

П.В. Ивнев

С крючком,  
мормышкой  
и  
блесной

СПУТНИК РЫБОЛОВА-ЛЮБИТЕЛЯ

**ББК 47.2**

**И 25**

Художники:

**В. В. ИВАНОВ**

**В. В. ПЕТРУХИН**

**Ивнев П. В.**

**И 25 С** крючком, мормышкой и блесной. Нижний Новгород:  
**ГИПП «Нижполиграф», 1992 г.— 432 с.**

**ISBN 5-7628-0004-0**

Эту книгу с достаточным основанием можно назвать энциклопедией рыболова-любителя. Много полезного найдут в ней и те, кто только-только приобщается к ловле рыбы, и те, у кого за плечами богатый опыт ужения.

Все ее содержание направлено на бережное отношение к природе.

**и** **4002020000-002** без объявл.  
93

**ББК 47.2**

**ISBN 5**

**7628-0004-0**

**С ГИПП «Нижполиграф», 1993**



## ВВЕДЕНИЕ

*«Боги не засчитывают в счет жизни время, проведенное на рыбной ловле».* Этот афоризм выбит на древних ассирийских плитах. Он неоспоримо доказывает, что люди с незапамятных времен высоко ценили благотворное влияние рыбалки на здоровье человека.

В наши дни с научной точки зрения это влияние обосновал академик А. Л. Мясников: «...у человека, находящегося вблизи реки, озера или пруда, пульс на 5—7 ударов меньше, частота дыхания снижается на 2—5 движений в минуту, а легочная вентиляция возрастает на 12—15 процентов. Происходит это потому, что вблизи водоемов температура воздуха ниже, меньше его запыленность, выше влажность».

Существует также много литературных источников, прославляющих рыбную ловлю. Например, писателю А. Новикову-Прибою принадлежат такие слова: «Охоте и рыбной ловле я обязан бесконечно многим. Они научили меня понимать, любить родную природу, развили у меня острое зрение, слух, наблюдательность, искусство плавать, как рыба, ходить и бегать без усталости, как лесные звери». Константин Паустовский, обращаясь к молодежи, говорил: «Займитесь ужением... и вы сразу почувствуете, как окрепнет и закалится ваше тело. Вы погрузитесь в светлую поэзию природы и жизни». А у Станислава Петрова в стихотворении «Перволедье» есть такие строки:

«...В круглой лунке вода живая  
Засверкает под светом утра;  
Кто не пробовал, тот не знает,  
Как прекрасна эта минута».

Целый ряд своих произведений посвятили рыбной ловле такие выдающиеся певцы родной природы, как С. Т. Аксаков и Л. П. Сабанев.

Обширна и современная литература о любительском и спортивном рыболовстве. Это и монографии, и подготовленные коллективами авторов сборники, и всевозможные плакаты, календари. В них можно найти полезные советы человеку с удочкой, рассказы о курьезных случаях на рыбалке, познакомиться с новинками в снаряжении и экипировке рыболова.

Однако не видно этих изданий на прилавках книжных магазинов. Отсюда можно сделать только один вывод — даже в малой степени не удовлетворяется спрос на рыболовную литературу. Об этом же свидетельствуют и два издания книги «Удачливый рыболов», выпущенные в свет Волго-Вятским издательством в 1973—1975 и 1986 гг. Они сразу же после выхода из печати стали библиографической редкостью.

Резонно может возникнуть вопрос: «А почему бы в таком случае не выпустить третье издание?»

По весьма веской причине: многое в «Удачливом рыболове» устарело, а обновить стало некому — половины авторского коллектива, к сожалению, уже нет в живых.

Так что ты, дорогой читатель, держишь сейчас в руках новую книгу. Как можно понять из названия, — она о л ю б и т е л ь с к о м р ы б о л о в с т в е . Но о чем конкретно в ней речь и кому она предназначена?

Надо сразу же уяснить: нет в ней занимательных рыбацких баек — их достаточно можно послушаться и у костра. А рассчитана книга в основном на тех, кто только-только приобщается к ловле рыбы. Они найдут здесь все, что нужно человеку, мечтающему отвлечься от повседневных забот, побыть на природе, отведать наваристой ухи из пойманной лично рыбы.

Начинающий рыболов узнает из книги: чем ловить, как ловить, где ловить, когда и какую ловить рыбу; как распорядиться трофеями; как вести себя в походе, на водоеме и на льду; как надо быть экипированным в тех или иных условиях; какими правилами руководствоваться во время ужения.

Поскольку книга построена по определенной системе, пользоваться ею лучше в предложенной последовательности. Тогда читатель будет вводиться в курс дела постепенно — от простого к сложному —, и у него не возникнет недоуменных вопросов.

Хочется предостеречь начинающих рыболовов от слишком ранней специализации. Сначала надо постичь основы любительского ужения в целом, т. е. перво-наперво прочитать книгу от начала до конца, и только после этого определить для себя наиболее приемлемый способ лова (проводка, донка, спиннинг и т. п.) и в нем совершенствовать свое мастерство.

Интересна будет книга и маститому рыболову. В ней он найдет подробные описания многих новинок в орудиях и технике лова; характеристики новых для нашего региона рыб; целый ряд практических полезных советов; несколько идей, предложенных для реализации.

Все содержание книги нацелено на бережное отношение к природе, ее охране и умножению ее богатств.



(ВЕСНА, ЛЕТО, ОСЕНЬ)

# **СНАСТИ ДЛЯ ЛЮБИТЕЛЬСКОГО ЛОВА РЫБЫ ПО ОТКРЫТОЙ ВОДЕ**

## **ПОПЛАВОЧНАЯ УДОЧКА**

Поистине универсальным средством для любительского лова рыбы служит поплавочная удочка. Много тысячелетий назад появилась она в руках человека, Поначалу это была довольно грубая снасть: крючок из древесного сучка или кости; толстый шнур, изготовленный из жил или кожи животного; и длинная палка, с помощью которой шнур с крючком забрасывался в воду. Но шло время, постепенно усовершенствовалась удочка. Теперь она представляет собой прямо-таки изящную снасть. Костяной крючок уступил место малозаметному и необычайно острому стальному крючку. Толстый шнур превратился в тончайшую, но очень прочную синтетическую леску. А. легкие длинные и упругие удилища лишь отдаленно напоминают первобытную палку, их разнообразие поражает воображение. Однако назначение и принципы устройства поплавочной удочки остались прежними. Правда, теперь это уже не основное орудие человека для добычи рыбы на пропитание: с такой задачей лучше справляются бредни, сети, невода и т. п.

Поплавочная же удочка стала главным образом любительской и спортивной снастью. Поскольку ей можно при соответствующем переоснащении выловить практически любую рыбу средней полосы России, она пользуется авторитетом, как говорится, и у пионера и у пенсионера. Удочкой с поплавком ловят с берега и с лодки, в стоячей и в проточной воде, на мели и в глубине, ловят рыбу в несколько граммов

и в несколько килограммов, ловят сразу, как только вскрыются реки, и до самого ледостава. Благодаря своей универсальности поплавочная удочка стала праматерью всех остальных орудий любительского и спортивного лова рыбы. Части, из которых она состоит, в том или ином виде служат частями любой рыболовной снасти. Вот почему ее устройству и оснащению следует уделить особое внимание.

Устройство поплавочной удочки несложно. Ее можно соорудить в домашних условиях. Это обстоятельство также привлекает к ней массу поклонников.

Современная поплавочная удочка состоит из следующих частей: крючок, леска с поводком, грузило, поплавок и удилище с оснасткой. Каждая часть имеет свое предназначение и должна отвечать целому ряду требований.



Рис. 1. Устройство крючка

## КРЮЧОК

В названии этой книги не случайно на первом месте стоят слова «с крючком». Крючок — важнейшая часть любой рыболовной снасти. Он служит для того, чтобы зацепить взявшую насадку (клюнувшую) рыбу и удержать ее при вываживании из воды. От качества крючка во многом зависит успех ужения. Он должен быть малозаметным, прочным, достаточно острым и цепким. Такими свойствами вполне обладают отечественные крючки, изготавливаемые из тонкой стальной проволоки.

Внешне крючок — довольно простенькая деталь. Но и она имеет свои составные части. Основных три: головка, с помощью которой крючок прикрепляется к леске, цевье и поддев. В свою очередь у поддева имеются: затылок, лоб, жало и бородка.

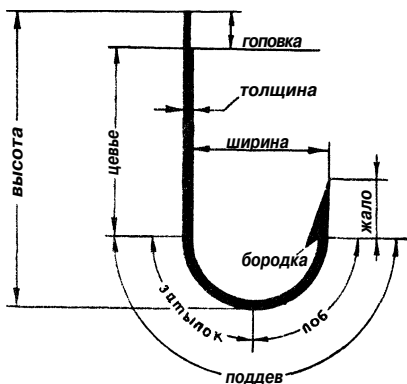
Знать свойства каждой составной части крючка, требования, которые предъявляются к крючку в

целом и его частям, необходимо. В противном случае при оснащении удочки можно допустить серьезную ошибку. Например, слабо закаленный крючок обязательно разогнется, если на него «сядет» крупная рыба. Перекаленный, наоборот, будет сломан. И в том и в другом случае настрояние рыболова будет безнадежно испорчено. Чтобы этого

### Узелок — впрок

#### КРЮЧОК МЕНЯЕТ КАЧЕСТВА

Недостаточно упругий крючок можно закалить самому. Делается это так: над пламенем газовой горелки, спиртовки или свечи поддерживаемый пинцетом или плоскогубцами крючок нагревается докрасна, затем быстро погружается в масло или воду. Перекаленный крючок можно «отпустить». С этой целью его нагревают до слабого покраснения и затем остужают на воздухе.



Рис. 2. Одинарные крючки. Двойной и тройной крючки

не произошло, надо при выборе крючка проверить его упругость. Хороший крючок при попытке разогнуть его руками пружинит.

Довольно прочными считаются крючки кованые: полукружье поддева у них слегка расплющено. Однако кованые крючки малого размера нередко прорезают губу рыбе. Так что пользоваться ими следует осмотрительно.

Чтобы предохранить крючки от ржавчины, заводы-изготовители оцинковывают их (луженые крючки), никелируют (блестящие), оксидируют (матово-черные), бронзируют (цвета латуни), лакируют (вороненые), используют другие средства защиты.

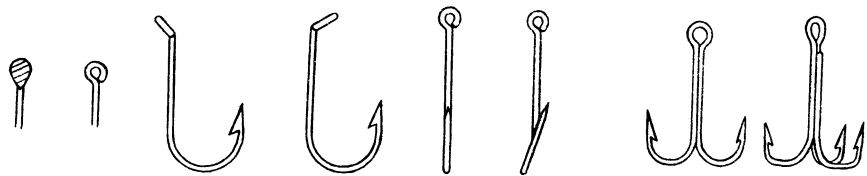
Поскольку разнообразных крючков выпускается великое множество, они подразделяются по толщине, ширине, длине и форме загиба. Кроме того они бывают одинарными (одноподдевными), двойными или двухподдевными («двойники») и тройными (трехподдевные, «тройники» или «якорьки»).

Одинарные крючки, в свою очередь, могут быть одними и теми же, когда жало загнуто в одной плоскости с цевьем, и двумя

и тремя, когда жало отогнуто от плоскости цевья влево или вправо. Они могут также различаться по форме головки и загибу жала. У одинарных крючков головки бывают двух видов: лопаточкой и колечком. Причем головка может быть прямым продолжением цевья, а также отогнутой вовнутрь крючка или наружу. У двух- и трехподдевных крючков головки делаются только колечком.

С технологической точки зрения изготовить крючок с головкой-лопаточкой легче. Да и узел крепления с леской у него менее заметен в воде. Но... отвязываются эти крючки куда чаще, чем с колечком. Особенно если используются толстые лески.

В процессе подбора крючка существенное значение придается также форме загиба жала и форме поддева.

Хорошее жало — это правильный конус, длина которого в 3,5—4 раза больше толщины крючка. Жало может быть параллельным цевью, слегка отогнутым от него или подогнуто внутрь. Наиболее «цепким» считается крючок с отогнутым жалом. Но он хуже удерживает ры-





Рис. 3. Формы загиба жала и формы поддева

бу. Крючок с подогнутым внутрь жалом (японская форма), наоборот, хуже цепляется (рыбе приходится заглатывать его целиком), но зато надежно держит добычу при вываживании.

Обязательное требование к жалу — оно должно быть острым. Крючок считается хорошим, если жало при легком нажатии им на ноготь не скользит, а слегка царапает его. Притупившийся крючок затачивают мелкозернистым брусочком или маленьким напильничком (надфилем).

На удерживающую способность крючка влияют и формы поддева. Отечественная промышленность выпускает крючки с «овальным» поддевом. Единого мнения о том, какой из них лучше, у рыболовов нет. Но опытные удильщики отдают предпочтение «крутолобым». Объясняется это, по-видимому, тем, что рыбе легче заглотить «крутолобий», чем «овальный» крючок того же размера.

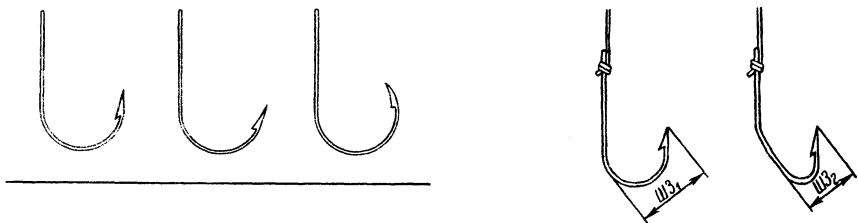
Кстати, о размерах. В нашей стране они стандартизованы. Промышленность выпускает крючки от № 2, 5 (самый малень-

кий) до № 16 (самый большой). Номер крючка соответствует его ширине в миллиметрах. Скажем, у крючка № 5 расстояние от жала до цевья (ширина) равно 5 миллиметрам, у № 7 — семи миллиметрам и т. д. Одинарные крючки имеют следующие стандартные номера: 2,5; 3; 3,5; 4; 5; 6; 7; 8,5; 10; 12; 14; 16. Размеры «двойников» и «тройников» исчисляются по размеру составляющих их крючков. Наиболее ходовые «двойники» и «тройники» имеют номера: 6; 7; 8,5; 10; 12. По мере увеличения размера крючка увеличивается и его толщина.

Существенной деталью крючка является бородка. Она противодействует попыткам рыбы освободиться от крючка. Нормальной считается бородка, у которой отгиб от шейки равен двойной толщине крючка. Некоторые зарубежные фирмы (Япония, США) выпускают большие крючки с двумя-тремя бородками — на цевье. Они удобны для насадки крупных червей «чулком»: дополнительные бородки не дают червяку «сползти» с крючка.



Рис. 3(а). Испытания крючка на прочность

Итак, мы познакомились с различными видами крючков. Но какой же из них лучше всего подойдет для поплавочной удочки? Практика показывает, что наибольшим спросом пользуются одинарные одногибные крючки, длина цевья которых превышает ширину крючка не более, чем в

два раза, а головка-колечко отогнуто внутрь. Однако следует особо подчеркнуть, что выбор крючка по величине и форме зависит от способа и условий лова, от того, какую рыбу удильщик собирається ловить, какую намерен использовать насадку и т. п. Например, если насадкой будут служить распаренные зерна пшеницы или перловки, то подойдет крючок № 3-4, а если придется ловить на земляного червя или куски вареной картошки, то в пору будет и крючок № 10 с длинным цевьем. При выборе крючка надо твердо помнить правило: малозаметная снасть имеет преимущество. Поэтому предпочтительнее взять по возможности меньший крючок.

## Узелок — впрок

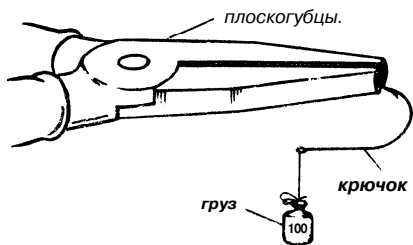
### ИСПЫТАНИЕ НА ПРОЧНОСТЬ

В домашних условиях подвергнуть крючок испытанию на прочность можно следующим образом. Острие крючка зажимается в тисочках или плоскогубцах (см. рис. 3а). Цевье при этом должно быть обращено к полу и находиться в горизонтальном положении. К головке крючка подвязывается сменный груз (лучше весовые гирьки). Постепенно увеличивая нагрузку, определяют предел прочности для данной партии крючков. Этими сведениями и руководствуются, оснащая удочку. С крючком, который выдерживает нагрузку не более 500 граммов, не поймашь рыбу на 1,5—2 ки-

лограмма. Однако о преимуществах малозаметной снасти надо помнить и, исходя из условий лова, предпочитать крючки возможно меньших размеров.

\* \* \*

Образовавшаяся на крючке ржавчина исчезнет, если крючок воткнуть в мыло и подержать его там некоторое время.

Набор крючков не будет ржаветь, если в баночку, где они хранятся, насыпать немного крахмала.

Пропитанный машинным маслом поролон надежно защитит от ржавчины воткнутые в него крючки.

## ЛЕСКА

Следующей необходимейшей составной частью поплавочной удочки, как, впрочем, и всякой другой любительской рыболовной снасти, является леска. Это — тонкая нить, к которой подвязывается крючок с насадкой и с помощью которой вываживается подсеченная рыба. Прикрепленная к удилищу леска соединяет все части удочки. В связи с этим она должна отвечать ряду требований. Во-первых, быть прочной, чтобы при наименьшей толщине выдерживать наибольшую нагрузку. Во-вторых, малозаметной в воде. Кроме того, не должна быть подвержена гниению, не впитывать влагу и т. д.

Еще не так давно рыболовы делали лески из конского волоса, из льняных и шелковых ниток, из другого подручного материала. Теперь таких лесок никто не применяет. Поэтому способы их изготовления здесь рассматриваться не будут. Им на смену пришли синтетические лески. Они прочны, легки, эластичны и не подвергаются гниению. Хорошая леска имеет равномерную толщину по всей длине, прозрачна, на ней нет пятен, темных точек или пузырьков. Поверхность ее гладкая, сечение круглое. Она выдерживает нагрузку на разрыв в 5—10 раз большую, чем леска такой же толщины, изготовленная из шелкового волокна. Прочность синтетических лесок отечественного производства указана в нижеприведенной таблице.

Лески некоторых зарубежных фирм (Япония, ФРГ, Великобритания) одинакового диаметра с нашими лесками имеют более высокую прочность.

Диаметр лесы (мм)	Грузоподъемность (кг)
0,10	0,3—0,5
0,15	0,7—0,8
0,20	1,2—1,4
0,25	1,8—2,0
0,30	2,5—3,0
0,35	3,5—4,0
0,40	4,5—5,0
0,50	7,0—8,0
0,60	10,0—12,0
0,70	14,0—16,0
0,80	18,0—20,0
0,90	24,0—26,0
1,00	28,0—30,0

Предприятия и кооперативы выпускают лески расфасованными по 120, 100, 50 (реже 25) метров. Пластмассовые шпульки с намотанной на них леской или бухточки снабжены соответствующими этикетками, на которых обязательно указываются длина лески, ее диаметр и грузоподъемность.

При выборе лески следует руководствоваться целым рядом соображений. Нельзя, например, не пожалеть тех удильщиков, которые на все случаи жизни стараются оснастить удочку «сверхнадежной» леской. Как правило, такая снасть не спортивна и не уловиста: толстая леска груба, она отпугивает рыбу. Кроме того надо помнить, что на леску, выдерживающую нагрузку на разрыв в 700—800 граммов, можно с успехом выудить рыбку весом в полтора и даже два килограмма.

ма. Дело в том, что в воде вес рыбы составляет всего 1/6 часть ее фактического веса. Конечно, при этом надо соизмерять усилия рыбака с сопротивлением рыбы, учитывать течение воды, эластичность снасти, место лова (чистое или заросшее травой) и т. д. Но прелесть рыбалки в том и состоит, чтобы бороться с попавшейся на крючок добычей на пределе возможностей. На удочку для ловли некрупной рыбы вполне достаточно лески диаметром 0,10—0,15 мм. Если есть перспектива поймать солидный экземпляр, леску надо ставить диаметром 0,25—0,3 мм.

Впрочем, точного рецепта в этом деле никто не даст. Только личная практика приведет к необходимым знаниям и навыкам.

Всем хороши синтетические лески, но и они имеют ряд недостатков, не учитывать которые рыбаку нельзя.

Первый — это узлы. На 20—25 процентов они снижают прочность лески. Вот почему, образовавшийся во время лова на леске узел (перехлестнулась насадка или по другим причинам) дол-

жен быть немедленно развязан. Сделать это легче с помощью острой булавки или иголки. Стало быть, рыбак должен их иметь при себе. Докучают удильщику и узлы другого рода — крепежные. Неумело привязанный крючок или поводок рано или поздно или отвяжется или оторвется. Вот почему при сращивании лески, прикреплении поводка, крючка, карабина или приманки надо отдавать предпочтение тем узлам, которые не работают на разрыв. Наиболее надежные способы вязки узлов показаны на рисунках 4 и 5.

В ряд недостатков синтетической лески следует поставить ее гигроскопичность. От долгого пребывания в воде она размягчается, увеличивается в длину, а когда высыхает, — «садится». Это чревато тем, что туго намотанная на катушку или мотовильце сырая леска при высыхании может деформировать, а то и поломать оснастку. Как убедиться от этого будет рассказано в разделе «Оснастка удочки».

К сказанному надо добавить,



Рис. 4. Способы связывания лесок



Рис. 5. Способы привязывания крючков к леске:

*А — без колечка, Б — с колечком, В — универсальный узел для крепления крючков и приманок*

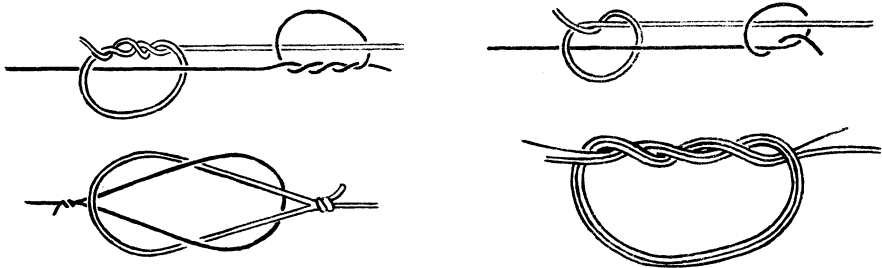
что синтетическая леска «неравнодушна» к солнечному свету: от долгого пребывания на солнце она теряет свои свойства, а порой и вовсе разрушается. Поэтому для длительного хранения ее надо держать в темном месте в ящике, в непрозрачном мешке, в черной плотной бумаге и т. п.

А еще лучше — снять леску с удилища, смотать в кольцо-бухточку, в двух-трех местах перевязать эту бухточку ниткой, положить в стеклянную банку, залив растительным маслом, и плотно закрыть крышкой. При таком хранении леска долго не теряет своей эластичности и прочности.

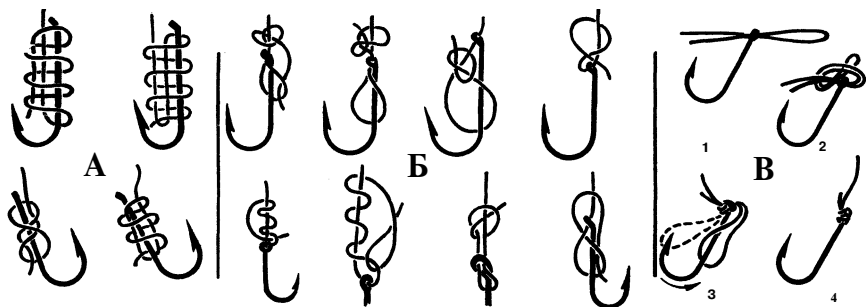
Начинающие рыболовы часто спорят о том, какого цвета должна быть леска. Основываясь на многолетнем опыте бывалых удильщиков, можно сделать такие выводы. Днем предпочтительнее леска бесцветная: если на нее смотреть снизу, она менее заметна на фоне неба или льда.

На ночь лучше оснастить удочку темно-коричневой, темно-синей или даже черной леской. Учитывать надо и условия лова. Для ужения в закоряженных местах, со дна или в торфяных карьерах больше подойдет леска коричневых оттенков. Если приходится удить в зарослях травы, — менее заметной для рыбы будет леска зеленовато-бурого или светло-зеленого цвета.

В последнее время все больше и больше ценятся так называемые «пунктирные» лески, когда светлые части на них чередуются с частями, покрашенными в разноцветные темные тона. Такая леска лучше «скрадывается». Если однотонная представляет собой сплошную линию, которая нередко настораживает рыбу: то части «пунктирной» лески в зависимости от степени освещенности толщи воды бывают малозаметными на фоне дна, растительности или подводных предметов.

## КАК ПОКРАСИТЬ ЛЕСКУ

Две-три столовых ложки чая залить стаканом горячей воды и прокипятить настой в течение трех минут. Положить в горячий раствор 100-метровую бухточку лески и прокипятить ее в течение 10 сек (не более!). После этого снять с огня и дать раствору постоять одну минуту. Затем операцию с кипячением по 10 сек проделать еще два раза, после чего леску оставить в растворе на сутки. Она приобретает светло-коричневый оттенок, что делает ее менее заметной на фоне дна. Но главное — упроченная дубильными веществами она будет служить в 1,5—2 раза дольше, чем необработанная леска.

Такой же цвет дают заварки луковой шелухи и дубовой коры.

Леска будет светло-коричневой, если ее подержать 2—3 часа в растворе марганцовки, а темно-коричневой она станет, если ее пропитать 5-процентным раствором йода, а затем смазать любым жиром.

Чтобы леска получилась зеленой, ее надо подержать в рас-

воре такого состава: 10 капель глицерина и 20 анисовых капель на 0,5 литра воды.

Сделать леску зеленой можно и таким способом. Молодую наиболее зеленую траву мелко нарезать, залить водой и прокипятить в течение 5 минут. Затем дать настою немножко остыть и добавить в него соли из расчета одна чайная ложка на стакан воды. Бухточку (не шпульку) лески опустить в отвар на 30 секунд, вынуть и повторить процедуру несколько раз. Окрашенную леску промывают холодной водой и просушивают.

Лески хорошо воспринимают анилиновые красители для хлопчатобумажной ткани. С их помощью, а также с помощью красителя «Элегант» для женских капроновых чулок можно получить самые разнообразные цвета лески.

«Пунктирной» леску делают так: широкую бухточку опускают в раствор красителя частями, чередуя покрашенные участки со светлыми или участками другого оттенка.

## ПОВОДОК

Чтобы сделать снасть около крючка и приманки менее заметной, а также для того, чтобы предохранить основную леску от обрыва при задевах или очень сильном сопротивлении взявшей приманку рыбы, к рабочему концу лески (тот, что уходит в воду), как правило, подвязывается поводок. Это та же леска, но меньшего сечения, чем основная. Его

толщина зависит от способа лова и размера рыбы, а также от толщины основной лески. Опытные рыболовы стремятся к наименьшей толщине поводка. Но он должен быть обязательно соразмерен со всей снастью. Нельзя, скажем, ставить очень тонкий поводок, если крючок большого размера, а основная леска в несколько раз толще.

Длина поводка также зависит от способа лова. На поплавочной

удочке наиболее практичными считаются поводки длиной 20—25 сантиметров и толщиной на 0,10—0,12 мм меньше Основной лески.

На леску диаметром 0,12—0,17 мм, предназначенную для ловли мелкой рыбы, поводок обычно не ставится.

Как и основную леску, поводок полезно покрасить в подходящий для условий лова цвет.

### **Узелок — впрок**

#### **УКАЖЕТ БЕЗМЕН**

Быстро, хотя и приближенно определить прочность лески на разрыв (особенно по узлу) можно с помощью домашнего пружинного безмена. Берут лесу длиной около метра, закрепляют один ее конец на безмене, а другой — на круглой палке и плавно тянут в разные стороны. Показания шкалы безмену в момент обрыва лески и будет означать ее грузоподъемности.

## **ГРУЗИЛО**

Чтобы забросить крючок с насадкой в облюбованное место и чтобы они быстрее оказались в слое воды, где обитает рыба, на рабочий конец лески ставится грузило.

Простейшее грузило — это свинцовая дроби́на. Им оснащают самые легкие удочки. Крепить дроби́ну на леске можно одним из двух способов. Первый. Дроби́на разрезается до

половины. В этот разрез вставляется леска и плоскогубцами зажимается. На леске такой груз держится крепко «наглухо», но при надобности сменить его приходится отрезать куски лесы. Второй. Иглой или очень тонким (зубоврачебным) сверлышком в дроби́не проделывают сквозное отверстие. В него вставляют леску, а к ее концу привязывают поводок. Узел крепления лески с поводком будет ограничивать «сползание» груза вниз, а клюнувшая рыба, потянув насадку, не почувствует сопротивления груза, так как леска будет свободно скользить по его отверстию. Отсюда и название такого рода грузил — «скользящие».

Грузила различаются по форме и весу. Они бывают легкими (до 5 г), средними (до 20 г) и тяжелыми (до 100 г и более). Но особенно разнообразна их конфигурация: шаровидные, веретенообразные, плоские, каплевидные, продолговатые («стебельки»), ложечкой и т. д. и т. п.

Почти все виды грузил продаются в спортивных магазинах. Однако для опытного рыболова — самоделка предпочтительнее. Основным материалом для изготовления грузил служит свинец — у него довольно высокий (из металлов) объемный вес, а главное, он легко обрабатывается. Начинающих рыболовов надо решительно предостеречь от использования в качестве грузил различные случайно попавшие под руку предметы (гайки, гирьки, гвозди и т. п.). Они нарушают



Рис. 6. Типы грузил:

*а* — дробинка, *б* — веретенообразное, *в* — скользящая оливка, *г* — каплевидное  
*д* — ложечка, *е* — продолговатое («стебелек»)

стройность снасти, отрицательно влияют на успех лова.

Лучшими формами грузил для поплавочных удочек следует признать дробину, веретенообразную и «стебелек».

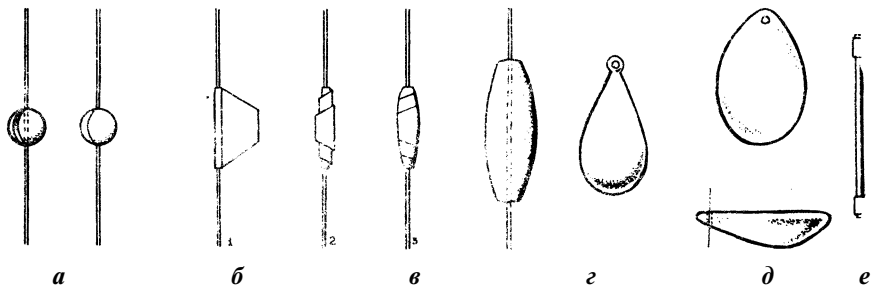
О том, как крепится к леске дробина, говорилось выше. Сложнее с веретенообразным грузом. Во-первых, его надо изготовить. Для этого берут кусочек свинца, молотком расплющивают его до толщины 0,2—0,3 мм и из получившейся пластинки вырезают продолговатый треугольник. Затем, немного подрезав все его острые уголки, к основанию треугольника прикладывают леску и руками накручивают на нее свинец (см. рис. 6). Тупой стороной (чтобы не порезать леску) лезвием ножа обрабатывают края свинца — и «веретенка» готова.

Для того, чтобы груз получился съемным (в процессе лова бывает иногда необходимо поменять легкое грузило на более тяжелое, или наоборот), изготов-

ленный вышеуказанным способом свинцовый треугольник накручивают не на леску, а на кусочек. Тонкой месаной или облуженной проволоки. Торчащие концы этой проволоки (7—10 мм) с обеих сторон завивают (в одном направлении) на булавке или иголке в спиральки. В эту спиральку потом заводят леску

Веретенообразный груз можно крепить на леске и без проволочных спиралек. Для этого у него надо заострить концы, а на леску надеть два отрезка (8—12 мм) ниппельной резины. Заостренными концами грузиле вставляется в резиновые трубочки и надежно сидит на леске

Точно таким же способом крепят на леске и продолговатый груз («стебелек»). Изготавливается он из двух-, трехмиллиметрового прутика припоя и напоминает собой кусочек стебля травы (отсюда название), растущей по берегам водоемов. По-видимому эта схожесть с травой, соломинкой, с плавающей веткой





Рис. 7. Крепление грузила с помощью ниппельной резины и проволочной спирали

меньше пугает рыбу (привычные в воде предметы). Поэтому «стелбелек» в последнее время приобретает все большую популярность, Особым вниманием рыболовов он пользуется еще и потому, что легок в изготовлении: простым нажатием ножа или ножниц можно прямо на месте лова получить груз любого веса и размера. А это иногда бывает так необходимо. Ветер, течение, другие непредвиденные заранее обстоятельства порой требуют дополнительной регулировки различных частей снасти и в первую очередь — смены грузила.

## ПОПЛАВОК

Вес, форма, размер грузила находятся в теснейшей зависимости от другой части удочки — поплавка. Поплавок выполняет две роли: удерживает грузило и крючок с насадкой на нужной глубине и сигнализирует рыболову о поклевке. По тому, как «ведет» себя поплавок, рыболов

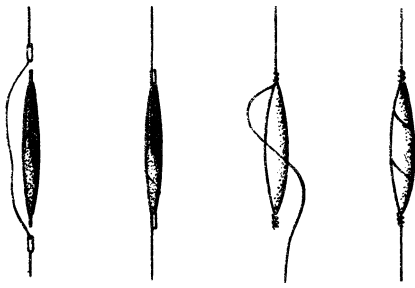
определяет момент подсечки, то есть такого резкого рывка лески, в результате которого крючок подцепляет рыбу.

Основные требования, предъявляемые к поплавку, следующие: при наименьшем размере он должен обладать наибольшей грузоподъемностью; во время захвата и потяга насадки — оказывать наименьшее сопротивление рыбе; а главное — быть максимально чувствительным при поклевке, то есть реагировать на малейшее прикосновение рыбы к насадке. Только очень чувствительный поплавок дает рыболову надежную информацию о том, что происходит вокруг крючка. Вот поплавок начал слегка подрагивать — значит рыба пробует насадку губами, надо приготовиться; поплавок пошел в сторону или нырнул в воду — рыба взяла насадку в рот и стремится с ней удрать не зевай с подсечкой; поплавок всплыл и повалился набок — насадка поднята ото дна, самая пора вываживать добычу.

На чувствительность поплавка оказывают влияние многие факторы: его форма, размеры, из какого он сделан материала и даже то, как прикреплен к леске.

Семейство поплавков разнолико. Простейший — обыкновенная бутылочная пробка, затянута поперек двойной петлей лески. Однако им пользуются самые непритязательные удильщики. Он плохо передает поклевку рыбы, а чтобы поменять глубину погружения насадки, надо заново перевязывать его крепление.

Лучшие поплавки из той же пробки, но обработанные под овал или шарик и имеющие осевое отверстие. Леска пропускается через это отверстие и закрепляется деревянным или бамбуковым штырьком, а то и простой спичкой. Такой поплавок легко передвигается по леске и лучше информирует рыбака о поклевке.

Неплох поплавок, сделанный из куги (вид тростника): он легкий, бесшумно ложится на воду, может быть различной грузоподъемности, обладает высокой чувствительностью, но... слишком хрупок. Его поломка часто портит настроение рыбака.

## **Узелок — впрок**

### **«ВЕРЕТЕНО» ИЗ ПЕНОПЛАСТА**

Удлиненный поплавок веретенообразной формы можно сделать тремя способами.

Первый. В брусочке пенопласта размером 10X2X2 см металлической вязальной спицей по центру продельеается сквозное осевое отверстие. Не вынимая спицы (чтобы не сломать заготовку), острым ножом или лезвием безопасной бритвы придают пенопласту нужную форму. Затем спицу убирают, а на ее место оставляют заранее выструганный из отрезка бамбука и смазанный клеем БФ-2 или «Момент» такой же толщины круглый стерженек. После этого утюгом или другим гладким, но достаточно тяжелым предметом заготовку прокатывают по ровной доске (например, по сто-

Поплавки из коры осокоря или деревьев других пород, наоборот, прочны, но очень тяжелы. Ими пользуются, когда нет под руками лучшего материала.

Отлично ведут себя на тиховодье поправки из гусиного пера. Они легки, устойчивы на волне и очень чувствительны, что крайне важно при ужении осторожной рыбы. К сожалению, невелика у них грузоподъемность, что порой делает невозможным дальний заброс насадки.

Более совершенные поправки выпускает промышленность из полистирола и полиэтилена. Они бывают самых различных конфигураций и размеров. Лучшим

лу) и красят в нужные цвета.

Второй. Осевые отверстия с обеих сторон брусочка просверливаются на глубину 3-4 см. В них на клею вставляются бамбуковые стерженьки (это когда на поправке хотят иметь высокую мачту). Далее обработка ведется, как в первом варианте.

Третий. На тонкий бамбуковый или хлорвиниловый стерженек (из них делают вязальные крючки и спицы) нанизывают кусочки пенопласта, у которых торцы смазаны клеем БФ-2 или «Момент», и плотно стягивают их. Через сутки заготовку обрабатывают ножом, напильником, наждачной бумагой и красят.

считается сильно удлинненный поплавок веретенообразной формы.

Однако ни пробка, ни пластмассы, ни куга и перо не могут сравниться по качеству с пенопластом. Этот материал стал универсальным для изготовления поплавков. Он легкий, хорошо обрабатывается, не впитывает влагу и довольно прочен.

Некоторые наши предприятия и ряд кооперативов освоили выпуск различных поплавков из пенопласта. Однако умельцы предпочитают пользоваться самодельными.

Наряду с вышеперечисленными качествами поплавок существенное значение имеет и то, чтобы он не отпугивал рыбу своим видом или плеском при падении на воду и выходе из воды, а также удобно и надежно закреплялся на леске.

Не слишком привлекает внимание рыбы, особенно если ловля идет на глубине два метра и менее, поплавок, нижняя часть которого (а для большей «чуткости» поплавок должен быть

погружен на  $\frac{3}{5}$  своей длины) окрашена в «нейтральный» цвет, то есть такой, который имитирует случайно плавающий предмет — кору дерева, жухлый лист и т. п. Для этого подойдут цвета: темно-коричневый, буро-зеленый и т. п. Цвета надводной части, наоборот, должны в любых условиях обеспечивать хорошую видимость поплавок. Некоторые рыболовы стараются выкрасить верх поплавок в ярко-красный цвет. Этого делать не следует — красный цвет утомляет зрение. Наилучшими признаются такие сочетание цветов: ярко-желтый + черный; белый+фиолетовый.

В последнее время большое признание получили поплавки с высокой «мачтой», когда верхний стерженек поплавок имеет длину 5—10—15 и более сантиметров. Хорошо уравновешенный с грузом такой поплавок выступает из воды только своей «мачтой». При поклевке «мачта» легко уходит под воду и не оказывает рыбе почти никакого сопротивления. Верх такого по-



Рис. 8. Поплавки

плавка, как правило, раскрашивается под «зебру» (черный+белый+желтый). Это позволяет видеть поплавок при самых дальних забросах.

Крепятся поплавки на леске несколькими способами. Выше говорилось, как захлестнуть двойной петлей пробку и как пропустить леску через осевое отверстие, заклинив ее штырьком. Но эти способы считаются уже устаревшими. К тому же многие поплавки промышленного производства теперь не имеют осевого отверстия, а оснащены специальным колечком («ушком»).

Существуют два наиболее распространенных способа крепления поплавка к леске с помощью колечка. Простейший — это когда вдвое сложенная леска вставляется в ушко поплавка, перекидывается через него и затягивается. Плюс такого крепления — не надо вязать никаких узлов и использовать приспособления. А вот минусов несколько. На тонкой леске при необходимости передвинуть поплавок вверх или вниз очень трудно бывает распусти петлю: в процессе лова она самопроизвольно крепко затягивается. На толстой леске, наоборот, при резких подсечках поплавок «едет», не держит заданную глубину.

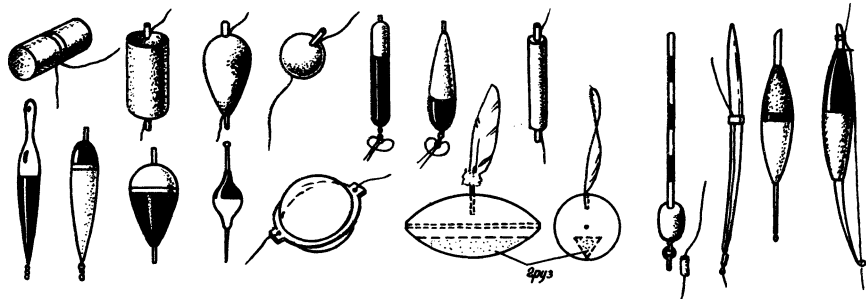
Эти недостатки снимает крепление с помощью хлорвиниловой трубочки (отрезок изоляции электропроводки) и металлического штырька. Берется небольшой (2—2,5 см) кусочек тонкой (0,2—0,3 мм) медной или другой

мягкой проволоки, вставляется в ушко поплавка и сгибается пополам. Концы проволоки слегка завиваются и с небольшим усилием вставляются в надетую заранее на леску хлорвиниловую трубочку. Диаметр трубочки следует подбирать по толщине штырька. Она должна «сидеть» на нем плотно, иначе немудрено остаться без поплавка. Для большей надежности можно кончики штырька, пропущенного через трубочку, загнуть в обратную сторону.

Рекомендации некоторых авторов рыболовных пособий делать штырьки для крепления поплавков из булавок или одноподдевных рыболовных крючков неосостоятельны. С такого рода штырьков поплавки имеют обыкновение соскальзывать при подсечках.

Все поплавки, прикрепленные к леске с помощью колечек, имеют одно важное достоинство — всегда держатся на воде вертикально и, стало быть, видны даже на волне. Но... все они при резком рывке лески вверх (при подсечке) переворачиваются и звучно шлепают по воде («булькают»). Это пугает рыбу. Иногда после такого «шлепка» клев надолго, а то и вовсе прекращается.

Практика нашла выход и из этой ситуации: поплавок стали крепить на леске не за один, а за оба конца. А чтобы он как можно меньше «булькал», и верхняя и нижняя его половины сделаны коническими. Такой веретенообразный поплавок тихо входит в воду, не оказывает сильного со-

протiwления клонувшей рыбе и не создает шума при подсечке.

Правда, при ловле на течении поплавков, прикрепленный к леске обоими концами, чем дальше уходит от рыболова, тем больше наклоняется (вслед за леской). Но тут на выручку приходит «мачта». Помогает поплавку меньше «кланяться» и удлиненный нижний (подводный) его конец: под тяжестью груза он (по свойству рычага) всегда стремится держать вертикальное положение.

Универсальным можно считать крепление веретенообразного поплавка с помощью небольших (10—15мм) кусочков ниппельной резины. Заранее надетые на леску ниппельные трубочки натягиваются на поплавок таким образом, чтобы на «мачте» трубочка была у самого основания (внизу), а на подводной части — у самого конца: такое расположение трубочек способствует тому, чтобы поплавок стоял прямо.

Крепление с помощью ниппельной резины хорошо не только тем, что надежно держит поплавок и позволяет легко передвигать его вверх или вниз по леске, но и дает возможность сменить более тяжелый поплавок на легкий или наоборот. Л необходимость в этом часто возникает в процессе ужения. Скажем, начали клевать мелкие рыбешки — не будешь же ее ловить удочкой с большим поплавком — она его не только под воду не утащит, но и с места не сдвинет. Наоборот, для охоты на хищни-

ков годится менее чувствительный, но достаточно грузоподъемный поплавок, чтобы живец (маленькая рыбка, насаженная на крючок) не мог его утопить.

На вопрос о том, сколько же сменных поплавков должен иметь рыболов, нет однозначного ответа. Запасливые возьмт с собой их целый арсенал, другие предпочитают иметь один на все случаи жизни. Такой поплавок, кстати, сконструирован умельцами. Называется он: наборный перемонной грузоподъемности. На бамбуковый или пластмассовый стержень надевают несклеенные пенопластовые цилиндрики и конусные наконечники. Получается тот же веретенообразный поплавок, только составленный из отдельных частей. Для уменьшения грузоподъемности несколько цилиндриков снимают, для увеличения ставят на место.

Думается, идеальным такой поплавок признать нельзя: при перебросах насадки он «тащит» за собой воду в сочленениях; для того, чтобы части поплавка не ползали по стержню, требуется дополнительное крепление. Да и высокой чувствительности от него ожидать не приходится — это же на каждый съемный цилиндрик должен быть припасен соответствующий груз.

Опытные удильщики обычно имеют в запасе три-четыре поплавка: легкий, средний, тяжелый и живцовый. Хозяйство небольшое, а рыбачить можно в самых разных условиях. Для ловли в стоячей воде, а также для охоты за мелкой рыбешкой

годится легкий поплавок, способный держать грузило весом 3—5 граммов. На слабом течении нужен средний поплавок, грузоподъемностью до 10 граммов. Сильное течение, ветер, необходимость делать дальние забросы требуют утяжеленного поплавка грузоподъемностью 15 граммов и более. Супертяжелые поплавки, способные удерживать груз весом 30—40 граммов, применяются лишь при ловле хищников. Такой поплавок хорошо заметен издали, надежно удерживает живца на заданной глубине.

Разумеется, каждый из перечисленных поплавков надо заранее в домашних условиях «согласовать» с соответствующим грузом, то есть добиться наивысшей его чувствительности.

При ловле с берега, особенно в мелководных или заросших прудах и озерах, часто возникает необходимость забросить насадку как можно дальше. Тут не обойтись без скользящего поплавка. От обычного он отличается тем, что не крепится «вглубую». Леска пропускается или через специально вделанные в поплавок боковые колечки, или через сквозное осевое отверстие. После заброса крючок с насадкой и грузилом опускаются ко дну и увлекают за собой леску. Поплавок скользит по ней, оставаясь на поверхности. Как только установленный на леске ограничитель упрется в верхнее колечко, поплавок приводится в рабочее состояние и останавливает насадку на заданной глубине.

Ограничителями могут служить намотанная на леску нитка, завязанный узелок кордовой резинки, кусочек хлорвиниловой изоляции, закрепленный маленьким деревянным клинышком, и т. п. Величина ограничителя должна быть такой, чтобы он не препятствовал проходу лески через пропускные кольца на удилище, но и не проскакивал через ушко в поплавке.

### *Узелок — впрок*

#### **ПРОВЕРКА НА ЧУТКОСТЬ**

Небольшой (8—10 см) отрезок лески одним концом закрепляется ниппельной трубочкой на нижнем штыре поплавка, а другим — с помощью такой же ниппельной резинки соединяется с грузилом. Затем вся эта снасть опускается в ведро (или другой высокий сосуд) с водой. Если поплавок скрывается в воде (тонет), груз надо уменьшить настолько, чтобы  $\frac{2}{5}$  поплавка были наруже. При этом надо учитывать вес будущей насадки. Если поплавок до половины и более торчит из воды, груз надо добавить.

Ну а как узнать глубину облюбованного места лова и где на леске ставить ограничитель? Ответы на эти вопросы подскажет тот же скользящий поплавок. Для начала ограничитель на леске ставят ориентировочно, на предполагаемую глубину. Если после заброса поплавков не встанет вертикально («на попу»), значит отпуск лески велик и груз

лежит на дне, стало быть, ограничитель надо сдвинуть вниз. После двух-трех таких забросов глубина места ужения будет определена. Остается выяснить, где именно следует держать насадку (на дне, ближе ко дну, или вполводы), и можно начинать ловлю. Хотя скользящие поплавки и менее чувствительны, чем те, что крепятся «вглухую», но зато дают возможность достичь

мест стоянки крупной рыбы. Есть еще одна разновидность поплавков - самоогружающиеся это когда поплавок и грузило соединены в одно целое. Сущность ловли с таким поплавком раскрыта классиком отечественной рыболовной литературы Л. П. Сабанеевым. «В мелкой и прозрачной воде ужение с обыкновенным поплавком и грузилом почти невозможно:

### Узелок — впрок

#### ВАНЬКА-ВСТАНЬКА

Ленинградец А. Васильев предложил оригинальное приспособление для определения глубины при дальнем забросе с одной попытки. К верхнему концу «мачты» поплавок приматывается кусочек (1,5—2 см) очищенного от пасты стержня авторучки. В эту трубочку снизу вверх (не наоборот!) пропускается рабочий конец лески, на котором крепится утяжеленный груз. При забросе груз ложится на дно, а перевернутый мачтой вниз поплавок скользит по леске

и ложится плашмя на поверхность воды, сигнализируя — глубина предельная. После этого рыболов натягивает леску и она на изломе з тоубочке поднимает поплавок, который и зафиксировывает глубину. Остается снять утяжеленный груз, а леску вставить в пластинчатый или проволочный зажимчик, оборудованный на нижнем конце поплавка: снасть к ужению готова. Последовательность положения поплавка показана на рис 8а.



Рис. 8(а) Ванька-встанька

## УДИЛИЩЕ

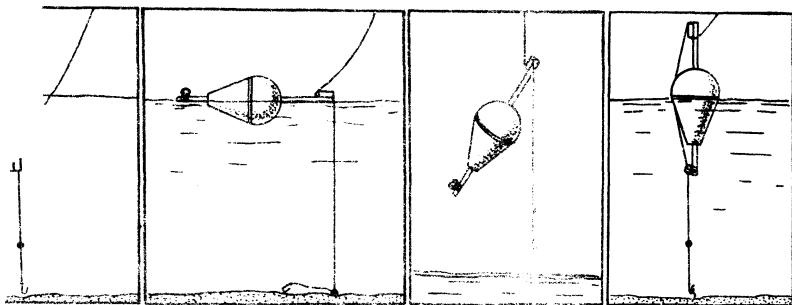

Рис. 9. Способы прикрепления поплавков к леске:

*а — накидной двойной петлей; б — штырьком в осевом отверстии; в — накидной петлей в кольцо; г — хлорвиниловой трубочкой и металлическим штырьком*

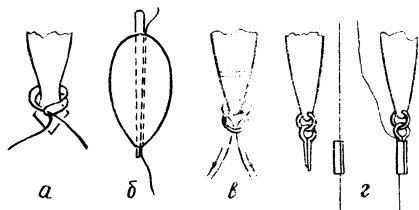

Рис. 10. Универсальное крепление поплавка с помощью ниппельной резины

рыба, хотя и жадно хватает бро-саемую приманку, не берет ее... между тем, если груз поместить в нижней части поплавка, то последний приобретает надлежащую устойчивость, насадка же, извиваясь на тонком поводке, имеет несравненно более естественное положение и хватается рыбой без опасения». В нашем регионе для ловли по открытой воде такие поплавки почти не применяются, скорее всего потому, что не осталась «прозрачных» и чистых водоемов.

Однако на мелководьи ловля с поплавком-грузом (см. рис, 8) иногда бывает довольно добычливой.

Наиважнейшей частью поплавочной удочки является удилище. Его назначение — доставить леску, оснащенную поплавком, грузом и крючком с насадкой, в облюбованное рыболовом место водоема, а также подсечь клюнувшую рыбу и вытащить ее из воды. В связи с этим удилище должно отвечать ряду требований, а именно: быть в пору длинным, достаточно гибким и упругим, прочным и как можно легким.

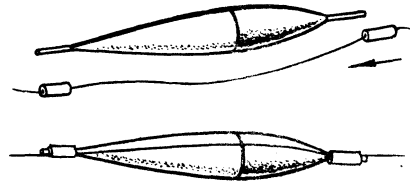
Длина удилища в значительной степени зависит от условий лова. При ужении с плотов, с лодки, на малых речках и прудах, а также там, где рыба обитает в прибрежной растительности, — годится короткое (до 2,5 м) удилище. Для дальнего заброса, но такого, чтобы можно было без особого напряжения следить за поплавком, естественно, требуется более длинное удилище (3,5—4 м). Удилища длиной более 6 метров непрактичны — тяжелы и громоздки.

Гибкость и упругость удилищу нужны для того, чтобы при резкой подсечке и сильных рывках пойманной рыбы не порвать леску. Удилище считается достаточно эластичным, если при помехивании сгибается до верхней трети своей длины. Более гибкое (вихлястое) удилище не обеспечивает хорошей подсечки, а жесткое нередко рвет губу добыче. На упругом удилище после изгиба не остается кривизны.

Немаловажное значение име-



ет прочность удилища. Прочность обуславливается не только качеством материала, из которого изготовлено удилище, но также и умением рыболова правильно распределять нагрузку на снасть. Если удилище расположено горизонтально (параллельно поверхности воды) нагрузку от пойманной рыбы целиком берет на себя леска (тонкая рвется именно в это время). Наибольшая нагрузка на удилище приходится тогда, когда оно расположено вертикально (перпендикулярно воде). Этой позиции рыболову также следует избегать. Лучше всего, когда пик борьбы с добычей приходится на тот момент, когда удилище наклонено к поверхности воды на 45—60 градусов. Удилище считается пригодным по прочности, если поставленное под углом 45° не ломается от подвешенного к вершинке груза весом 300 граммов.

### ***Узелок — впрок***

#### **УПРУГО-ЛЬ УДИЛИЩЕ!**

Удилище берут за комель и тонким концом упирают в потолок. При легком нажатии вверх кончик упругого удилища должен плавно изогнуться. Жесткое удилище эластичного изгиба не дает.

Легкое удилище повышает маневренность снасти, а при активном лове, когда удочку приходится постоянно держать в руках, меньше утомляет рыболова.

По своей конструкции удилища подразделяются на цельные; составные (разборные) — из двух, трех и более колен, соединенных металлическими стержнями или трубками; и телескопические, когда колена, как у телескопа, выдвигаются одно из другого.

Наиболее надежные из них — цельные удилища. «Такое удилище,— писал Л. П. Сабанеев,— может согнуться в крутую дугу, как никакое складное, и не сломаться». Вот почему рыболовы, которым не приходится пользоваться транспортом, чтобы попасть на водоем, предпочитают цельные удилища.

Самым подходящим материалом для их изготовления является бамбук. Выбираются длинные хлысты зрелого бамбука с глянцевой (без трещин) поверхностью темно-желтого, а лучше — светло-коричневого цвета. Хлыст зеленоватого оттенка менее прочен. Более надежным считается бамбук с часто расположенными узлами. Короткие междуузлия свидетельствуют о том, что бамбук рос медленно и стенки стебля у него толще, стало быть, прочнее. Для цельного удилища длиной 2—2,5 м толщина хлыста у комля не должна превышать 15—16 мм, а диаметр вершинки — 2—2,5 мм. Некоторые рыбаки-перестраховщики при оснастке удочки отрезают тонкую вершинку у бамбукового хлыста из-за боязни, что она может сломаться при вываживании крупной добычи. Опасения эти неосновательны: тонкая вершинка

служит как бы продолжением лески, смягчает резкие рывки рыбы и передает нагрузку на более толстую часть удилища.

Но если опасения сломать кончик удилища все-таки не оставляют рыболова, вершинку можно усилить. Для этого ее обматывают сплошной спиралью из шелковых или иных тонких ниток, а затем покрывают краской или клеем БФ-2.

За неимением бамбука цельное удилище можно сделать из другого материала. Для этого используются длинные и ровные побеги орешника (лещины), можжевельника, рябины, березы, других полутвердых пород деревьев, выросших в густых зарослях. Причем срезать их лучше всего поздней осенью, когда древесина наиболее плотная — в ней меньше сока (побеги сосны, ольхи, осины для удилища непригодны — слишком хрупки).

Заготовленные хлысты подвергаются тщательной обработке. Острым ножом срезаются сучки и почти до самой вершины снимается кора. Чтобы удилище получилось прямым, хлыст подвешивают за вершинку, а к комлю подвязывают груз весом 15—20 кг. Если такой возможности нет, хлыст прикрепляют скобками к прямой доске или в паз бревенчатой стены, можно приколотить его к длинному не деформирующемуся брусу (шесту). В таком положении хлыст держат на сквозняке 3—4 месяца, оберегая от влаги и прямых солнечных лучей. Затем заготовку пол-



Рис. 11. Прямление удилища.

ностью очищают от коры и заусениц, шлифуют наждачной бумагой и пропитывают горячей олифой (чтобы предохранить от порчи). После того, как олифа подсохнет, заготовку покрывают водостойким лаком.

Скептик скажет: «Сколько возни!». Но, во-первых, снасть

готовится не на один день. А, во-вторых, с изящной удочкой куда приятнее иметь дело и в пути, и особенно на водоеме. Своей стройностью, согласованностью всех частей она должна радовать рыболова.

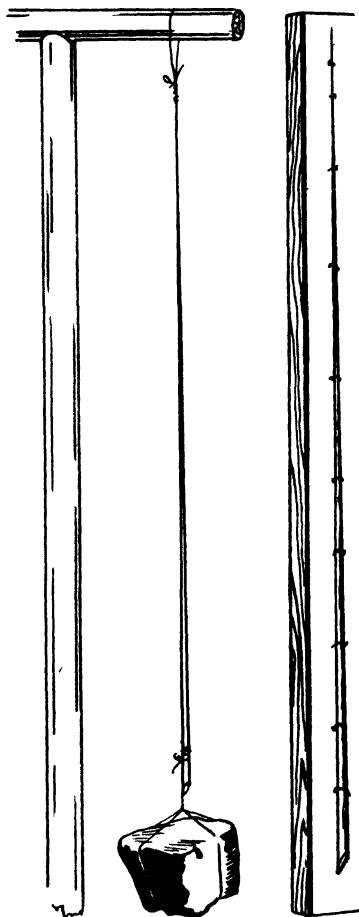
Составные (разборные, разъемные) удилища делаются из тех же материалов, что и цельные. Но здесь бамбук в еще большем почете: он не усыхает, как обычное дерево, и лучше держит соединения.

## **Узелок — впрок**

### **КАК УСТРАНИТЬ КРИВИЗНУ**

Кривое удилище из хлыста древесины или бамбука станет прямым, если его запарить горячей водой, а затем заложить в металлическую трубу подходящего диаметра и несколько дней выдержать на солнце.

\*\*\*

Кривизну между узлами бамбука можно устранить, если осторожно (поворачивая) прогреть кривое место над электроплиткой, керосинкой или газовой плитой, а затем руками или на краю стола выпрямить изгиб. Выправленному участку надо дать охладиться и только после этого переходить к следующему. Ведут правку от комля к вершине.

Деление хлыстов на колена — мера вынужденная. Да, качества удилища ухудшаются, но для горожанина другого выхода нет: в общественный транспорт с трех-

четырёхметровым удилищем не сядешь. Да и на личной машине такие снасти возить непросто. Иное дело два-три полтораметровых колена в чехле.

Соединяются колена составных удочек двумя способами: металлическими трубочками, надетыми на концы колен, или (реже) с помощью металлических штырей. Соединение считается достаточно надежным, если трубочка верхнего колена (контр-трубка) свободно, но без люфта входит в трубочку нижнего колена. Проверить качество соединения можно так: взять собранное удилище за комель и потрясти его вертикально и горизонтально. Если трубки сидят не плотно, будет слышно легкое потрескивание.

Трубки всевозможных размеров (как и разъемные удилища) продаются в спортивных магазинах. Но умельцы делают их сами: из ружейных гильз, из старых ножек стульев и торшеров, из лыжных палок и других подходящих материалов. Изготавливать трубки из разных металлов не рекомендуется — они будут часто «заедать» и их трудно потом разъединить.

Чтобы надежно поставить трубки, концы колен удилища тщательно подгоняют под внутренний размер трубок. Для этого бамбук нагревают, вращая над газовой горелкой (примусом, керосинкой) и прокатывают гладким тяжелым предметом (например, утюгом). Колена из других древесных пород шлифуют напильником и наждачной



Рис. 12. Примотка трубки на составном удилище

бумагой. Подогнанные концы смазывают нитроклеем (БФ-2), трубку нагревают и легкими ударами деревянного бруска аккуратно нагоняют на удилище. Для большей надежности — в верхнюю трубку, а точнее, в полый конец бамбукового колена, на который надета трубка, загоняют на клею припасенную по размеру деревянную втулку. Надежность насадки соединительных трубок увеличится, если на их концах, предназначенных для примотки, заранее напильником сделать пять-шесть продольных разрезов длиной, равной примерно полутора диаметрам трубки. Образовавшиеся в результате этой операции лапки будут пружинить и крепче держать трубку на удилище. Крепить трубки гвоздями или шурупами не рекомендуется.

Огромной популярностью у рыбаков пользуются телескопические (раздвижные) удилища из стеклопластика и углеметаллические. Они имеют по пять-шесть и более колен, которые концентрически входят одно в другое (как у телескопа, отсюда название). В рабочем состоянии длина такой удочки порой достигает 8 метров, хотя в сложенном виде она похожа на обыкновен-

ную трость, а некоторые можно даже уложить в портфель. Правда, особой радости от этого рыболов испытывать не должен: чем короче колена — тем больше сочленений, а значит, хуже прочность и гибкость удилища.

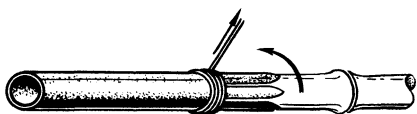
«Телескоп» с трубками длиной от 90 см до 1,2 м отвечает самым высоким требованиям, предъявляемым удилищу: он гибок, упруг, достаточно прочен, не подвержен деформированию, так как совершенно не реагирует на влагу.

Однако обращаться с телескопическим удилищем следует все-таки с осторожностью. Категорически не рекомендуется приводить его в рабочее состояние резким взмахом руки (как кнутом). Да, это эффектно, когда колена выскакивают одно из другого, и «трость» моментально превращается в рыболовную снасть. Но при этом они, бывает, так заклиниваются, что сложить их обратно — целая проблема. Лучше всего готовить удилище к работе, вытягивая руками одно колено за другим, начиная с верхнего. Причем усилия для закрепления трубок в сочленениях должны быть минимальными, такими, чтобы колена всего лишь не складывались самопроизвольно. Заслуживает особого внимания рыболова верхнее колено удилища. Это самое уязвимое место «телескопа» из-за своей хрупкости. Поэтому при переходе с места на место, удочку надо нести комлем вперед, дабы не воткнуть хрупкий кончик в ка-

кое-нибудь неожиданное препятствие, а в перерывах лова — класть так, чтобы на него нельзя было случайно наступить или сесть.

## **Узелок — впрок**

### **ЕСЛИ ТРУБКИ «ЗАЕЛО»**

Иногда после ужения бывает трудно разъединить колена удилища — трубки «заело». Ни в коем случае нельзя сбивать трубку каким-нибудь металлическим предметом. Для этого лучше иметь в запасе два отрезка (до 1 м) прочного шнура. Один плотно наматывается на трубку (нижнего колена), другой — на контр-трубку (верхнего колена). В петельки шнурков вставляют палочки (гвозди) и с их помощью слегка прокручивают трубки. После этого колена легко разъединятся.

## **ОСНАСТКА**

Итак, все, что нужно для оснащения удочки, припасено: есть крючки, лески, наборы грузил и поплавков, приготовлены отличные удилища. Теперь, чтобы части стали одним целым, их надо соединить (смонтировать). О том, как привязывать к леске крючки, поводки, крепить на ней грузило и поплавки, уже рассказывалось в соответствующих разделах. А как саму леску с сидящими на ней деталями прикрепить к удилищу? Если кто-то думает, что достаточно конец лес-

ки накрепко привязать к вершинке удилища и удочка готова, — тот глубоко ошибается. Да, с такой снастью можно выйти к водоему, можно даже забросить в облюбованное место крючок с насадкой. А вот вытащить из воды мало-мальски приличный трофей нельзя — кончик удилища будет непременно сломан и вся снасть уплывет вместе с рыбой. В руках незадачливого рыболова останется лишь изуродованное удилище.

Чтобы такого конфуза не случилось, леску к удилищу прикрепляют иначе. Делают это двумя способами. И по тому, как крепится леска, удочки подразделяются на два вида: с «глухой» оснасткой и с «бегучей» оснасткой.

При монтировании удочки с «глухой» оснасткой запас лески наматывается на расположенное у комля мотовильце, а рабочая часть несколько раз обвивает все удилище и пропускается через специально примотанную к вершинке удилища петельку из толстой лески, капроновой жилки или струны.

Что представляет собой мотовильце — хорошо видно на рис. 13. Это два обращенных друг к другу затылками проволочных полукольца (крюка), примотанных к удилищу шелковыми или капроновыми нитками. Делаются эти крюки из медной, латунной или другой нержавеющей проволоки толщиной 1,5—2 мм. Лапки для примотки расплющиваются. Расстояние между крюками не имеет большого значе-



Рис 13. Мотовильце:

1 — удильце, 2 — полукольца (крюки), 3 — обмотка, 4 — резинки-амортизаторы, 5 — леска, 6 — стопорные резиновые кольца для крючка

ния, но на бамбуковом удильце их лучше устанавливать на узлах или в непосредственной близости от них. Во всяком случае надо стараться, чтобы узлы бамбука не мешали наматывать и сматывать леску с мотовильца. Чтобы после ловли было куда спрятать крючок, в середину мотовильца ставят одно-два резиновых стопорных кольца или прикрепляют кусочки пробки.

Известно, что после длительного пребывания в воде, леска немножко «садится». Если сырую леску туго намотать на мотовильце, высыхая, она может поломать крюки или выдернуть их из примотки. Предотвратить аварию помогут резинки-амортизаторы. Они натягиваются на крюки поперек, при этом затылки полуколец должны быть изогнуты так, чтобы амортизаторы не соскакивали с них.

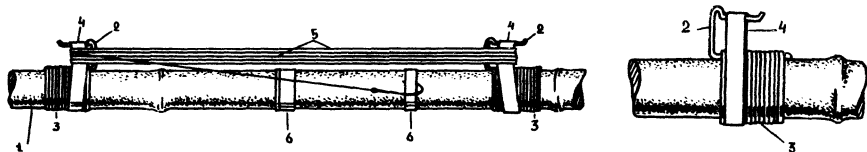
Не праздный вопрос — где размещать мотовильце? Конечно, там, где удобней! Но... если удильце цельное. Да и то — целесообразнее на комле. Обвитая по всей длине удильца леска лучше амортизирует и гасит отчаянные рывки пойманной рыбы. Ну а если удильце составное

или телескопическое? Тут сомнений быть не может — только на комле. А то ведь, не ровен час, верхнее колено при забросе и выскокит однажды может, в том числе вместе с мотовильцем. И тогда... прощай рыбалка!

О том, как при «глухой» оснастке крепить леску к вершинке удильца, единого мнения нет. Некоторые авторы пособий по любительскому рыболовству советуют использовать надетую на леску ниппельную резинку, отрезок хлорвиниловой трубочки, всевозможные зашпы. Думается, все эти рекомендации неприемлемы. Во-первых, при таком креплении нагрузка при вываживании добычи падает не на все удильце, а лишь на его вершинку, как при глухой подвязке. Во-вторых, это имеет и ряд неудобств. Например, понадобилось увеличить или уменьшить длину рабочей части лесы — подтягивай к себе вершинку удильца, снимай трубочку и только тогда можешь заняться лесой.

Ничего этого делать не надо, если к вершинке удильца, отступив от кончика 8—10 мм, примотать небольшое колечко из толстой (0,5—0,8 мм) капроновой



Рис. 14. Крепление лески к удилищу с помощью петельки

жилки или какой-нибудь струны. Обвитая вокруг удилища леска в конце складывается в петельку, пропускается в примотанное колечко и накидывается на вершинку удилища. Крепление готово. Быстро, надежно и, главное, позволяет оперативно маневрировать длиной рабочей части лесеы. Кстати, у удочки с «глухой» оснасткой леска не должна быть длиннее удилища более чем на 1,5 метра, иначе рыболов не сможет сделать прицельного заброса и подтянуть к себе добычу.

Удочки с «глухой» оснасткой применяются в основном для ловли мелкой рыбы.

Более совершенной является «бегучая» снасть. На такую удочку вместо мотовильца ставится катушка, а по всей длине удилища на определенном расстоянии друг от друга приматываются так называемые «пропускные» кольца: по ним вперед и назад ходит продетая леска. Преимущества «бегучей» снасти в том, что она позволяет далеко забрасывать насадку (особенно со скользящим поплавком), быстро маневрировать длиной лески и

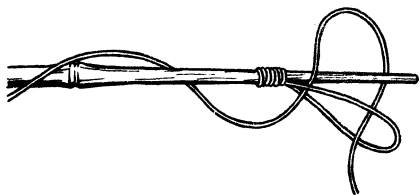
даже на тонком поводке вываживать крупную добычу.

Качества «бегучей» снасти во многом определяются катушкой. Ее назначение — увеличивать или уменьшать рабочую часть лески. Катушка должна быть легкой, прочной, вмещать достаточный запас лески, иметь хороший ход вращения и надежный тормоз. Всем этим требованиям отвечают катушки, выпускаемые отечественной промышленностью. Их ассортимент довольно широк.

Для поплавочной удочки годится небольшая (4—6 см в диаметре) катушка самой простой конструкции. Она состоит из корпуса с осью и лапкой для установки ее на удилище и вращающегося на этой оси барабана (шпульки) с ручками. На корпусе монтируется тормозное устройство.

Чтобы поставить катушку на удилище, на комле делают спе-



Рис. 15. Катушка со шпулькой для поплавочной удочки

циальную ручку. Она может быть из пробки, пенопласта, из дерева, других подходящих материалов. Изготовить ручку не сложно в домашних условиях. Лучший материал — пробка. Но поскольку сегодня найти ее непросто, можно использовать пенопласт. Конечно, хорошо бы посадить на комель цельный кусок пенопласта длиной 20—25 см. Но... в нем без специального приспособления не просверлить сквозного осевого отверстия нужного диаметра. Поэтому ручку приходится делать наборной. Вырезают 6—7 кусочков пенопласта толщиной 3—4 см и ружейной гильзой соответствующего калибра пробивают в каждом из них осевое отверстие. Разумеется, края гильзы или другой подходящей трубки надо предварительно заточить. Затем эти кусочки на клею насаживают на удилище, сушат и обрабатывают. Чтобы ручка сидела на комле более надежно, кольцевые куски перед сушкой стягивают (обматывают) кордовыми или другими прочными нитками.

Пенопластовую ручку можно изготовить и другим способом. Брусочек пенопласта длиной 20 см распиливают вдоль на две равные части и в каждой половине вырезают канавку по диаметру удилища. Затем эти половинки смазывают клеем, прикладывают к комлю, и по всей длине туго обматывают шпагатом. После сушки ручку обрабатывают ножом, рашпилем и наждачной бумагой. Правда, надежность такой ручки ниже, чем изготовлен-

ной из отдельных кусков.

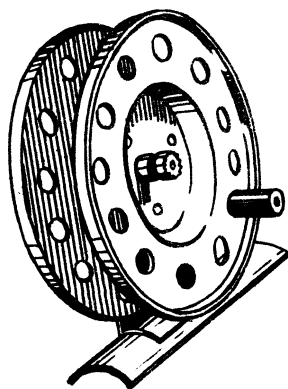
Нижнюю часть ручки полезно оснастить буфером. Его делают чечевицеобразной формы из кусочка твердой резины и длинным шурупом привертывают к торцу удилища. Буфер выполняет две функции: предохраняет одежду рыбака от возможных зацепов снастью и служит дополнительным грузом для смещения центра тяжести удилища ближе к руке рыбака.

### *Узелок — впрок*

#### **ИЗ ПРОБКОВОЙ КРОШКИ.»**

Неплохими получаются ручки из пробковой крошки. Делаются они так. Из эбонита выпиливаются два конусных кольца шириной 15—20 мм. На клею их плотно насаживают в нужном месте на комель удилища, на крупной терке готовят пробковую крошку (ее требуется примерно 0,5 литра). Эту крошку рассыпают на газете и прокатывают по ней отрезок комля между кольцами, предварительно смазанный клеем «Момент», Прилипшую крошку туго приматывают к удилищу тыльной (не клеящей) стороной изоленты и дают сохнуть 4—5 часов. После этого операцию повторяют до тех пор, пока наклея крошки не наберет нужной толщины. Затем ручку обрабатывают.

#### **...И ПЕНОПЛАСТА**

В баночку с ацетоном закладывают подходящего размера кусок пенопласта. Через 10—15 минут его разминают, образовавшуюся вязкую массу накладывают на комель удилища и обертывают изолентой. Через двое суток рукоятку обрабатывают наждачной бумагой.





Рис. 16. Ручка удилища, набранная из пробок:  
*а* — катушкодержатели (конусные кольца), *б* — конусы, *в* — буфер

Кстати — о центре тяжести. Прделайте такой простенький маневр. Возьмите неоснащенное удилище за комель, подержите его с минуту горизонтально и прикиньте мысленно, сколько оно весит. А теперь поднимите удилище, взявшись за его среднее колено, и вы заметите, что оно стало намного «легче». Так вот, чтобы сделать удилище более легким, в него нередко заливают... свинец. Да, да, по 150—200 граммов и больше! Правда, только в комлеву часть. Это смещает центр тяжести удилища и облегчает рыболову управленые снастью. С этой целью и мотильце и катушку располагают как можно ближе к комлю.

Буфер можно сделать и из резинового наконечника для костьля (продается в аптеках). Привертывать шурупом его не нужно. Укороченный на треть или половину, он легко натягивается на нижний конец ручки.

Однако, прежде чем устанавливать буфер, надо оснастить ручку приспособлением для крепления катушки. Простейшее — два кольца резинового шланга шириной 1,5—2 см. Если катушку всякий раз снимать не надо, ее можно примотать к ручке наглухо изолентой или лейкоплас-

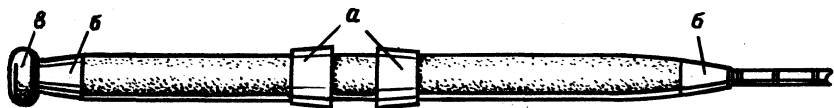
тырем. В продаже есть несколько конструкций металлических и пластмассовых катушкодержателей. Ими оснащены и многие фабричные удилища.

Существенной деталью «бегучей» снасти являются пропускные кольца. Они служат для пропуска (отсюда название) лески от катушки к вершинке удилища, не дают ей провисать и рассредоточивают нагрузку от веса рыбы по всей длине удилища. Кольца должны быть легкими, прочными, с хорошо отполированной внутренней поверхностью, чтобы без трения пропускать лесу. Делаются они из стальной или латунной проволоки, фарфора, минерала агата, пластмассы, других материалов и в большом ассортименте продаются в спортивных магазинах. Наиболее надежны (но дороги) кольца из агата и стальные хромированные. Кольцо, предназначенное для установки на вершинку удилища, называется концевым и имеет форму «тюльпана», то есть снабжено боковыми стойками, предохраняющими его от захлеста лесы.

Вопрос о том, сколько пропускных колец ставить на удилище, не имеет однозначного ответа. Но практика показывает: поста-



Рис. 17. Металлический катушкодержатель

вишь много — нарушишь строй снасти, леска при движении будет испытывать повышенное трение. Мало поставишь — и того хуже: леска станет провисать в пролетах, парусить на ветру, отдельные участки удилища будут неравномерно нагруженными. Для двухметровых удилищ нормальной упругости можно считать достаточным 3—4 кольца; для удилищ длиной от 2-х до 3-х метров — 4—5 колец; длиной 3—4 метра — 5—6 колец. Более точное число колец определяется с учетом качеств, строя и назначения каждого конкретного удилища.

Зато нет спора среди рыбаков о том, где устанавливать кольца. Для определения мест крепления применяется довольно простой метод. В предполагаемых

точках кольца временно (так, чтобы их было можно передвинуть) приматывают ниткой. Продевают через них лесу и к свободному ее концу подвешивают груз от 100 граммов до 1 килограмма (в зависимости от мощности удилища). Затем ставят удилище под углом 45 градусов и, передвигая кольца, добиваются, чтобы все прогибы между кольцами были равны, то есть расстояние от ствола удилища до натянувшейся между кольцами лески (просвет) было одинаковым во всех пролетах ( $a_1 = a_2 = a_3 = a_4$ ). Первое кольцо рекомендуется ставить в 90 см от катушки.

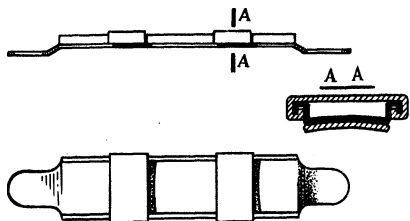
Когда точки установки определяются окончательно, кольца закрепляют: лапки приматывают к удилищу шелковой или капроновой нитью, а обмотку покрывают лаком.

Аккуратную и надежную обмотку можно выполнить следующим способом: рядом с лапкой (параллельно ей) кладется конец нитки и приматывается к удилищу вместе с лапкой; перед последними четырьмя-пятью оборотами нитки под нее подкладывается небольшая нитяная или из тонкой мягкой проволоки



Рис. 18. Образцы концевых и пропускных колец



Рис. 19. Установка пропускных колец

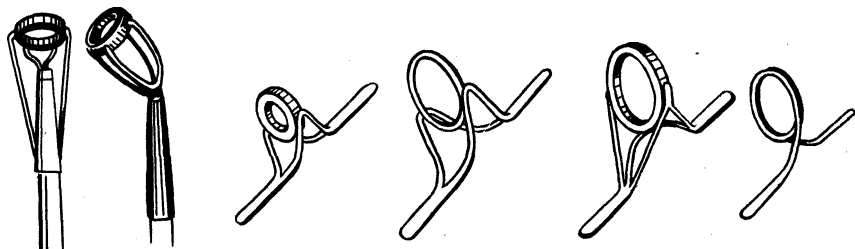

Рис. 20. Примотка колец

петелька и также приматывается к удилищу; затем конец нитки, которой делалась обмотка, пропускается через петельку и с ее помощью утягивается под обмотку. Замечено, что нитки наматываются лучше и потом держат кольцо крепче, если их предварительно намочить в воде. После того, как обмотка высохнет, ее покрывают нитролаком.

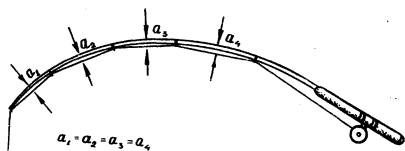
Несколько сложнее обстоят дела с монтажом телескопической удочки. Мотовильце и катушку на «телескопе» монтируют по тем же принципам, что и на других удилищах. Правда, ручку для катушки тут сооружать не надо, так как комлевая трубка «телескопа», как правило, имеет достаточную для этого толщину. А вот кольца к серединам трубок

не примотаешь — удилище в таком случае не сложится.

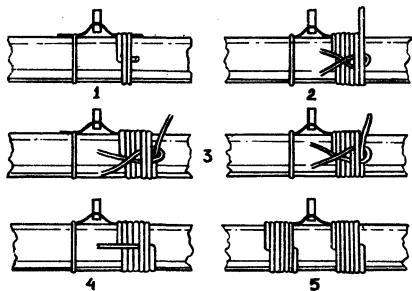
Есть два решения проблемы. Первое — купить в магазине съемные пропускные кольца. Они легки, удобны, с помощью небольших подкладок изоленты их можно установить в любой рассчитанной точке. Но... они очень непрочны. Леска их протирает чуть ли не за одну рыбалку, а ломаются они от малейшего случайного удара или задева.

Второе — кольца, сделанные из булавок, поставить на верхние концы трубок. Хотя у этого способа имеются существенные недостатки, например, нагрузка от веса пойманной рыбы не будет распределена достаточно равномерно по всему удилищу да и не сложишь его полностью в походное положение, однако многие рыбаки предпочитают именно такую примотку колец к «телескопу». Почему? Компактность снасти нарушается незначительно, а вот приводится в рабочее состояние она очень быстро. Для этого достаточно катушку снять с тормоза и руками вытянуть одну за другой все трубки (начиная с верхней) до упора. Если удочка оборудована мотовильцем, с него предварительно снимают запас лески на две длины удилища.



Рис. 21. Съемные пропускные кольца

### КОЛЬЦА ИЗ БУЛАВОК

У средних размеров «английской» булавки кусачками отсекают зажимное устройство. Оставшиеся усики у основания спирали и перпендикулярно ей отгибают на 90 градусов в разные стороны и расплющивают: так они будут лучше сидеть на удилище. Уконцевого кольца (тюльпана) лапки для примотки загибают в одну сторону. Также в одну сторону надо загибать лапки у колец, предназначенных для телескопического удилища. Их тогда можно поставить на самые концы трубок, отчего собранная снасть будет компактной.

Мечта рыболова — телескопическое удилище с полой вершинкой: ему не нужны никакие пропускные кольца! Леска в таком удилище помещается внутри, а ее рабочий конец выходит наружу через осевое отверстие вершинки. Легка, изящна такая снасть. Рыболов избавлен от лишнего веса (нет колец с примоткой), леска не «парусит» на ветру, нагрузка от пойманной рыбы распределяется ровно по всей длине удилища.

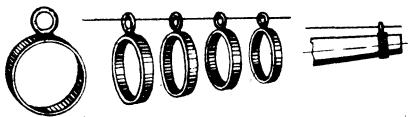
Существуют два способа заправки лески внутрь удилища. Поскольку дело это далеко не простое, следует строго придерживаться разработанных технологий!

**Способ первый.** В резиновом (пластмассовом) колпачке, которым закрывают низ комлевой трубки, нагретым шилом (гвоз-

дем) проделывают по центру отверстие диаметром 2—2,5 мм. Сматывают с катушки (мотовильца) часть лески в полторы-две длины одного колена, продевают ее в отверстие колпачка, а затем пропускают через самую тонкую (центральную) трубку удилища. Для удобства в работе эту трубку лучше вынуть из остальных, а потом вставить уже с заправленной леской. Пропущенную через вершинку удилища леску необходимо закрепить, чтобы она не выскользнула обратно. Затем собрать колена, колпачком плотно закрыть комель — и снасть готова к дальнейшему снаряжению (можно подвешивать поплавок, грузило, провязывать поводки с крючками).

Леску, особенно тонкую, порой бывает трудно протолкнуть через вершинку удилища — она скручивается и не идет. Облегчить эту операцию помогает несложное приспособление — «гибкая игла». Берется тонкий (0,7—0,8 мм) отрезок медной или латунной проволоки (он должен быть на 20—25 см длиннее комлевого колена) и на одном его конце проделывается ушко. В это ушко (как нитка в иголку) вставляется рабочий конец лески, затем «гибкая игла» пропускается с широкого конца через центральную (с вершинкой) трубку удилища и вытягивает за собой леску.

«Гибкую иглу» необходимо хранить и иметь на рыбалке: небольшая проволочная бухточка на катушке из пенопласта не в



Рис. 22. Способы заправки лески в телескопическое удилище:  
*а — первый, б — второй*

тягость, а без этого приспособления леску, особенно мокрую, в удилище не заправишь.

Надо сказать, что изложенный выше способ заправки лески имеет серьезный недостаток: при вываживании рыбы леска идет не прямо на катушку, а работает «на излом». Это создает дополнительное сопротивление, леска быстро истирается о стенки колпачка. Избежать этого можно, если заправлять леску иначе.

**Способ второй.** Комлевую трубку освобождают от всех остальных трубок. Сантиметрах в 25—30 выше прикрепленной катушки (или места, куда должна

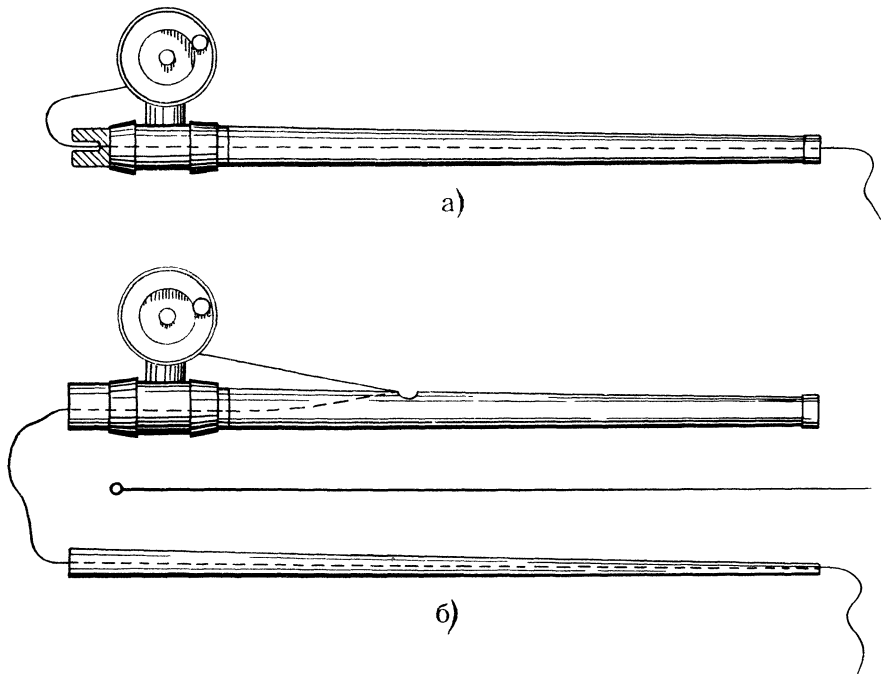
устанавливаться съемная катушка) в стенке комлевой (самой широкой) трубки проделывают небольшое (3—4 мм в длину) овальное отверстие. Смотанную с катушки часть лески продевают в это отверстие и выводят... в сторону комля. После этого леску с помощью «гибкой иглы» заправляют, как и первым способом в центральную (вершинную) трубку. Затем удилище собирают, следя за тем, чтобы леску не зажало между трубок.

При таком способе заправки леска оказывается даже на двойном «изломе»: от катушки идет вверх, после отверстия поворачи-

чивает вниз, затем по центральному колену опять идет вверх. Но такой зигзаг не страшен. Леска будет «на изломе» лишь в нерабочем состоянии удилица. Стоит его распрямить на всю длину, как леска выпрямится и



Рис. 23. Формы карабинов

будет ходить по трубкам также свободно, как по пропускным кольцам.

При пользовании снастью с заправленной внутрь леской следует помнить и о таком правиле: после ловли удочку надо складывать, начиная с вершинного колена, при этом постоянно придерживая леску, чтобы она не попала между стенок и не заклинила трубки.

Чтобы закончить разговор об устройстве поплавочной удочки — этого самого универсаль-

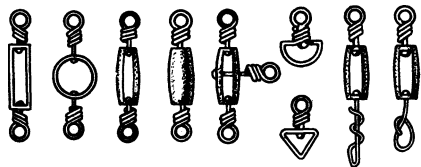

Рис. 24. Поплавочная удочка в сборе:

*а* — с глухой оснасткой, *б* — с «бегучей оснасткой»; 1 — удилице, 2 — соединительные трубки, 3 — мотовильце, 4 — концевая петельки, 5 — леска, 6 — поплавок, 7 — грузила, 8 — крючок, 9 — рукоятка с грибком (буфером) и катушкой; 10 — держатель катушки из бонусных колец, 11 — винтовой держатель, 12 — пластинчатый держатель, 13 — пропускные кольца, 14 — концевое кольцо (тюльпан)

ного орудия любительского лова рыбы, надо рассказать еще об одной маленькой, но важной детали — карабине.

Карабины (вертлюжки) предназначаются для того, чтобы противодействовать закручиванию лески. Они изготавливаются из стали или латуни и имеют множество форм. Главные достоинства карабина — хорошее вращение и прочные детали. На поплавочной удочке карабин ставится между основной леской и поводком и препятствует тому, чтобы вращающаяся от движения в воде насадка закручивала основную леску.

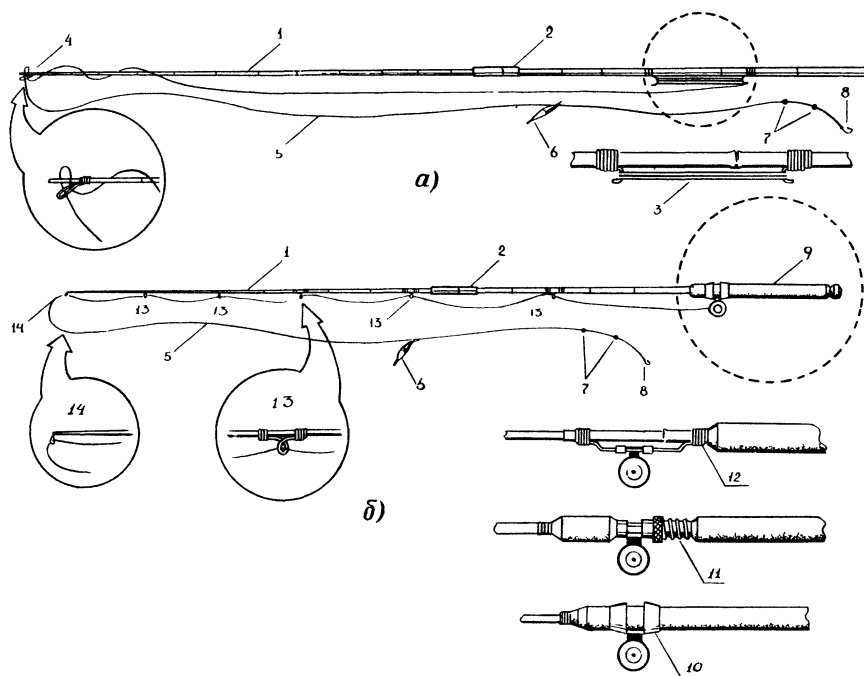
Карабин хорош еще и тем, что без коренного переоборудования удочки, одной лишь сменой поводков позволяет быстро приспособить снасть для ловли различной по величине рыбы.

При монтаже удочки все ее детали подбирают в зависимости от ожидаемой добычи. Для ловли мелкой рыбы ставят тонкую леску, маленький крючок, небольшое грузило и очень чуткий поплавок. Для рыбы средних размеров (весом до 1 кг) нужна леска сечением 0,25—0,3 мм с карабином и поводком (0,18—0,20 мм.) Крупную рыбу, особенно хищника, можно вытащить из воды лишь на толстой (0,4—0,8 мм) леске и на большой (№ 8,5—14) крючок. Словом, надо стараться, чтобы все части удочки были «согласованы», ничто не нарушало ее «строя».

Вместе с тем нельзя не отметить и такой тенденции. Все больше и больше становится ры-

баков, предпочитающих иметь одну удочку на разные случаи жизни. Чаще всего она состоит из телескопического удилица длиной 3—4 м, средних размеров шпулечной (инерционной) катушки, сменных поплавков и грузил, а также сменных поводков разной длины и сечения. Основная леска ставится сечением 0,3—0,35 мм. Оперативно меняя (в зависимости от условий лова) поплавок, грузила и поводки, рыболов может удить в стоячей и проточной воде, на мели и на глубине, в прибрежных зарослях и вдали от берега.

## ТЕХНИКА ЛОВА

**Заброс.** И вот рыболов с удочкой в руках на берегу водоема. Чтобы послать крючок с насадкой в облюбованное место, можно воспользоваться одним из двух способов заброса.

Если поплавок закреплен на леске неподвижно, надо взять удилице в правую руку и наклонить его.левой рукой захватить леску около грузила и слегка натянуть ее, чтобы вершинка удилица согнулась (напружинилась). Затем широким взмахом поднять удилице вверх и одновременно отпустить леску. Распрямляясь, вершинка выбросит леску вперед. Чтобы насадку, грузило и поплавок легли на воду мягко, рыболов должен вслед за взмахом вверх сразу же начать «сопровождение» летящей насадки. Подавая удилице вперед и вниз, принимая его на себя

или в сторону, он тем самым корректирует полет и приводнение насадки.

Если предстоит ужение со скользящим поплавком, с катушки (мотовильца) сматывают несколько метров лесы и кольцами укладывают на чистое место (клеенку, плащ и т. п.) у ног рыболова. Поплавок и крючок с насадкой подтягиваются к вершине удилища настолько, чтобы свободный конец лески был не более метра. Удерживая леску левой рукой, правой отводят удилище назад и не сильным, но энергичным движением удилища вперед и вверх производят заброс, одновременно отпуская лесу. Увлекаемая весом насадки, грузила и поплавок леса будет вытягиваться через пропускные кольца до тех пор, пока не приводнится насадка. После этого излишки лесы сматываются на катушку.

И ту и другую технологию заброса освоить несложно. Обычно после пяти-шести попыток начинающий рыболов уже кладет насадку близко к цели. Но лучше это делать все-таки на чистой (без зарослей) воде.

**Подсечка.** Подсечка — это такое действие рыболова, которое имеет целью надежнее зацепить крючком рыбу. В зависимости от обстоятельств, подсечка выполняется различно.

При ужении легкой снастью мелкой рыбы поверху воды, подсечка производится резким, но очень коротким движением кисти руки, держащей удилище за комель. При ловле на громозд-

кую насадку, например, на целого земляного червя, подсечку делают резким нешироким взмахом руки. Резким, но широким взмахом руки делают подсечку, если леска имеет провис (слабину) или оснащена тяжелыми поплавком и грузом. Наконец, плавно ускоренным и нешироким движением руки делают подсечку при ловле легкой снастью на течении.

Эффективность подсечки зависит не только от движения руки рыболова, но от ряда других обстоятельств. Например, спрятано ли жало крючка в насадке, или оно выходит наружу. В первом случае подсекать надо сильнее. Сильнее следует делать подсечку и тогда, когда тяжелый поплавок глубоко сидит в воде — приходится преодолевать сопротивление.

В некоторых случаях, решающее значение имеет момент начала подсечки. Например, на течении мелкую насадку рыба сразу втягивает в рот. И если она почему-либо пришлась ей не по вкусу, тут же выбрасывает ее обратно. Стало быть, подсечку надо делать немедленно, как только шевельнется поплавок. Наоборот, при ловле со дна на крупную насадку рыбе нужно время, чтобы хорошо ее заглотить. Так, лещ порой целую минуту приноравливается к насадке и при этом непрерывно колеблет поплавок. Тут поможет только выдержка.

Перечислить все многочисленные обстоятельства, влияющие на методы подсечки, невозмож-



но. Только наблюдательность и опыт помогут овладеть тонкостями дела. Однако основное правило надо усвоить сразу: подсечка будет эффективной только тогда, когда она сделана своевременно и с силой, достаточной для прокола пасти рыбы крючком.

**Вываживание.** Обычно сразу после подсечки рыболов может определить, какой величины добыча у него на крючке. В соответствии с этим он должен и действовать. Крупную рыбу, как бы ни была прочна снасть, нельзя сразу тащить к лодке или берегу (вываживать). В первый после подсечки момент она делает кратковременные, но бурные попытки освободиться от крючка. Только после того, как рыба несколько успокоится, можно начать ее подтягивание.

Грубая и сверхпрочная снасть приучает рыболова быть заранее уверенным в успехе. Надеясь на ее прочность, он смело тащит рыбу к себе. Однако часто дело кончается тем, что крючок или раздирает тело рыбы и выскакивает из ранки, или добыча остается в реке, а рыболов вытаскивает ее оторванную губу.

Борьба с сопротивляющейся рыбой доставляет истинное удовольствие лишь тогда, когда в руках удильщика высоко спортивная снасть — легкое удилище, тонкая леска, хорошо подогнанные части удочки. Вот засеченная рыба прекратила бурную защиту — надо, не спеша, начать ее вываживание. Но вдруг она

снова потянула в воду — не ослабляя напряженности лески, надо слегка сдать снасть и как только рыба остановится, продолжить вываживание. Словом, заполучить крупную добычу на тонкую снасть возможно лишь при плавных и соразмерных движениях и маневрах рыболова. А это значит, что во всех случаях, независимо от величины рыбы, не следует при вываживании применять излишнюю физическую силу, проявлять горячность и суету.

## СПОСОБЫ УЖЕНИЯ

**В отвес.** В водоемах без течения, с илистым дном, заросших водорослями, осенью покрытых слоем опавших листьев — поплавочной удочкой целесообразнее всего ловить в отвес. Для этого способа снасть монтируется так, чтобы крючок с насадкой висел на лесе, прямо уходящей от поплавка в глубину. Грузоподъемность поплавка и величина спуска насадки (у дна, вполводы, поверху) определяются опытным путем и зависят от условий лова и предполагаемой добычи.

В отвес можно ловить с берегов, с лодок, мостков, дамб, плотов и т. п. почти всех рыб пресноводных водоемов. При ужении в отвес, часто используют две-три удочки, оснащенные двумя крючками. Это дает возможность применять одновременно разные насадки и облавливать разную глубину. Для ловли с берега



РИС. 25. Удочка со скользящим поплавком

предпочтительнее удилище длиной до 5—6 метров. С лодки — не более 4 метров\*.

**Со дна.** В местах с крепким грунтом, а также там, где обитают рыбы, добывающие пищу на дне, применяют способ лова «со дна». Снасть регулируется таким образом, чтобы грузило касалось дна, а поводок с крючком и насадкой лежали на самом дне. Поплавок в этом случае будет находиться в полупогруженном состоянии. Это делает его особенно чувствительным и позволяет замечать любое прикосновение рыбы к насадке. Правда, если на водоеме нет волны. Прыгающий на волне поплавок, будет постоянно дергать лежащий на дне груз и отпугивать рыбу. В таком случае надо или уменьшить спуск поплавка и на дне оставить лишь насадку, или, наоборот, передвинуть поплавок так, чтобы он висел в воздухе в 30—50 см от вершинки удилища (возможно ближе к воде). При таком варианте целесообразно

утяжелить груз, а лучше — сделать его скользящим. Тогда поклевка рыбы будет хорошо передаваться на висящий поплавок.

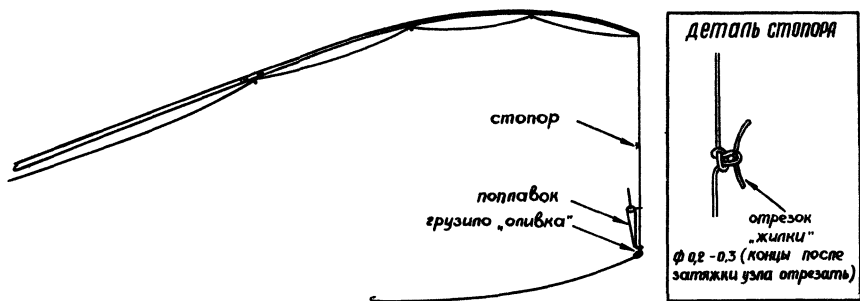
Способ лова «со дна» дает наибольший эффект ранней весной, когда вода только начинает светлеть, и после дождей. В замутненной воде рыба плохо видит движущуюся насадку, но активно ищет корм на дне в прибрежной зоне.

**Со скользящим поплавком.** Кому из рыбаков довелось испытать душевное волнение, когда, стоя на берегу, он наблюдал в 15—20 метрах от себя игру крупной рыбы, тот по достоинству оценил значение скользящего поплавка. Только с его помощью можно послать насадку туда, где возятся «лапти».

Скользящим поплавком можно оборудовать как «глухую», так и «бегучую» снасть. И в том и в другом случае перед забросом надо смотать с катушки или мотовильца такое количество

лески, которого хватило бы и на всю длину заброса и на глубину погружения насадки.

Крючок и грузило ставят несколько больших размеров, чем при ловле «в отвес». Прочнее должна быть и леска, но не толще 0,35 мм.

Со скользящим поплавком можно ловить и хищных и «мирных» рыб. Важно, чтобы насадка и для тех и для других не сваливалась с крючка во время заброса.

У этого способа лова есть особенности и при вываживании добычи. После широкой и резкой подсечки надо подводить рыбу к себе, быстро подматывая леску на катушку. Когда остаток лески не будет превышать длину удилища, подмотку прекратить и действовать как обычной поплавочной удочкой.

**В подкидку.** Суть этого способа состоит в том, чтобы послать (подкинуть) насадку туда, где чаще всего обитает рыба: под нависшие над водой ветви деревьев или кустарника, к границе водной растительности или в «окна» среди ее зарослей, к подмоинам в

берегах, к торчащим из воды корягам и затопленным деревьям, на мелководье с каменистым или глинистым дном и т. п.

В подкидку, как правило, ловят со стоящей или медленно плывущей лодки. Ловля в подкидку с берега чаще всего неудобна и редко приводит к успеху.

Удилище применяется легкое, длиной не более 4-х метров. А вот леску надо ставить потолще (0,3—0,4 мм) и чтобы длина ее не превышала длины удилища, иначе не получится надлежащей точности. Обязателен поводок, т. е. именно во время подкидки чаще всего происходят зацепы за ветви, траву или коряги.

Поплавок можно крепить и в глухую, но удобнее пользоваться скользящим.

На какой глубине ловить? Ответ на этот вопрос даст только практика. В одних условиях рыба берет плавающую около поверхности насадку, в других хватает в то время, когда насадка тонет, а в третьих — только со дна. Словом, ловить надо там, где наблюдаются более частые поклевки.

## ПРОВОДОЧНАЯ УДОЧКА

В последнее время все больше и больше рыболовов сходится во мнении, что движущуюся насадку рыба берет значительно охотнее, чем неподвижную. А раз так — нужны соответствующие снасти, которые бы обеспечивали постоянное движение насадки.

Наиболее спортивной и удачливой стала проводочная удочка. Она состоит из тех же частей, что и поплавочная. Однако имеет особенности оснащения, обусловленные тем, что насадка все время должна быть в движении.

Во-первых, повышенные требования предъявляются к уди-

лишу. Поскольку во время лова оно постоянно находится в руках, то должно быть очень легким. Существенное значение имеет его длина. Она не может превышать трех метров, иначе будет трудно управлять движением насадки. А в отличие от обычной поплавочной удочки, у проводочного удилища вершинка должна быть более жесткой, т. к. «вихлястая» не обеспечивает верной подсечки на течении. Всем этим требованиям лучше всего отвечают телескопические и бамбуковые удилища.

Рыболов обязан позаботиться и о том, чтобы центр тяжести удилища располагался как можно ближе к руке, тогда ловля будет менее утомительной. Обычно это достигается подбором катушки и ее расположением на комле. Насаживать различные «уравновешивающие» кольца не рекомендуется, так как ничего, кроме утяжеления снасти, это не дает.

На проводочных удочках мотовильца почти не применяются — они не обеспечивают должной маневренности рабочей части лова. Но и катушку следует ставить не всякую. Не годится, например, катушка «с трещоткой»: с ней не сделаешь надежной подсечки. Неприемлема и тяжелая большого диаметра катушка, которая нарушит строй снасти. В спортивных магазинах сейчас продаются специальные «проводочные» катушки, диаметром 5—6 см. Сделаны они из пластмассы, легки по весу, достаточно прочны и

неприхотливы в работе. Но главное их достоинство — наличие тормоза-стопора. Такая катушка позволяет делать хорошие подсечки и легко изменять длину рабочей части лова.

Кстати, о леске. Для проводки оптимальной следует считать леску диаметром 0,3 мм. Но к ней обязателен поводок диаметром 0,17—0,20 мм и длиной 20—25 см. С основной леской его непременно надо соединять карабином. Карабин необходим для того, чтобы при перебросах вращающаяся на течении насадка не закручивала основную леску. Запаса лески на катушке в 25—30 метров вполне достаточно для нормальной проводки. Тем более, что постоянно участвовать в работе будет лишь часть лески, всего на 1—1,5 метра больше длины удилища.

Особые требования предъявляются к «чувствительности» поплавок. Поскольку в проводку ловят на течении, где рыба хватается движущуюся насадку моментально, то моментально должен реагировать на поклевку и поплавок. Это значит, «огрузка» поплавок должна быть такой, чтобы он не оказывал сильного сопротивления клюнувшей рыбе, но хорошо сигнализировал о поклевке рыболову.

Лучше всего с такой задачей справляется веретенообразный поплавок с высокой (10—12 см) «мачтой» и удлиненным до 5—7 см нижним стерженьком. На леске такой поплавок крепится двумя, а то и тремя (чтобы не скользил) отрезками ниппель-

ной резинки. Верхний отрезок надевается на «мачту» и сдвигается к самому ее основанию, оставляя «мачту» свободной. Два других отрезка натягиваются на нижний стержень. При чем один сдвигается к основанию поплавок, а другой остается на кончике стержня. Делается это для того, чтобы поплавок под тяжестью груза на всем отрезке проплыва оставался в вертикальном положении, когда он лучше виден рыболову.

Грузило надо ставить такое, чтобы поплавок был притоплен до самой «мачты». Тогда он не будет оказывать сильного сопротивления клюнувшей рыбе. Если на водоеме есть волна, поплавок огружается только на две трети (чтобы не нырял самопроизвольно).

Для оснащения проводочной снасти используются самые разнообразные грузила: охотничья дробь, свинцовые пластинки и окатыши, «оливки» и т. п. Дробины ставятся на середину поводка, около карабина, скученно в одном каком-либо месте на основной леске, а также «вразбежку» по леске от поводка до поплавок. Словом, каждый делает по своему вкусу. Многие рыболовы с успехом применяют оливку скользящую по основной леске выше карабина с поводком.

Однако в последнее время у любителей проводки получили широкое признание грузила типа «стебелек». Они изготавливаются из свинцового припоя толщиной 3—4 мм и крепятся на леске

двумя отрезками (1—1,5 см) велосипедной ниппельной резины. У этого грузила есть ряд ценных преимуществ. Во-первых, своим видом оно напоминает или стебелек травы, или привычного обитателя водоемов — рученника и не пугает рыбу. Во-вторых, может быть сменен в любой момент. В-третьих, менее шумно входит в воду и выходит из воды, не «булькает», как дробь или оливки. Крепится «стебелек» на основной леске выше карабина на расстоянии, равном длине поводка, или чуть больше его. Таким креплением достигается целых три цели. Перед глазами рыбы маячит не груз, а свободно плавающая насадка, что меньше ее настораживает. При зацепах отрываются поводок с крючком, но грузило остается на месте. Во время заброса, погружаясь, крючок с насадкой не задевает за груз — не достает до него.

При ловле с грузилом типа «стебелек» для большей чувствительности поплавок целесообразно использовать «подпасок». Так называют дополнительный груз-дробинку, которая ставится на середину поводка. «Подпасок» раньше, чем основной груз, сигнализирует о поклевке, что очень важно при ужении в проводку, особенно на слабом течении.

Выходя на водоем с удочкой для проводки, рыболов не всегда заранее знает условия лова: сильное здесь или слабое течение, большая или не очень глубина, ровное или в перекатах дно и т. д. Порой уже в процессе

лова обнаруживается, что груз оказался слишком легок, насадка очень долго погружается ко дну; поплавок ныряет на волне и по его поведению невозможно определить момента поклевки. Вот тут-то и приходят на помощь сменные грузила и поплавки. Но сколько же их иметь в запасе? Практика показала — не более трех комплектов: малый — для слабого течения и небольшой (до 1,5 м) глубины; средний — для течения средней силы и средней глубины (1,5—2 м) и тяжелый — для сильного течения и большой (до 4 м) глубины. Проводка с поплавком на глубине более четырех метров дается с трудом и, как правило, мало эффективна. Для ловли на больших глубинах применяются другие снасти. О них будет рассказано в последующих разделах книги.

А вот крючок с поводком можно не менять. Они меньше зависят от скорости течения и глубины водоема, чем от размера и веса добычи. Лучшими для проводочной удочки следует считать одинарные одногибные крючки № 5—7 с отогнутым бородком и очень острым жалом. При ловле на большой глубине можно использовать тройники такого же размера.

## **ТЕХНИКА И СПОСОБЫ ЛОВА В ПРОВОДКУ**

Ужение проводочной удочкой — увлекательное занятие. Рыболов не ждет добычу, а ищет

встречи с ней, постоянно находится в работе.

Существует несколько способов лова в проводку. В том числе и такой, когда насадка забрасывается на дно, а затем подтягивается («волочется») на леске удилищем. Приверженцев он не собрал, поэтому и рассматривать его мы здесь не будем.

### ***Узелок — впрок***

#### **ПОВОДКИ ПРО ЗАПАС**

При ловле поплавочной удочкой «в подкидку», а также проводочной удочкой частыми бывают обрывы поводков. Чтобы на месте не возиться с подвязкой крючков и креплением подпасков, лучше всего дома заготовить 5—6 поводков впрок. Проблема их хранения решается просто, если воспользоваться такой рекомендацией.

У нетолстой (диаметром 1—1,5 мм) металлической, пластмассовой или бамбуковой трубочки длиной 20—25 см пробкой закупоривается один конец (пробку можно приклеить или прибить гвоздем к деревянной палочке таких же размеров). В эту пробку втыкаются крючки. Поводки вытягиваются вдоль трубочки и на другом конце закрепляются резиновым колечком.

Не находит поклонников в среде рыболовов и «ходовая» ловля с берега. Сущность ее в том, что, закинув насадку на некоторое расстояние от берега, дают течению сносить ее вниз. При этом рыболов идет за своим поплавком по берегу. Эффект от

такой ловли, как правило, незначителен — рыба пугается идущего человека и отплывает подалее, — а утомляет она основательно. Да и не всегда возможно такое хождение: мешают кустарник, деревья, овраги, береговые обрывы и т. п.

На мелководных и быстрых реках иногда ловят «в забродку»: рыболов заходит в воду и пускает насадку вниз по течению. Этот способ спортивен и добычлив, но в нашем регионе для него таких речек, к сожалению, очень мало.

В бассейнах Оки и Волги наиболее широкое распространение получили два способа ужения проводочной удочкой: «с лодки» и «с берега с прикормкой». Каждый из них заслуживает пристального внимания.

## С ЛОДКИ

Самая интересная это, конечно, ловля с лодки. Первейшей заботой рыболова, собравшегося удить в проводку с лодки, является выбор места и установка лодки. О том, где, когда и какую рыбу надо искать, будет рассказано в разделе о рыбах нашей зоны. Здесь мы рассмотрим лишь технику лова.

Наиболее удобной (даже комфортабельной) для рыбалки в проводку следует признать надувную резиновую лодку любой конструкции. В ней в положении «полулежа» рыболов может находиться, не утомляясь, несколько часов. Мягкие борта

глушат все случайные удары веслом, удилищем, грузилом и т. п. Резиновую лодку можно легко удержать на месте при помощи небольшого складного якорька. Ставят лодку или вдоль течения, или под небольшим к нему углом.

При выборе места лова надо руководствоваться рядом соображений. Первое — где и какая может быть рыба. Наиболее привлекательными для ужения в проводку являются перекаты, расположенные выше глубоких ям; коридоры между зарослями водной растительности; участки на слиянии двух струй у нижней оконечности острова или на разделении струй в оголовке острова; различные отмели среди глубин или, наоборот, глубокие каналы на мелях и т. д. Желательно, чтобы дно было ровным, чистым, лучше с песчаным или галечным грунтом, а течение прямым (без завихрений) и не слишком сильным. Особенно удачным бывает лов в местах, где ровный участок заканчивается обрывом. Под таким «свалом» чаще всего табунится разная рыба, поджидая, когда течение принесет ей какой-нибудь съедобный кусочек: червячка, насекомое, зерна злаков и т. п.

Второе — подходящая ли глубина. Идеальной для проводки считается глубина в два метра. Определить ее несложно. На шнуре, к которому подвязан якорь, заранее делаются узлы: один — в одном метре от лапок якоря, два — в двух метрах,



Рис. 26. Якорь-глубомер



Рис. 27. Положение лодки при разных-точках крепления якорного шнура

три — в трех метрах и т. д. Более крупный узел вяжется в пяти метрах от якоря, и далее повторяется начальная разметка. Обычно десяти метров разметки хватает. Таким образом якорь «по совместительству» становится и глубомером.

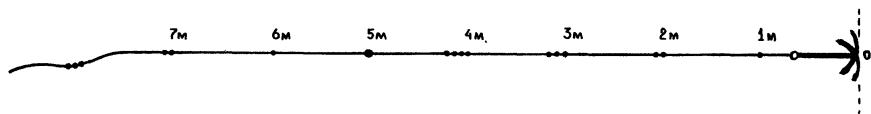
Сплывая на лодке по течению, опущенным якорем постукивают по дну и промеряют глубину. В подходящем месте шнур стравливают метров на 10—12, с тем чтобы якорь лег на грунт и зацепился, и закрепляют его за боковой леер лодки (не за ухо для весла! Это уменьшает остойчивость лодки). Причем желательно, чтобы крепление было скользящим. Для этого годится любой быстро развязывающийся узел. Делается это вот для чего. Перемещая узел крепления по лееру вперед или назад, можно поставить лодку под любым,

наиболее удобным для ловли углом к течению.

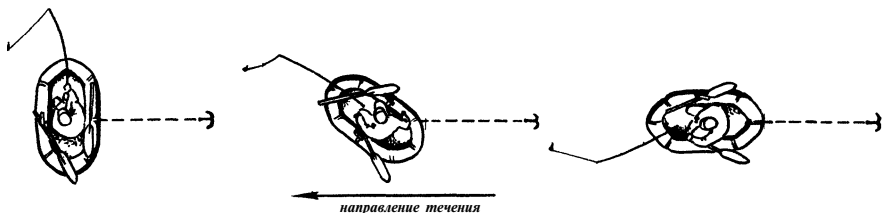
С других (не надувных) лодок глубины промеряют веслом, шестом или специальным грузом, подвязанным к шнуру с разметкой. Ставят эти лодки, как правило, на двух якорях.

После того, как установлена лодка и приведена в рабочее состояние удочка, надо промерить место ужения по всей длине будущего проплыва насадки. Для этого на крючок цепляется более тяжелый груз (есть специальные «глубомеры», о них рассказывается в разделе «Принадлежности»), а поплавков устанавливается на предполагаемую глубину лова. И все это опускается в воду рядом с лодкой. Если поплавок тонет — спуск мал, насадка не достанет до дна, поплавок надо передвинуть вверх. Если поплавок лег на



бок — спуск велик, насадка будет волочиться по дну — поплавок надо сдвинуть вниз. Определив глубину около лодки, пускают груз по течению и таким же образом определяют глубину всей зоны проплыва насадки.

Затем «глубомер» снимают, а рядом с лодкой в мелкочаистой сетке (малявочнице) опускают на дно прикормку. Это могут быть сухари, различные каши, жмыхи, даже жженные рога и копыта.

Некоторые рыболовы не пользуются сеткой, а прикормку смешивают с найденной на берегу глиной и «лепешки» опускают на дно. Такой прием исключает зацепы крючком за спущенную за борт сетку, отпадает также нужда пользоваться камнем-грузом. Но... при перемене места лова «лепешки» надо «печь» вновь.

Практичнее помещать прикормку в сетке: она меньше расходуется и эффективнее работает. Кроме того лежащая на дне сетка с грузом становится еще одной точкой опоры, помогает удерживать лодку на месте, не дает течению мотать ее из стороны в сторону, если она заякорена на один шнур.

О том, помещать ли груз (найденный на берегу камень, старую гирьку или другую металлическую деталь) внутрь сетки вместе с прикормкой, чтобы сетка неподвижно лежала на дне, или подвязывать его снаружи, — у рыболовов нет единого мнения. Но, думается, что предпочтительнее все-таки наружная

подвязка. В чем тут дело? Груз, размещенный вне сетки, ложится на дно, а сетка с прикормкой как бы парит над ним, течение ее покачивает из стороны в сторону и лучше вымывает содержимое, т. е. сильнее приманивает рыбу.

Чтобы на водоеме было удобнее и быстрее оборудовать кормушку, сетка сшивается чулком размером 20X40 см. Дома в ее нижнюю половину кладется корм и сетка туго перетягивается тем шнуром, на котором она будет спускаться с лодки. Затем все это помещается в большой целлофановый мешок и кладется в рюкзак. На берегу остается только подыскать подходящий камень, вложить его в верхнюю пустую часть сетки и завязать.

После того, как кормушка будет опущена, можно приступать к ловле. Крючок наживляется насадкой. С катушки стравливается столько лески, чтобы ее надводная часть (от вершинки удилица до поплавка) не давала большого провиса. Правой рукой поднимают удилице вверх и отводят его назад, стараясь устранить провис лески.левой рукой берут леску около карабина или грузила и опускают насадку в воду. Наклоняя удилице вперед, дают поплавок (и насадке, естественно) свободно плыть по течению. По мере удаления насадки от лодки, удилице наклоняют все больше и больше, сопровождая поплавок и следя за тем, чтобы не было большого провиса лески, иначе не сделать

хорошей подсечки. Когда удилище примет почти горизонтальное положение, а леска вытянется на всю длину, делают на всякий случай подсечку. Если она оказалась безрезультатной, подтягивают насадку к лодке и весь процесс повторяется.

Подсечку «на всякий случай» делают потому, что нередко рыба хватается насадку на подъеме, как бы убегающую от нее добычу.

Как правило, облавливать зону начинают со дна, когда насадка или волочитя по дну, или идет от него в нескольких сантиметрах. Затем, если в течение 20—30 минут не будет поклевки, насадку поднимают на полметра ото дна, если опять результат тот же, ловят «вполводы» или «поверху», т. е. в верхнем слое воды.

Ловля на течении требует сосредоточенного внимания рыболова. Малейшее отклонение в движении поплавка должно сопровождаться подсечкой. Ее надо делать резко и довольно широко, особенно если поплавок ушел далеко от лодки. Однако если применяются насадки, слабо сидящие на крючке, резкую подсечку приходится заменять на более мягкую и плавную. Для этого согнутой в локте рукой не быстро поднимают вверх и отклоняют назад.

Некоторые авторы пособий по рыболовству рекомендуют во время проводки периодически притормаживать поплавок, с тем чтобы насадка «прыгала» в толще воды. Это, якобы, больше

привлекает рыбу. Практика бывалых рыболовов не подтверждает эффективности такого приема. Наоборот, частые остановки поплавка, груза и насадкистораживают скопившуюся в струе с прикормкой рыбу.

Особенно внимательным должен быть рыболов, когда добыча попала на крючок. Если она не велика,— без промедления подводят ее к лодке, левой рукой берут леску ниже поплавка и плавным движением «по ходу» рыбы (в ту сторону, куда обращена ее голова) извлекают ее из воды и переносят через борт.

Крупные экземпляры вываживают, не торопясь. Леску с помощью катушки укорачивают до длины, равной длине удилища. Затем на высоко поднятом удилище (чтобы амортизировало рывки) добычу утомляют, подводят к лодке и только после того, как она успокоится, принимают в подсачек. Ни в коем случае нельзя, бросив удилище, подтягивать рыбу руками за леску. Даже опытные удильщики за такой поступок часто бывают наказаны: либо рыба рвет снасть, либо свою собственную губу.

\* \* \*

Некоторые особенности есть у ловли в проводку с дальним отпуском поплавка. Нужда в таком способе лова возникает, когда удят на мелководье, и рыба боится близко подходить к лодке; когда насадку хотят подпустить ближе к устоям моста, к сливу над порогом или пере-

катом, к устью небольшой речки, которая впадает в облавливаемый водоем. Прикормка в этом случае необязательна.

Снасть принципиальных изменений в конструкции не претерпевает, но усиливаются все ее части: ставится более тяжелый груз и более мощный поплавок, значительно больше обычной по диаметру барабана (не менее 8 см) берется катушка. Такая катушка нужна, во-первых, для того, чтобы на барабан уместилась леска длиной 30—50 метров; во-вторых, с крупной катушки леска во время проводки сходит легче, чем с маленькой, ее может свободно вытягивать уносимый течением поплавок и, в-третьих, она позволяет быстрее подтаскивать к лодке попавшуюся в отдалении добычу.

Начинают ловлю с определения глубины на всем пути проплыва поплавок. А путь этот («прогон», почему и ловлю иногда называют «гонкой») бывает 25—30 и более метров (все зависит от зрения рыбака). Если дно окажется не ровным, насадку подвешивают на такой глубине, чтобы она не волочилась по грунту на мелких местах.

Опустив насадку с лодки, первое время подают леску с катушки рукой. Когда она начнет сматываться самостоятельно, удилище устанавливают под углом 30° к поверхности воды и дают поплавок уносить насадку вдаль. Если барабан катушки вращается слишком быстро, его притормаживают большим пальцем правой руки.

Поскольку при дальнейшем проплыве поплавок образуется значительный провис лески, подсечка должна быть более энергичной и широкой.

В остальном ловля идет так же, как в обычную проводку.

## **С БЕРЕГА С ПРИКОРМКОЙ**

В ряду высокоспортивных и увлекательных стоит также ловля в проводку с берега с прикормкой. Конечно, она не так добычлива, как с лодки, но ведь смысл ужения отнюдь не в количестве трофеев, хотя, что скрывать, чем они солиднее, тем приятнее. Истинный рыболов счастлив самим процессом лова! Тому, кто в своем распоряжении не имеет лодки, или по разным причинам (в силу возраста, например) не может ею пользоваться, подлинное наслаждение доставит ловля с берега в проводку. К этому способу чаще всего прибегают и приверженцы других видов ловли, когда весной, на время нереста рыбы, запрещается выход маломерных судов на водоемы и запрещаются все другие орудия лова, кроме поплавочной удочки.

Удочка, для проводки с берега ничем не отличается от той, что ловят с лодки. Разве что удилище некоторые предпочитают подлиннее. А вот техника лова немножко другая. Во-первых, насадку надо не просто отпустить, как с лодки, в свободное плавание, а забросить туда, где «работает» кормушка. Во-

вторых, задачей задач является не зацепить крючком эту самую кормушку. В противном случае или надо отрывать крючок, или вытаскивать на берег кормушку, а это — потеря прикормки.

Чтобы ловля шла успешно, конечно, надо в первую очередь определить где обитает рыба. А из всех мест обитания предпочтение следует отдать тому, где ровное (без задевов) дно и достаточная (до двух метров) глубина.

После того, как место определено, готовят к забросу кормушку. Дело это не такое простое, как может показаться на первый взгляд: близко забросишь — рыба будет бояться удильщика, далеко забросишь — не сможешь должным образом маневрировать насадкой, а опасность задевов крючком за кормушку многократно возрастет. Словом, нужно, исходя из условий лова (крутизна склона берега, сила и направление течения и т. п.), стремиться к оптимальному размещению в водоеме кормушки. Достигается это не только навыками, но и знанием особенностей устройства кормушечной снасти.

Корм кладется в такую же сетку-маявочницу, что опускается и с лодки. Туда же помещается и камень-груз (в этом случае его внешняя подвязка увеличила бы опасность задевов крючком за плавающую кормушку). Существенное значение имеет то, как крепится в сетке шнур. Опыт показал — глухое

крепление не практично, оно не дает рыболову возможности определить, где лежит на дне кормушка. В какой-то мере положение спасает подвязанный леской к сетке буй. Но длину буйковой лески-фала почти никогда невозможно определить точно (для этого надо несколько раз перезакидывать кормушку и перевязывать леску), к тому же буй, не натянутый леской, мотает течением, создавая дополнительную опасность для зацепа крючком.

\* \* \*

Ничего этого не происходит, если шнур удерживает сетку через кольцо (см. рис. 28). Впрочем, слово «удерживает» тут не совсем точно: шнур свободно скользит по кольцу, наглухо подвязанному к горловине заполненной кормом сетки. Некоторые рыболовы ставят на кормушку пластмассовые кольца от детских сосок. Делать этого не следует, такие кольца ненадежны и в случае поломки рыболов остается без кормушки. Лучше



Рис. 28. Кормушка с выныривающим буйком

пользоваться металлическим карабином (вертлюжком), которым оснащают собачьи ошейники. Он прочен и, что очень важно, его вращающееся кольцо не дает шнуру перехлестываться при забросах. Кроме того, защелкой карабина можно без хлопот прикрепить готовую кормушку.

Шнур для такой снасти берется витой капроновый диаметром 2,5—3 мм, длиной 25 метров. Они в большом ассортименте продаются в хозяйственных и спортивных магазинах. К концу шнура, пропущенного через кольцо карабина, крепится пенопластовый буй (лучше грушевидной или шаровой формы) диаметром 8—10 см.

Подготовка снасти к ужению производится в такой последовательности. На берегу оснащенный буюм и карабином шнур с помощью защелки соединяется с заполненной кормом и грузом сеткой. Основная часть шнура почти полностью сматывается с пенопластового мотовильца и укладывается у кромки воды. Мотовильце с оставшейся частью шнура прикрепляется (чтобы не улетело) на берегу к камню, кусту или воткнутой в грунт палке. После этого рыболов становится к воде левым боком, подтягивает буй к карабину, левой рукой удерживает шнур от самопроизвольного скольжения, а правой, захватив горловину сетки, забрасывает кормушку в воду на предполагаемое место лова. Во время полета кормушки шнур надо слегка притормажи-

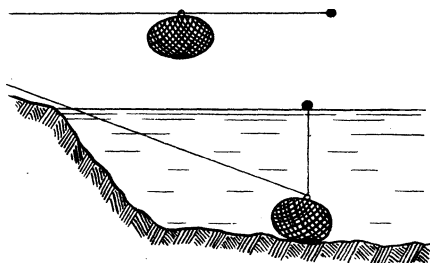
вать, чтобы не было перехлеста и буй не запутался при падении на воду. Когда кормушка ляжет на дно, натяжение шнура ослабляют, буюк выныривает на поверхность воды и точно фиксирует место расположения кормушки. Для того, чтобы буй не препятствовал движению поплавка, его слегка притапливают, то есть натянутый шнур закрепляют на берегу так, чтобы буй, не мешая ловле, был виден рыболову. Далее действуют как обычно: в струе, идущей от буйка, промеряют глубину по всей длине будущего гона. Устанавливают нужный отпуск поплавка, наживляют крючок крепко сидящей насадкой (слабая слетит при забросе) и начинают лов.

В процессе ужения каждый рыболов располагается там, где ему удобнее вести проводку. Практика, однако, подсказывает, что лучше немного зайти в воду напротив или чуть ниже буйка. Забрасывать насадку следует выше и дальше буйка. А как только поплавок примет рабочее положение, его надо завести в струю, идущую вниз от буйка: именно в этом месте вымывается из сетки корм, образуется кормовая «дорожка».

Шнур-коромысло с выныривающим буюком имеет и еще два достоинства. Так, в случае задева крючком за буй или за идущий вниз от него шнур, кормушку не надо вытаскивать из воды: пугать рыбу и терять корм. Достаточно на берегу снять с мотовильца остатки шнура и

удочкой подтянуть к себе буй. После освобождения крючка, буй водворяется на прежнее место. Не придется вытаскивать из воды кормушку и в том случае, если она оказалась заброшенной слишком далеко. Буй вынырнул, выяснилось, что ловить неудобно. Беда невелика — надо взяться за шнур, утопить буй и подтянуть кормушку: после этого буй вынырнет на новом месте.

При ужении в проводку с берега движением насадки надо управлять. Сразу после заброса она плывет вдоль берега, в конце проплыва, натянувшейся леской

насадка приподнимается ото дна и по дуге приближается к берегу. В этот момент ее нередко хватает рыба. Если поклевки не было, удилище поворачивают к берегу, насадку выводят на поверхность воды и круговым движением удилища перезабрасывают на прежнее место.

Нелишне напомнить, что при таком способе ужения неплохо принять меры для маскировки рыболова. И уж во всяком случае не топтаться зря у кромки воды. Смену насадки следует производить, не выходя на берег. Значит, ее надо держать при себе.

## УДОЧКА ДЛЯ ДОННОЙ ПРОВОДКИ («ШАРИК»)

На большой глубине, на сильном течении, в местах с неровным (с застругами) дном ловить со дна обычной проводочной удочкой с поплавком почти невозможно. Но именно в таких ярах чаще всего и обитает крупная добыча. И тогда рыболов берет на вооружение «шарик». Такое название снасть получила из-за формы грузила, которое в процессе лова играет решающую роль.

Оборудуется удочка для донной проводки следующим образом. Берется короткое (0,8—1,2 м), но жесткое удилище. Такие продаются в магазинах под названиями «бортовая удочка», «блесномет» и др. Годится и подходящая самоделка. На удилище крепится «проводоч-

ная» катушка (можно мотовильце) с запасом лески длиной 12—15 метров и диаметром 0,4—0,5 мм. Рабочий конец лески пропускается через кольца на удилище и осевое отверстие в круглом свинцовом шарике. Это может быть дробь-картечь, ружейная пуля или специальная отливка. Величина груза целиком зависит от силы течения и колеблется от 10 до 70 и более граммов.

К концу лески ниже грузила на карабине подвязывается поводок с одним или, максимум, двумя крючками. Длина поводка — 0,7—1,0 м, диаметр — 0,2—0,25 мм. Один крючок (№ 7—8,5) крепится к концу основного поводка, второй — выше его на 15—20 см на «привив-

ке» — отдельном поводке длиной до 10 см. Оснащать поводок более длинными прививками и несколькими крючками нецелесообразно — они будут путаться. Да и то надо иметь в виду: борта резиновой лодки — вещь нежная. Малейший зацеп крючком может привести к аварии. А опасность такого зацепа велика, когда рыба схватит концевой крючок, и ее придется тащить через борт со всеми остальными обнаженными крючками.

### *Узелок — впрок*

#### ПРОКАТНЫЙ СТАН — СКОВОРОДА

Свинцовые шарики для донной проводки иногда продаются в магазинах. Но их легко надевать и самому. У куска свинца подходящих размеров молотком (ножом) убираются углы. Затем заготовку кладут на дно перевернутой кухонной сковороды, а второй сковородкой круговым движением раскатывают ее до шаровидной формы. После этого тонким гвоздем, а в крупных шарах тонким сверлышком проделывают сквозное осевое отверстие.

Ловят «шариком» в основном с лодки. Редко — с плотов или пристаней. Делают это следующим образом. Наживленные (желательно разной насадкой) крючки вместе с грузом опускают в воду и сматывают с катушки леску до тех пор, пока груз не ляжет на дно. Дальше начинается проводка. Удильник

ставится в положение «вверх-назад», леска натягивается и удерживает груз около кормушки. Затем удильник медленно наклоняется (не ослабляя натяжения лесы) и дает течению увлечь шарик с крючками и насадкой вперед. Наклон продолжается до тех пор, пока удильник не примет горизонтального положения. Если есть желание увеличить пробег шарика, леску с катушки отпускают, придерживая барабан большим пальцем правой руки.

Поскольку поплавок у такой снасти нет, поклевку определяют рукой. Передается она очень четко, и любой толчок по удильнику — сигнал к немедленной подсечке. Она должна быть резкой и достаточно широкой, так как надо преодолеть силу течения, которая давит на леску, и вес груза, а это — не легкая дробинка. Вот почему и нужен жесткий удильник.

Если до конца гона поклевки не произошло, подъемом удильника «вверх-назад» шарик, не отрывая его ото дна, медленно возвращают к кормушке. Нередко именно в этот момент убегающую насадку хватает рыба. Таким образом проводка ведется в двух направлениях, что увеличивает шансы на успех ужения. Не возбраняется и быстрое возвращение шарика (переброс). Но каким способом вести проводку подскажет... рыба: если поклевки происходят при движении «вперед», — надо после каждого гона делать быстрые перебросы; если чаще клюют



Рис. 29. Положения «шарика» при разных наклонах удилища

при возвращении шарика назад, — есть резон гонять его взад-вперед, не отрывая ото дна.

А вообще успех ловли шариковой снастью почти целиком зависит от того, как точно по силе течения подобран груз. Если он легкий, — течением его будет приподнимать («нести»), насадка станет болтаться в толще воды; если тяжел, — не будет двигаться и никакой донной проводки не получится.

И тогда на месте лова придется менять груз. Чтобы это сделать быстро, надо, во-первых, иметь в запасе 3—4 шарика разной величины, а, во-вторых, не возиться с разными петлями, защелками и т.п. Следует

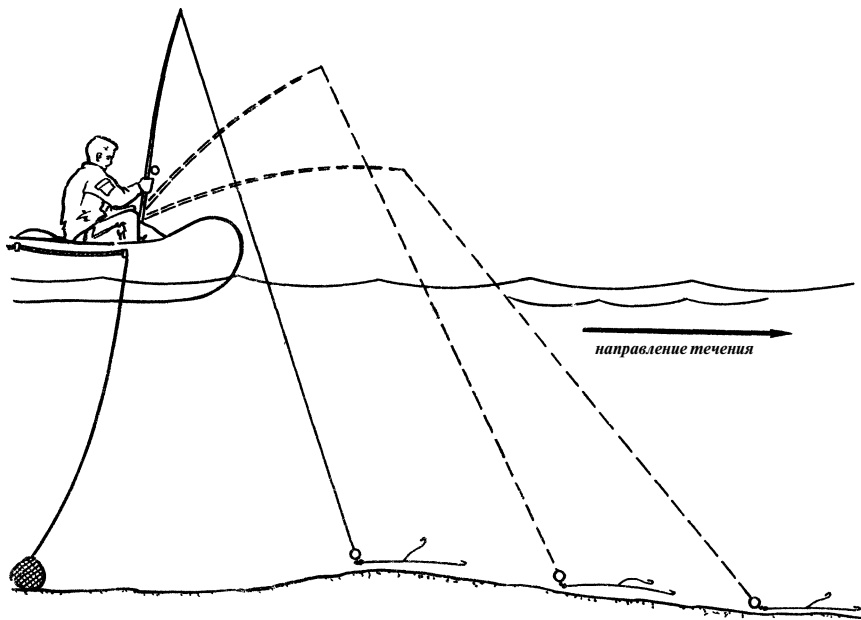
постоянно помнить: чем меньше на снасти всевозможных узлов и деталей — тем она надежнее, эластичнее и малозаметнее. А для шариковой снасти это особенно важно — она должна без задевов ходить по дну. Поэтому при смене груза лучше потерять 3—4 см лески, обрезав ранее посаженный на нее шарик, чем оснащать леску какими-либо приспособлениями для переоборудования снасти.

Донная проводка не только добычлива, но и высокоспортивна: рыболов постоянно в работе. Кроме того она совершенно не утомляет глаза. Вот почему число поклонников этого способа лова с каждым годом растет.



## «ЭТАЖЕРКА»

Эта снасть имеет несколько названий: удочка для ловли «по этажам», «флорентийка» (ее родина Флоренция), удочка для проводки с кольцом, удочка для ловли в разных горизонтах и др. Все они верно характеризуют ее назначение — за один прогон облавливать разные глубины водоема. Достигается это при помощи нехитрого приспособления — колечка, к которому привязан поводок с крючком. Колечко под воздействием течения «бегает» вверх-вниз по леске и, как по этажерке, перемещает крючок с насадкой ото дна в верхние слои воды и обратно.

Так же, как и «шариковая», эта удочка оснащается жестким, но более длинным (до 2 м) удильником, прочной (0,30—0,35 мм) леской, к концу которой подвязывается плоский (чтобы не катался) груз весом 50—70 граммов. Запас лески длиной 15—20 метров размещается на небольшой катушке с тормозом. Главная рабочая

часть снасти — маленькое (типа пропускного), свободно скользящее по леске колечко, к которому наглухо подвязан метровой длины поводок диаметром 0,20—0,25 мм с крючком № 7—8,5.

Ловят такой снастью с лодок, плотов, пристаней, реже — с крутых (обрывистых) берегов глубоких рек.

Техника лова не сложна. Груз опускается на дно рядом с кормушкой и остается лежать там неподвижно. По вертикально натянутой леске колечко с поводком под воздействием собственной тяжести скользит вниз, увлекая за собой ко дну крючок с насадкой. Наклоном удилища вперед, рыболов ослабляет леску. Течение изгибает ее в дугу, а колечко под воздействием того же течения по дуге лески движется вперед и вверх, перемещая насадку на «новый этаж». Чем ниже будет наклонено удилище, тем больше будет дуга лески и, соответственно, больше пробег колечка. Чтобы отпустить насадку подальше от лодки, часть лески можно стравить с катушки.

При ловле «флорентийкой», особенно на вихревом течении, иногда случается, что колечко поворачивается вокруг своей оси и закручивает поводок на основной леске. Опытные рыболовы научились избегать такой неприятности. Они делают колечко «с хвостом»: к металлическому — припаивают небольшой (2—3 см) стерженек с дырочкой для поводка; а в канавку агато-



Рис. 30. «Этажерка» — удочка для ловли в разных горизонтах



Рис. 31. Подводные флюгеры для «флорентийки»:  
*а — стерженек, б — «восьмерка»*

вого закладывают свинцовую (можно медную) проволоку диаметром 1—2 мм и скручивают из нее продолговатую восьмерку — в одном конце которой зажимают колечко, а за второй подвязывают поводок.

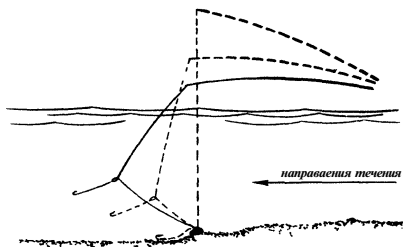
Действуя, как флюгер, стерж-

женек или восьмерка постоянно держат поводок по струе течения.

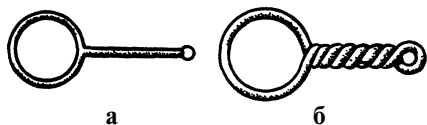
Поскольку поклевки на такой снасти определяются по подергиванию лески или толчку удилица, а это менее заметно, чем на удочке с поплавком, подсечка должна быть немедленной, резкой и широкой. Если после подсечки на крючке никого не оказалось, груз лучше из воды не вынимать — это пугает рыбу.

«Этажерочная» удочка особенно эффективна на водоемах, где дно завалено камнями, корягами, другими препятствиями для донной проводки.

## НАХЛЫСТ

Кто из бывалых удильщиков не попадал в такую ситуацию, когда, казалось бы, все условия благоприятствуют лову, а рыба не клюет, хоть тресни. Знакомое, не раз проверенное место, идеальная глубина, хорошо заправленная кормушка, ветерок слегка рябит водную гладь, а поклевки нет и нет. Сменена насадка, сделан другой спуск поплавка — результат тот же. А рыба своей шумной возней на поверхности водоема словно дразнит рыболова. Вот выскочил из воды и шлепнулся боком серебристо-бронзовый лапоть-лещ. Стая чехоней, выставив из воды сизоватые спины, о чем-то лопочет, не двигаясь с места. А вот почти рядом с лодкой блеснули на солнце и разлетелись в разные стороны десятки уклек и верхо-

вок, спасаясь от преследования хищника. И по всему водоему — круги, круги, круги...

Что же делать рыболову? Во всяком случае, не отчаиваться. Есть такая снасть, с помощью которой ловят рыбу на поверхности воды или в ее верхних слоях. Называется она — нахлыст.

От обычной поплавочной удочки нахлыст отличается тем, что у него нет ни поплавка, ни грузила. Насадкой служат живые насекомые или их имитация (искусственные «мушки»). Чтобы забросить в намеченное место такую легкую, почти невесомую приманку, удочка должна быть соответствующим образом оборудована.

Простейший нахлыст — это гибкое удилице длиной 3—



Рис. 32. Кончик нахлыстового удилища с «прививком»

4 метра, обычная леска длиной немногим больше удилища, на конце лески — подлесок (1—1,2 м) и поводок (0,25—0,40 м) с крючком. Чтобы легче было забрасывать насадку, на конце удилища делают «прививок» — приматывают сплетенный из конских волос или капроновых жилок упругий полутораметровый шнурок (кнутик) и соединяют его с леской, как показано на рис. 32. Пружина, «прививок» делает полет лески более стремительным и точным. Подлесок должен быть тоньше основной лески, а поводок — тоньше подлеска на 0,10—0,15 мм.

Современная нахлыстовая снасть более совершенна. Это — настоящее произведение искусства: она легка, изящна, удобна в обращении. Удилище из клееного бамбука или углепластика снабжено легкими пропускными кольцами и пробковой рукоятью. На катушке — специальная коническая леска, которая позволяет даже коротким удилищем делать дальние (до 25—30 м) забросы. Так же, как и леска, имеет коническую форму подлесок, что делает его менее заметным на воде. К нему в за-хлест (петля в петлю) присоеди-

няется поводок с искусственной «мушкой», который можно легко и быстро сменить.

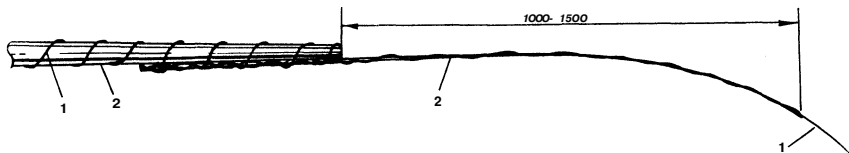
Главное требование, предъявляемое к нахлыстовому удилищу, состоит в том, чтобы при достаточной прочности и упругости оно было легким и гибким. Легким — чтобы ловля не была утомительной: с нахлыстом в руках рыболов проводит иногда долгие часы. А гибким удилище должно быть настолько, чтобы рыболовом чутко ощущались вес и движение лески.

Рыболовы-любители пользуются нахлыстовыми удилищами разной конструкции, в том числе и самоделками. Они бывают двуручными (приспособленными для заброса насадки двумя руками) и менее мощными — одоручными. Практика показала, что наиболее подходящим удилищем для нахлыстовой снасти является одоручное двух-, трехколенное из клееного бамбука. И хотя наша промышленность выпускает их в ограниченном количестве, тем, кто предпочитает нахлыст другим способам ловли, лучше проявить терпение и запастись удилищем заводского изготовления — слишком много при ужении от него зависит.

При выборе удилища неплохо помнить некоторые его качественные параметры. Например, такие: если удилище установить под углом  $45^\circ$  к вертикали и изогнуть его верхний конец до горизонтали, лежащей на уровне комля, то вес груза, изгибающего удилище, должен быть в пределах 200—350 г, а перпендикуляр, опущенный из высшей точки изгиба, должен делить основание дуги на доли: 60% — в сторону комля и 40% — в сторону вершинки (рис. 33),



Рис. 33. Кривая изгиба нахлыстового удилища длиной 2,85 м

Однако выбрать подходящее удилище — еще не венец делу. Надо обязательно хорошо его сбалансировать. Эту процедуру проделывают следующим образом. На рукоятке крепят катушку, стягивают с нее часть лески длиной 15—20 м, складывают ее бухточкой и вешают на вершинку удилища. Затем кладут удилище на палец и добиваются равновесия концов — определяют точку баланса. Палец при этом должен оказаться в начале

рукоятки, а точнее, в том месте, где при ловле удилище будет охватываться рукой рыбака. Если точка баланса окажется дальше 5 см от большого пальца руки, комель подгружают свинцом, ставят более тяжелую катушку или увеличивают ее вес свинцовыми пластинами. Для чего такая точность? Только для того, чтобы удилищем было легче маневрировать. Ведь при забросе насадки работает главным образом кисть руки. Практика показала, что удобнее в работе тяжелое, но хорошо сбалансированное удилище, чем более легкое, но плохо сбалансированное.

Сильное влияние на прогибы (хлыстоватость) удилища оказывают пропускные кольца. Поэтому они должны быть как можно легче, а их количество — не превышать необходимого минимума. Считается нормальным, если на удилище длиной от 2,5 до 3 м размещено 5—6 колец. Неплохо, если ближнее к катушке кольцо имеет диаметр 5—6 мм, а концевое (тюльпан) — 3,5 мм.

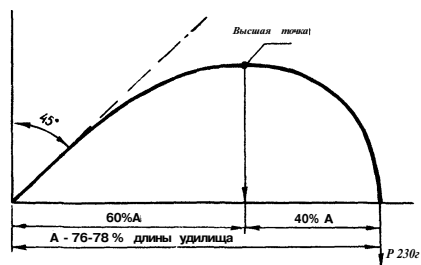
К нахлыстовой катушке особых требований не предъявляется, поскольку она не участвует в забросе, а служит только для хранения запаса лесы и изменения длины ее рабочего конца. Поэтому катушка может быть самой простой конструкции. Но желательно с тормозом. Да и диаметр ее барабана не должен превышать 80 мм, иначе нарушится строй снасти.

А вот леса при ужении на-

хлыстом — все! Не столько удилще, сколько леса определяет качество нахлыстовой снасти. Хорошая леса искупает даже многие недостатки удилища. Вот почему с ее свойствами следует ознакомиться подробнее.

Казалось бы, перед рыболовом стоит неразрешимая задача: очень легкую приманку (муху, кузнечика и т. п.) забросить на 20—25, а то и более метров. И не просто забросить, а положить на воду легко, естественно и в точно намеченное место. Однако забрасывают! При правильно подобранной снасти даже рыболов с небольшим опытом может послать приманку на расстояние, равное четырех-пятикратной длине удилища. А виртуозы забрасывают мушку более чем на десятикратную длину удилища. И помогает им в этом особая нахлыстовая леска — коническая.

Чтобы лучше разобраться в ее свойствах, обратимся к ее образу — кнуту пастуха. Длинная и тяжелая веревка, сплетенная конусом, толстым концом прикрепляется к короткой деревянной палке (кнотовишу). Пастух движением руки сначала назад, а затем вперед легко кладет эту веревку в назначенном направлении точно и прямо. А теперь мысленно удлините пастушье кнотовище до трех метров, а веревку превратите в леску на одном конце толщиной 3,5—4 мм, а на другом 0,8—1 мм. И получится наша нахлыстовая снасть. Чтобы сделать плавный, точный и далекий

заброс приманки, надо действовать этой снастью так же, как действует кнотом пастух: сначала движением руки назад надо отправить леску за спину, а затем движением вперед... Но о технике заброса поговорим чуть позже, а пока — о леске.

При ловле нахлыстом пользуются двумя видами конических лесок. Первые — когда диаметр лески постепенно уменьшается к одному из концов. Они называются лесками с одним спуском или одноконусные. Вторые, именуемые с двойным спуском (двухконусные), основание конуса имеют в середине, а от середины диаметр лески постепенно уменьшается к обоим концам.

Лески с одним спуском при длине более 20 метров выходят довольно толстыми и тяжелыми. Лески с двойным спуском достигают длины 30 и более метров. Они удобны еще и тем, что при износе одного конца леску можно перевернуть.

Однако качества лески характеризуют не только длина и «конусность»: длиннее леска — дальше заброс; больше конус — больше упругость. Не последний фактор — плотность лески. Гладкая, с тугим плетением леска при забросе летит с большой скоростью. Рыхлая («растрепанная») оказывает большое сопротивление воздуху и не ложится точно в цель.

Но решающее значение для дальнего и правильного заброса имеет вес лески. Слишком легкую — далеко не забросишь,

для этого недостаточна ее масса. Пролетев часть пути, она израсходует запас своей энергии и упадет. Слишком тяжелая — чрезмерно гнет удилище, трудно отрывается от земли, летит грузно и почти всегда делает на воде «змейку», что пугает рыбу, препятствует своевременной подсечке.

Хорошо подобранная по весу леска, в меру согнув удилище, свободно отрывается от земли, легко взлетает высоко в воздух, вытягивается там в прямую линию, затем, посланная вперед, летит со свистом к цели и плавно ложится в облюбованное место. Слаженная снасть уже во время заброса тешит сердце рыболова. А если еще и рыба клюет...

В продаже изредка появляются нахлыстовые конические лески фабричного производства. Но почти всегда с одним спуском. Для начинающего нахлыстовика они вполне подходящи. Правда, сухая капроновая леска легковата, к тому же, смотанная с катушки, змеится кольцами. Но бороться с этими недостатками не так уж сложно. Перед ловлей леску надо на несколько минут опустить в воду, затем зацепить петелькой за сук дерева (вбитый колышек), несильно натянуть и дать ей просохнуть: изгибы расправятся. А чтобы леска потяжелела, но вместе с тем не потеряла плавучести, ее надо обильно смазать сухой лыжной мазью.

В связи с тем, что промышленное производство нахлыстовых лесок увеличивается, даем для ориентировки таблицу ха-

рактеристик двухконусных лесок по весу, длине и прочности в соответствии с принятым стандартом (см. стр. 63).

### *Узелок — впрок*

#### **ЕСЛИ ЛЕСКА СКРУТИЛАСЬ**

Снять с лески крючок, Иа поляне или на дороге размотать весь запас лески. Закрепить чем-либо удилище и пройтись вдоль лески влажной тряпкой. Затем с удилищем в руках протащить распущенную леску на расстояние двойной или тройной ее длины. После этого леска должна расправиться.

Опытные удильщики нахлыстовую леску, как наиболее ответственную часть, делают сами. И фантазии тут — хоть отбавляй. Изготавливаются лески крученые, плетеные, из шелка, из обычных хлопчатобумажных ниток, из конского волоса, из тонких силоновых жилок и т. п. Чтобы леска не тонула (при ловле нахлыстом она, как правило, должна быть на плаву), разработана и рецептура пропитки.

Поскольку изготовление нахлыстовой лески — дело далеко не простое, есть смысл детально ознакомиться с двумя наиболее доступными способами ее производства. В книге «Ужение нахлыстом» (М., Изд-во «Физкультура и спорт») В. Макаров подробно описывает разработанную умельцами технологию

**ТАБЛИЦА**  
**ХАРАКТЕРИСТИК ДВУХКОНУСНЫХ ЛЕСОК**

Номер лески	Вес, г	Общая длина	Цилиндрическая часть		Конусная часть	
			толщина, мм	длина, м	толщина, мм	длина, м
0	28	30	0,9	22,5	0,52	0,75
					0,65	1,0
					0,77—0,9	2,0
1	32	30	1,02	21,5	0,65	0,75
					0,77	1,5
					0,9—1,02	2,0
2	35	30	1,5	21,5	0,65	0,75
					0,77	1,5
					0,9—1,15	2,0
3	40	35	1,26	25,5	0,77	0,75
					0,9	1,5
					1,02—1,26	2,5
4	45	40	1,38	30,5	0,77	0,75
					0,9	1,5
					1,02—1,38	2,5
5	55	45	1,5	35,5	0,77	0,75
					1,02	1,5
					1,38—1,5	2,5

изготовления лески из бумажных ниток. Для этого требуется катушка белых ниток №10, пропитывающие вещества, ножницы, гвозди и кусок проволоки.

Леса получится с двумя спусками длиной 27 метров, весом 20—25 г. Она будет серого цвета и конец ее выдержит нагрузку в 5 кг. Диаметр лесы будет меняться скачками через каждые 3 м. Это обстоятельство заметно не влияет на дальность и чистоту заброса во время лова, но значительно упрощает изготовление лесы. Леса состоит из 9 колен по 3 м в каждом. Схема лесы с указанием числа ниток в коленах показана на рис. 34.

Если такая леса покажется слишком длинной, то можно скрутить только половину или 6—7 колен ее.

Работа по скручиванию лески начинается с того, что в доску длиной около 3,5 м вбивают два гвоздя на расстоянии 340 см один от другого: правый — со шляпкой, левый — без нее. Третий

гвоздь, тоже без шляпки, вбивается между двумя первыми на расстоянии 20 см от левого.

Разматывая нитку с катушки, завязываем на ее конце петлю и надеваем на правый (со шляпкой) гвоздь. Слегка натягивая, нитку обводим вокруг крайнего левого гвоздя, завязывая на ней такую же петлю, и оставляем ее на этом гвозде. Остальное — отрезаем. Левый гвоздь служит только для отмеривания нитки длиной 340 см и завязывания петель. Затем берем кусок проволоки длиной 10 см и диаметром 1,5—2 мм и на его конце загибаем крючок. Поддеваем этим крючком петлю с левого гвоздя и начинаем скручивать нитку в том направлении, в каком ее скручивали на фабрике, — по часовой стрелке, вращая проволочку между пальцами.

Как только нитка, скручиваясь, зайдет за третий (промежуточный) гвоздь, скручивание прекращается, и петля с крючка, натягиваясь, переносится на этот гвоздь. Также скручиваются вторая и третья нитки. Но третью (последнюю) нитку первого колена лесы переносить на гвоздь не надо. Наоборот, поддев крючком петли первых двух ниток, с



Рис. 34. Схема нахлыстовой лески с указанием числа ниток в коленах. В верхнем ряду — ниток бумажных; в нижнем — шелковых

гвоздя, надо скрутить вместе все три нитки. Для этого проволочный крючок вращают в обратную сторону до тех пор, пока скручивание не прекратится само собою.

Первое колено лесы готово. Оно немного длиннее трех метров. Это так и надо. Переберите его руками, расправьте, потяните и уберите в сторону.

Таким же точно образом пойдет изготовление остальных колен лесы.

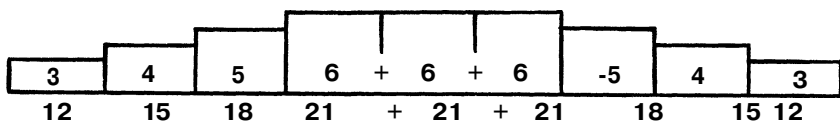
К сказанному надо добавить еще вот что: крутить колена туда и обратно необходимо всегда с небольшим натяжением для равномерности изделия. Для колен в 4 и 5 ниток надо скручивать каждую нитку отдельно. Только в средних трех коленах по 6 ниток можно скручивать нитки попарно, а потом все три пары вместе. А вообще эти три средних колена желательно делать сразу, как одно, — длиной 9 м. Для этого надо отмерить нитки длиной 9,8 м. После свивания каждой пары длина их уменьшится на 60 см.

Но сделанная леса — пока еще пучок простых веревочек, рыхлых, без надлежащей упругости. Чтобы они приобрели

качества настоящей лесы, их необходимо вытянуть. Для этого все должна будущей лесы нужно связать простыми узлами, желательно соблюдая их порядок. К крайним коленам привязываются веревочки. Одна из них привязывается к гвоздю, а другая перекидывается через блок (ролик электропроводки) и к ее концу подвешивается тяжелый груз (не более 5 кг). Натянутую леску все время смачивают мокрой тряпочкой, чтобы она пропиталась водой насквозь. Груз при этом будет опускаться, и надо следить, когда его движение прекратится. Это произойдет минут через 15. После этого смачивание лески надо прекратить и дать ей хорошо просохнуть. Эта процедура придает леске плотность и упругость и повышает ее прочность примерно на 15—20%.

Осталась последняя и очень важная операция — пропитка лесы. Это делать надо осторожно, в противном случае можно испортить лесу. Пропитка необходима, потому что она придает леске должный вес, непромокаемость и плавучесть.

Простейшая пропитка — в горячем



Рис. 34(а). Схема сучения двухконусного нахлыстового шнура



растворе из трех частей парафина, трех частей воска и одной части технического вазелина. Леску протягивают через раcтвор, излишки которого удаляют тряп-почкой. Через 3—4 ловли обработку воз-буждают, особенно той части, которая была в воде.

Более прочную пропитку дают олифа, нитролаки и различные смолы. Однако покрывать ими сразу леску нельзя, так как после просушки она делается ломкой (как сырая веревка на морозе). Поэтому перед покрытием необходимо чем-то забить поры вслокон. Для этого употребляют смоляное мыло", которое в воде не растворяется. Приготавливают мыльную пропитку так: на 200 г воды берут 5—8 г мыла (лучше всего мыльные стружки для стирки кружевных тканей или дет-ское мыло). Стружки опускают в воду и подогревают до 60—70° С, где они быстро растворяются (при остывании раствор делается студенистым и для пропитки непригодным). Леску сматы-вают кольцами вокруг руки и нетуго связывают в двух местах нитками. Опустив леску в теплый раствор, ее разми-нают пальцами, чтобы хорошо пропита-лись все части. Потом ее вынимают, основательно встряхивают, но не отжи-мают, а сразу же погружают в тепловат-ый 10%-й раствор алюминиево-калие-вых квасцов. Руки и леска делаются лип-кими, что указывает на образование смо-ляного мыла — значит все идет хорошо. Вынув леску из квасцов и сполоснув в чистой воде, ее снова погружают в горячий мыльный раствор, а затем — опять в квасцовый. Повторять операцию больше двух раз не следует, иначе мыло забьет всю леску и она преврат-ится в комок. После такой обработки ее натягивают и просушивают. Сухую леску протирают тряпочкой и пропиты-вают спиртовым шеллачным лаком: тряпочкой, смоченной лаком, без нажи-ма, до тех пор, пока леска не пропи-тается насквозь.

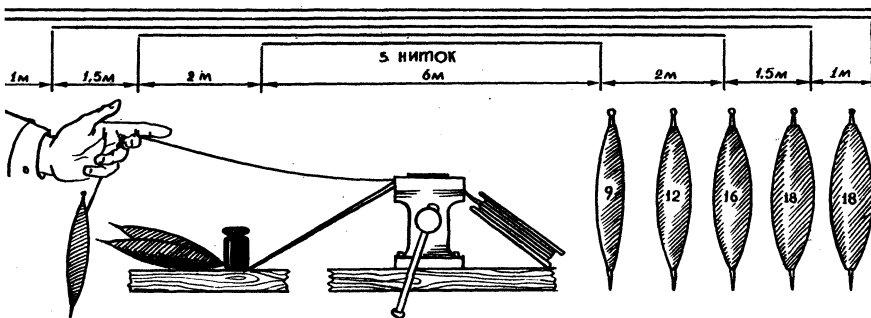
После основательной просушки ко-лена разъединяют, узлы обрезают и де-лают каждое колено длиной 305 см. Теперь остается соединить колена, и леска почти готова.

Перед соединением концы колен расплетают и зачищают острым ножом на 2,5 см в виде кисточки. Соединяют

концы, как указано на рис. 35. Кисточки связывают посередине швейным шел-ком и обматывают стык двумя концами сразу (крест-накрест), двигаясь вправо. Затем снова перевязывают кисточку соединения посередине и обматывают левую половину. Места соединений про-питывают лаком и хорошо просушивают. После всего этого леску покрывают 2—3 раза нитролаком. Готовую леску взвешивают. Ее вес должен быть не менее 20 и не более 24 г. Для увеличе-ния веса ее можно еще раз покрыть нитролаком. Этот лак легко сделать самому, растворив в амилцетате жел-атиновую фотопленку, отмытую от фото-слоя. Можно леску покрыть и масляным лаком, а еще лучше — натуральной льня-ной олифой.

Однако чем бы леска ни покрывалась, после каждого покрытия она должна быть просушена и отшлифована пемзой. Растертый в порошок кусок пемзы за-вязывают в кусок тонкой неплотной ма-терии и этим узелком сильно ударяют по стеклу. На стекло оседает тончайшая пыль, которую собирают фланелевой тряпочкой и шлифуют ею леску, не давая нагреваться от трения. В заключение леску обильно протирают тальком.

Долга и кропотлива, процеду-ра изготовления лески. Но жа-леть о потерянном времени не стоит. Это сторицей окупится во время ужения. Сделанная та-ким способом леска служит дол-го, причем, если износится один конец, ее «перевертывают» и при ловле забрасывают другим кон-цом.

Более прочную леску можно сделать из швейного шелка (на трубочках). Каждая из них со-держит нить длиной 50 м. Для двухконусной лески требуется 10 трубочек. Берут один или два неярких цвета, например, корич-невые, темно-желтые или темно-зеленые. Для первых колен лес-ки необходимо 12 ниток, для



Рис. 35. Сращивание лески: а — разделка концов, б — обмотка места соединения

вторых — 15, для третьих — 18, для трех средних — по 21 нитке. Длина колен — 3 м.

Способ изготовления лески из шелковых ниток не отличается от описанного выше, только каждое колено скручивается из трех повивок. Самое тонкое колено такой лески рвется с усилием 8 кг.

Уязвимое место самодельных лесок — места соединения колен. Поэтому операцию соединения следует выполнять с особой тщательностью.

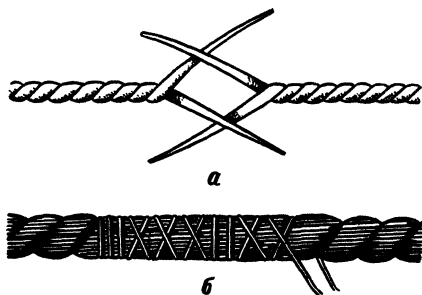
\* \* \*

Существует и безузловой способ изготовления нахлыстовой двухконусной лески (точнее — шнура). Впервые о нем поведал в газетах кемеровский умелец Г. Шутов еще в 1987 году. Однако широкого распространения этот способ пока не получил. А зря. При строгом соблюдении технологии изготовления полу-

чается отличный пятнадцатиметровый шнур весом до 35 г и с конусами по 4,5 м в обе стороны.

Делать шнур можно из капроновой некрученой нити, покрыв его затем краской, клеем или твердой лыжной мазью; из синтетических волокон, которые не намокают, и шнур всегда будет на поверхности воды. Кстати, эти волокна есть всюду — в магазинах они используются для перевязки покупок. Их пряди легко отделяются друг от друга, а при изготовлении шнура ровно скручиваются. Можно также использовать шелковые и хлопчатобумажные нити.

Технология сучения шнура не сложна, ее может освоить любой рыболов. Схема сучения показана на рис. 34«а».

Предварительно нитки наматываются на обычные прядильные веретена. Этих веретен должно быть пять. На два из них наматывают по 18 метров (с учетом того, что нити при скручивании укоротятся). На каждое из последующих — 16, 12 и 9 метров. Концы нитей от двух веретен по 18 м зажимают в слесарные тиски, затем, отмотав по 1,3 метра с каждого веретена, закрепляют их (на веретенах) медной мягкой проволокой и начинают сучить вправо. Сначала первое веретено вращают до тех пор, пока нить не будет скручиваться. По готовности нить кладут под груз и начинают сучить вторую. Последующая операция — скручивание пары ниток в одну: связанные вместе веретена крутят в обратную сторону, т. е. влево.

Готовую часть шнура (первое колено) протягивают за тиски, а нить со шнуром снова зажимают в тиски, но уже вместе с концом нитки третьего (16-метрового) веретена. При зажиме в тисках каждой очередной нити следует оставлять кончик 6—8 см. Это нужно для

того, чтобы его потом можно было вдеть в иглу и вшить в шнур, предварительно смазав водостойким клеем. Операции по сучению трех ниток длиной 1,8 м и четырех длиной 2,3 м — аналогичны начальной. А вот 6-метровую середину шнура из пяти ниток лучше скручивать двумя частями, отмерив в каждую по 3,6 м, иначе могут образоваться неровности скрутки.

При изготовлении второго (левого) конца шнура количество ниток на каждом очередном переходе соответственно уменьшается.

Дальше идут процедуры пропитки и шлифовки.

На рабочих концах любого нахлыстового шнура (лески) необходимо сделать петельку для подвязки поводков. Узел петли надо обмотать шелковой нитью и покрыть лаком. Петля нужна, чтобы не нарушать целостности лески при смене поводков.

Поводки обычно ставят длиной 40—60 см и мощностью меньшей, чем последнее колено шнура на 1—1,2 кг.

Вопрос о том, помещать или не помещать между леской и поводком подлесок, не имеет однозначного ответа. Некоторые авторы пособий по рыболовству рекомендуют во всех случаях иметь подлесок (лучше даже конический, из нескольких кусков лески разного диаметра). Но, думается, к этим рекомендациям следует отнестись критически. Хотя бы потому, что узлы — враги прочности. А на подлеске их несколько.

Разумеется, если шнур одноконусный (типа «булавы») и подвязан к катушке тонким конном (такая подвязка практику-

ется, она дает возможность дальше забросить насадку — толстый коней шнура при забросе летит вперед как торпеда), тогда подлесок длиной 1,5—1,8 м обязателен: он будет менее заметен рыбе, чем толстый конец основной лесы. Во всех остальных случаях подлесок — лишние хлопоты.

## *Узелок — впрок*

### МАРКИРОВКА ШНУРОВ

По международной весовой системе нахлыстовые шнуры классифицируются по их характеристикам и весу. Так, цифры 1—12 обозначают вес (от 4,0 до 25,3 г) вершинной части шнура, длиной 9,15 м.

По заглавным английским буквам можно определить характеристику шнура: S — тонущий шнур; F — плавающий шнур; SF — тонущая вершинная часть шнура, остальная — плавающая; L — шнур с одинаковым сечением; DT — шнур с двойной конусностью, имеет одинаковый сбеги по толщине в оба конца; WF — шнур торпедообразный, с утолщением впереди; ST — шнур простой конусный.

Пример маркировки: DT—7—S, что означает — шнур с двойной конусностью, 7-го весового класса (12,3 г), тонущий.

Иное дело — поводок. Тонкий и почти невесомый он позволяет приводнить насадку мягко, бесшумно и естественно, так, как будто насекомое только что свалилось в воду с ветки. Кроме того, он спасает снасть при

зацепах. Красить поводки (да и леску) в яркие цвета не надо, потому, что рыба видит их на светлом фоне неба.

Чтобы поводок лучше плавал его целесообразно в процессе лова периодически протирать тряпочкой, заранее пропитанной утиным или гусиным жиром.

Часто при сильном сопротивлении крупной рыбы, чтобы не порвать снасть, леску с катушки приходится сдавать. Но длина нахлыстового шнура ограничена. С целью увеличить возможности для маневра на катушку сначала наматывают 30—50 м обычной силоновой лески (она называется «подкладкой») и уже к ней прикрепляют конический шнур.

Крючки по своему размеру должны соответствовать насадке. Наиболее ходовыми считаются номера 5 и 7. Большое значение имеет острота жала крючка. Даже в четырехкратную лупу он должен казаться острым. Особенно, если предстоит ловля на искусственную насадку.

Схватив искусственную «мушку», рыба тут же выбрасывает ее. Только при очень остром крючке достаточно легкого прикосновения рыбы к нему, чтобы он впился ей в губу.

При нахлыстовой ловле хорошо зарекомендовали себя крючки с пружинкой для захвата живых насекомых (рис. 36).

Естественную насадку надо выбирать по принципу — сажай на крючок то, что сегодня летает над водой, что может упасть на ее поверхность. Годятся мухи, мошкара, жуки, стрекозы, кузнечики, бабочки, гусеницы и даже тараканы.

Существенный недостаток натуральных насадок — они плохо держатся на крючке. Вот почему в последнее время нахлыстовики все больше и больше пользуются имитацией насекомых — искусственными «мушками» (такое их общее название). Раньше искусственные приманки рыболовы изготавливали сами, используя для вязки «мушек» самые разнообразные материалы: нитки, перья птиц, шерсть, волос и т. п. Теперь в такой работе нужды нет. В спортивных магазинах огромный ассортимент искусственных «мушек» на любой вкус. Но при их выборе следует помнить, что рыба хорошо различает цвета и формы предметов. Поэтому более привлекательными для нее будут насадки, похожие по величине, окрасу и форме на естественных насекомых, летающих в данный момент над водой.



Рис. 36. Крючки с пружинкой для захвата живых насекомых

Итак, снасть для ловли на-

хлыстом полностью собрана. Однако спешить с ней к озеру или речке пока рано. Надо еще овладеть техникой заброса при-манки, а это лучше сделать не на водоеме, а на ровной поросшей низкой травой лужайке, где можно обозначить места приземления насадки, измерить расстояние до них, да и потренироваться, сидя на скамеечке. Скамеечка высотой 25—30 см нужна не для комфорта удильщика. При ловле нахлыстом заброс производится не взмахом всей руки (это пугает рыбу), а движением только кисти руки. Привыкнуть же работать одной кистью можно лишь, сидя на скамеечке, поставив локоть руки на колено: в таком положении особенно не размахнешься.

Цель тренировки — научить-ся класть «мушку» на воду плавно, в точно определенное место, а главное — раньше лески и поводка. Только при этом условии достигается естественность появления «насекомого» на поверхности водоема.

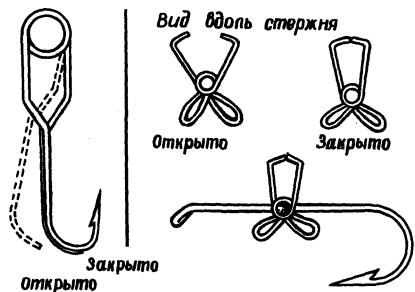
Опытные рыболовы знают несколько способов заброса: из положения сидя, стоя, справа, слева и др. Пользоваться одним из них иногда вынуждают условия лова: заросший кустами берег, ветер, сильное течение, потребность в маскировке и т. п. В совершенстве овладеть всеми сложными приемами нахлыстовой ловли можно лишь во время довольно длительной практики. Начинающим рыболовам есть смысл в первую очередь освоить

## *Узелок — впрок*

### **КЛАССИФИКАЦИЯ «МУШЕК»**

<

В связи с тем, что нахлыст получил широкое распространение во многих странах мира, возникла необходимость международной классификации «мушек». Принципов классификации несколько. Например, «мушки» делятся на имитирующие насекомых и фантазийные «мушки», которым нет прототипов в природе.

Их классифицируют также по типу конструкции: «нимфы», универсальные, «поденки», трубчатые, специальные. Кроме того, «мушки» делятся на «мокрые» (тонущие) и «сухие» (Плавающие).

«Нимфы», универсальные и

«поденки» относятся к «мушкам», имитирующим различные стадии развития насекомых. «Стримеры» — «мушки», имитирующие мальков.

Выбирать «мушку» следует в зависимости от времени года, характера водоема и конечно же — с учетом того, на какой вид рыбы предстоит охота.

Не слишком ли много всяких «мушек»? Да, действительно, они есть на любой вкус. Но практика показала, что достаточно иметь три хорошие «мушки»: одну — на шнуре, другую — про запас и третью, как шутят финны, «самую лучшую», которая случайно забыта дома.

один — основной способ заброса приманки, когда взмахом удилица леса посылается назад, там в воздухе выпрямляется и после нового взмаха удилица летит вперед к цели. Хотя этот способ и сродни забросу насадки поплавочной удочкой, но схожесть есть лишь в немногих начальных элементах: также удилице держат в правой руке, также перед первым забросом левой рукой удерживают леску в натяжении, таким же делают и первый взмах удилицем — снизу вверх с одновременным отпуском лески. На этом сходство и кончается. После таких манипуляций достигается лишь начальная цель нахлыстовой ловли — «мушка» оказывается впереди рыболова, но... на расстоянии, чуть превышающем длину удилица. А этого явно недостаточно. Нахлыстовая ловля возможна, если удастся забрасывать приманку минимум на 12—15 метров. Достичь этого можно, если на тренировке будут хорошо отработаны все элементы основного способа заброса.

Но вот лужайка выбрана, скамейка припасена, леска намотана на катушку. Однако начинать тренировку еще рано — надо заменить крючок на небольшой кусочек цветной тряпки или детского надувного шарика. Это нужно для того, чтобы крючок не цеплялся за траву, или того хуже — за одежду, а тряпочку-приманку было лучше видно при полете и приземлении.

Во время ужения все дейст-

вия рыболова снастью при забросах происходят плавно и слитно как одно движение. Мы же для удобства освоения техники расчленим заброс на несколько элементов и сначала отработаем каждый из них в отдельности.

Элемент первый и простейший — сектор движения удилица. Нахлыстовая снасть легка и отзывчива. Рыболову нет нужды размахивать ею как попало. Тех, кто так делает, ждет одна судьба: несколько раз, распугав рыбу и возвратившись с реки с пустыми руками, они бросают нахлыст; лишь немногие, осознав ошибку, берутся за полевые тренировки. Так вот, чтобы не было разочарования при ужении, давайте сначала как следует попотеем на лужайке.

Мы помним, что нахлыстовое удилице гибко и отзывчиво. Стало быть, для работы с ним нет нужды в применении больших физических усилий. Достаточно энергии одной кисти руки, чтобы придать удилицу то или иное положение. Практикой доказано, что наибольший эффект ужения достигается тогда, когда движение удилица ограничивается сектором  $45^\circ$  и  $90^\circ$  к горизонту.

Некоторые авторы пособий по рыболовству (например, немецкий специалист Х. Штайнфорт) рекомендует отрабатывать границы сектора по циферблату часов: 12.00 соответствуют  $90^\circ$ , 10.30 —  $45^\circ$  и т. д. Да и сектор предлагается несколько иной: от 13.00 до 11.00 часов. Но это, как говорится,— дело

вкуса. Мы же будем пользоваться привычными со школьной парты градусами.

Чтобы приучить руку удерживать удилище в пределах сектора  $45^{\circ}$ — $90^{\circ}$ , сядем на скамеечку, поставим локоть руки с удочкой на правое колено; наклоним удилище на  $45^{\circ}$  к поверхности лужайки, а затем поворотом кисти руки поставим удилище вертикально ( $90^{\circ}$ ). Как при наклоне, так и при постановке удилища «свечой» надо зафиксировать в сознании величину напряжения и положение кисти руки. Упражнения надо делать сначала медленно, пока кисть не привыкнет к границам движения, а затем убыстрять взмахи, с тем чтобы вершина удилища, пружиня, делала изгиб.

Когда движение кисти будет усвоено, можно переходить к отработке второго элемента — забросу лесы. На этом этапе надо решить такую задачу: удилище должно двигаться вперед и назад с одинаковой силой и скоростью, а леска и впереди, и сзади ложилась бы прямо.

Перед началом упражнения с катушки сматывается часть



Рис. 37. Положение руки на удилище во время заброса

лески, которая бы превышала длину удилища в полтора-два раза. Эту леску кладут на землю прямо перед собой. Затем садятся на скамеечку, придают удилище наклон в  $45^{\circ}$  и делают им резкий рывок назад (как при подсечке), посылая леску за спину. При этом помнят, что выходить удилищем за пределы  $90^{\circ}$  нельзя, иначе не получится следующий заброс.

Теперь самое время оглянуться. Если леска упала на землю прямо — взмах был сделан достаточно энергично. Если получились извивы — рывок был слабоват, придется встать и вытянуть леску на земле, без этого не выйдет следующая операция. Закон таков — никакие извивы лески, а тем более кольца ни впереди, ни сзади рыболова недопустимы.

Далее таким же энергичным движением удилища леска посылается вперед.

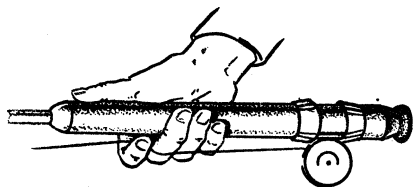
Когда характер взмахов будет усвоен, а леска всякий раз и впереди, и сзади будет ложиться прямо, приступают к отработке следующего элемента заброса.

Правда, иногда при всем старании удовлетворительных результатов не получается. Тогда причина может быть только одна — леска слишком легка: придется ее еще раз два покрыть олифой или сменить, как не подходящую для данного удилища.

Самый трудный и наиболее ответственный этап наших упражнений — определение момента, когда леску из положения сзади надо послать вперед.



Рис. 38. Какой держать «верх» при забросе

На настоящей рыбалке не дожидаются когда леска ляжет позади рыболова на землю или на воду. Это не нужно, а часто и неудобно; на берегу могут расти деревья, кустарник, высокая трава, а водоем может оказаться покрытым водорослями. Поэтому леса должна посылаться вперед в тот момент, когда она в воздухе вытянется в прямую линию позади рыболова и опустится чуть ниже горизонтальной линии Б-К, как показано на рис. 38.

Что и говорить, уловить эту долю секунды — непростая задача, ведь глазами за приманкой не уследишь. Но, оказывается, следить и не надо. Свойство нахлыстовой снасти таково, что конец лесы с приманкой летит вперед и назад одинаковое время. А происходит это из-за того, что сила взмахов удилицем вперед и назад одинакова, одинаковы и углы отклонения удилица вперед и назад, следовательно, и время полета лесы

туда и обратно одно и то же. Вот этим и пользуются, чтобы как раз в нужный момент послать леску вперед.

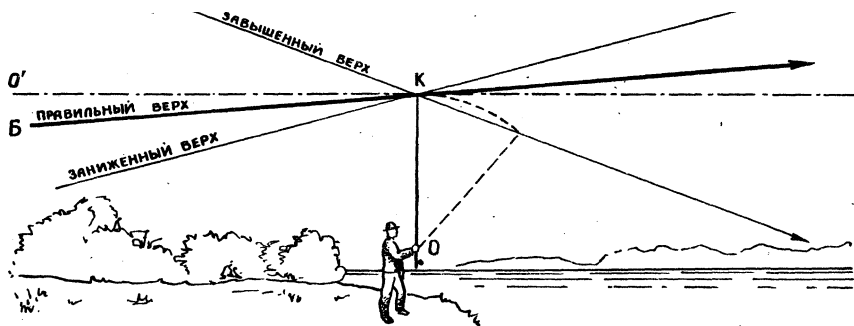
По первости время полета определяют счетом: посылая леску назад, считают «раз, два»; посылая вперед — «три, четыре». Это потом, когда прием будет отработан до автоматизма, рука рыболова «сама» станет управлять полетом лески туда и обратно. К тому же ей будет помогать пружинящий кончик удилица, который достаточно чуток, чтобы уловить и передать на руку рыболова момент выпрямления лески в положении «сзади». А пока, если вы ошиблись во времени и сделали взмах вперед раньше, чем нужно, это скажется немедленно, сзади послышится резкий щелчок, как от пастушьего кнута. Щелчки же эти — величайшее зло для нахлыстовой снасти. Не говоря уже о том, что во время щелчка на крючке не удержится ни одна естественная насадка, конец



лески после нескольких щелчков будет измочален. Если же леска послана вперед с запозданием, она изогнется перед падением сзади и также извивами ляжет впереди, что недопустимо.

После отработки забросов на небольшие дистанции лесу постепенно удлиняют, при этом, само собой разумеется, что время полета ее рабочей части соответственно увеличивается.

Во время лова для удлинения лесы при забросе пользуются оттяжкой. Делается это так. Держа удилице в правой руке, левой берут лесу между катушкой и первым пропускным кольцом и оттягивают ее в сторону (см. рис. 39), сматывая с катушки 60—70 см. После взмаха вперед, когда удилице уже сработает, лесу отпускают. Та часть лесы, которая находится в полете, своей энергией увлекает оттяжку. Эту операцию можно повторить несколько раз, постепенно увеличивая длину заброса. Некоторые рыболовы-виртуозы непрерывными взмахами удилица вперед и назад долго не



Рис. 40. Леса собрана в бухту

дают лесу садиться, увеличивая ее длину до необходимой.

Когда требуется лесу укоротить, ее собирают в бухту на руку, как показано на рис. 40, или, если место чистое, кладут на землю. При взмахе удилицем вперед часть бухты или всю ее отпускают. Хорошее удилице способно подобрать бухту из 5—6 петель. Оно как бы стреляет лесой.

Следующая забота рыболова — плавное и точное приведение «мушки» (в нашем случае — пока «приземление»). Это очень существенный элемент заброса, так как рыба часто берет «мушку» в момент ее соприкосновения с водой и важно создать иллюзию падения натурального насекомого. Для этого целиться приманкой нужно немного выше поверхности воды. А когда «мушка» будет находиться в 1—1,5 м от поверхности (тут играет роль вес лесы), задержать движение удилица. Но вот лесы вытянулась — надо еще опустить удилице и как бы положить «мушку» на воду. В момент приведения приманка образует на воде кру-

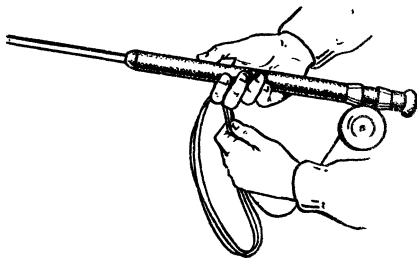

Рис. 39. Оттяжка лесы

жок. Сосредоточив на нем внимание, рыба не заметит падения поводка и лески.

На тренировках надо намечать себе точки заброса и стараться попадать в них. Прием можно считать хорошо освоенным, если с расстояния 12—15 метров вы три раза кряду попадете в развернутый носовой платок.

Немаловажный элемент заброса — управление приманкой. Положить ее аккуратно на воду еще не все, ведь живое насекомое после падения барахтается, старается куда-то плыть. Поэтому и приманка должна двигаться. Не зря замечено: приманка в движении — удача в ужении. Достигается это следующим приемом. После взмаха вперед — удилище встало под углом 45°, но леска еще летит. Надо быстро наклонить удилище до горизонтального положения. Приманка после этой манипуляции ляжет минимум на метр дальше. После этого надо постепенно поднимать кончик удилища, слегка покачивая и потряхивая его в вертикальной плоскости. Приманку следует вести до тех пор, пока удилище не займет положения для заброса. Если поклевки не было, надо снять «мушку» с воды и сделать новый заброс.

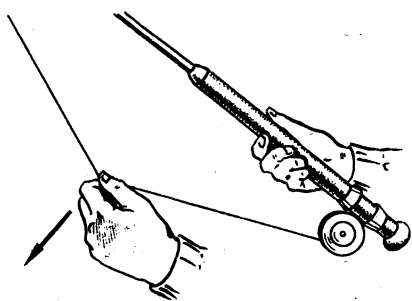
Поклевку определяют по леске или по толчкам удилища. Если рыба схватит «мушку», леска тут же дернется и ускорит свое скольжение по воде, а на удилище будут передаваться характерные толчки: не зевай с подсечкой. Но приманку не

всегда ведут по поверхности воды, т. е. ловят на «сухую» мушку. Иногда надо, чтобы приманка погрузилась в воду на полметра и более именно там клюет сегодня рыба. Такой прием называется ловлей на «мокрую» мушку. И в этом случае поклевки определяют как по толчкам удилища, так и по естественному «поведению» лески. Для нового заброса «мокрую» мушку обязательно предварительно выводят на поверхность воды.

### *Узелок — впрок*

#### **ПОПЛАВОК-ОГРАНИЧИТЕЛЬ**

Чтобы «мокрая мушка» сильно не углублялась, на леске в 20—25 см от крючка можно поставить легкий поплавок. Делают его так. Из пустотелой части большого гусиного пера вырезают недлинную трубочку и надевают ее на поводок. Оставшимся обрезком пера леску зажимают (стопорят), а излишки пера удаляют.

Поклевка в таком случае определяется по резкому скольжению поплавка в сторону или изменению скорости его движения.

Таким образом, мы познакомились со всеми элементами основного способа заброса. Нелишне напомнить, что все они делаются слитно, без остановок, как одно плавное, но разностороннее и разностороннее движение. Остается лишь упомянуть еще о двух деталях.



Рис. 41. Основной прием заброса приманки нахлыстом (взмах назад)

Первое. Вы, вероятно, заметили, что во время тренировок летящая леса иногда ударялась об удилище и падала на землю петлями. Происходило это потому, что вы действовали удилищем в строго вертикальной плоскости. Чтобы подобного не случилось на настоящей рыбалке, надо делать взмах удилищем не прямо, а слегка отклоняя

его от вертикали вправо.

И второе. Лесу, лежащую на земле (на воде) извивами, можно поднять в воздух сильными и частыми взмахами удилища, вперед и назад ИЛИ вправо-влево, как это проделывают физкультурники с гимнастической лентой на палочке.

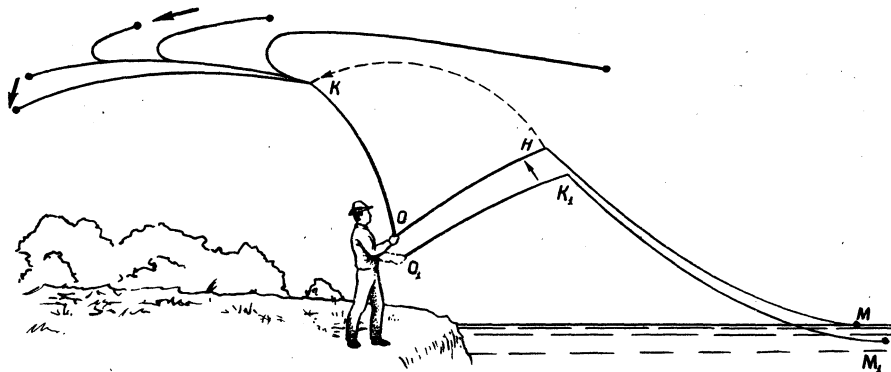
После всего изложенного у читателя, вероятно, возникают



Рис. 42. Основной прием заброса приманки нахлыстом (взмах вперед)

вопросы: а когда же можно выходить на водоем и где человеку, вооруженному нахлыстом следует искать рыбу?

Начинать практическую ловлю нахлыстом можно тогда, когда удильщик научится свободно забрасывать леску в 2 раза более длинную, чем удилище, с точностью в пределах 1 м от цели и так, чтобы «мушка» падала на землю раньше лесы. Дальнейшее совершенствование лучше проводить на водоеме.

А вот искать рыбу надо в ямах ниже перекатов, порогов, плотин, запруд; около нависших над водой деревьев; у крутых берегов, поросших кустарником и высокой травой, к которым подходит срежень реки, то есть — в тех местах, где рыба держится у поверхности воды, подбирая падающих в воду насекомых.

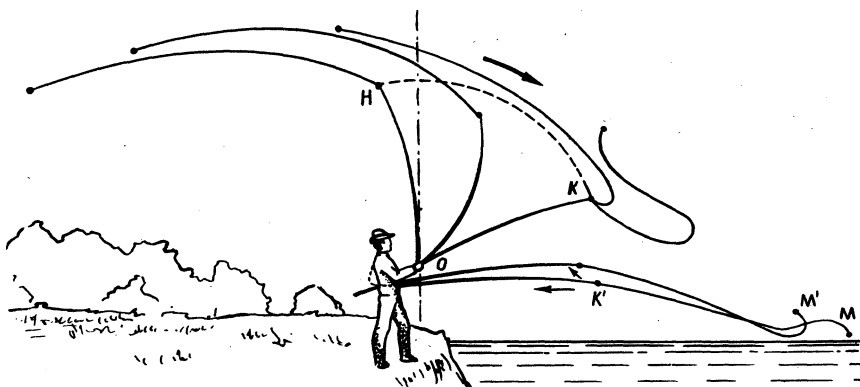
При ловле нахлыстом рыба

после подсечки ведет себя так же, как и при ловле в проводку или поплавочной удочкой. Но вот вываживание ее нахлыстовым удилищем (оно ведь очень гибкое) имеет некоторые особенности. Крупную рыбу (1,5—2 кг) вываживают после полного ее утомления. Причем во время борьбы с добычей наклон удилища к поверхности воды не должен превышать 45—50°, иначе может произойти излом. Пропускные кольца следует отклонить право под углом 30—40° так, чтобы леса не терлась о стембель изогнутого удилища. Когда рыба утомится и начнет всплывать боком, удилище поднимают и берут добычу багром или сачком на длинной ручке. При этом внимательно следят за поведением рыбы: малейшие ее рывки — сигнал к тому, чтобы немедленно отпустить леску с катушки.

## «КОРАБЛИК» (ВОДЯНОЙ ЗМЕЙ)

В рыболовной литературе эту старинную снасть иногда называют «полунахлыстом». Думается, тут есть некоторая натяжка: не та леска, не то удилище и совсем иная техника лова. Правда, есть и что роднит змея с нахлыстом: это ловля рыбы в верхних слоях воды и возможность использовать в качестве приманок различные нахлыстовые «мушки».

Суть действия змея заключается в том, что рыболов, стоя на месте, идя по берегу реки

против течения или двигаясь на лодке по озеру, может с его помощью (как на кораблике) доставить насадку на стрежень реки, к ее противоположному берегу или заставить приманку плавать далеко от лодки. А это во многих случаях — единственный шанс иметь хорошую добычу.

Как правило, водяных змеев рыболовы делают сами. Однако прежде чем приступить к сооружению снасти, давайте вспомним детскую забаву — воздуш-



Рис. 43. Наиболее распространенная конструкция водяного змея

ный змей. Благодаря чему он юднимается «к самому небу»? Только благодаря тому, что путцы — три или четыре отрезка толстых ниток, привязанных к его углам, — в середине соединены так, что ветер или воздушная волна образующаяся во время бега пускающего, толкают змея под углом к поверхности земли и он взвивается вверх.

Этот же принцип движения заложен и в конструкцию водяного змея. Отправить в путь змея-кораблика — значит поставить то под нужным углом к текущей водяной струе. Обычно этот угол составляет 25—30°. Но тут многое зависит от силы течения и желания рыболова. Если он хочет, чтобы змей побыстрее добрался до цели, плоскость снасти по отношению к струе воды должна быть установлена под большим углом. Если нужно, чтобы приманка медленно плыла против течения, — угол сна-

сти уменьшают. Для этого меняют (увеличивают) длину хвостовой путцы.

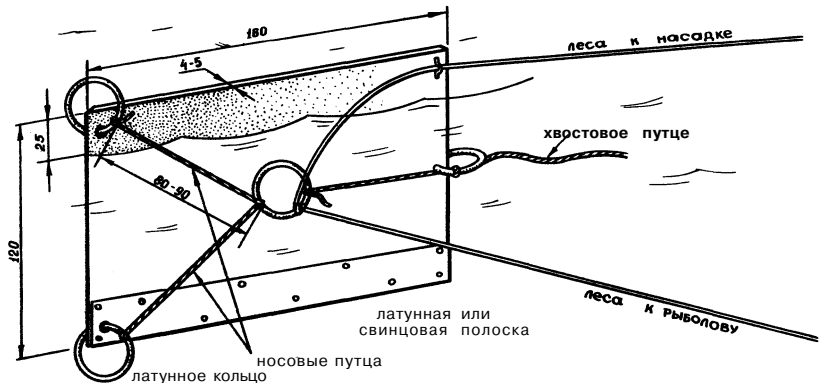
Существует несколько вариантов оснащения змея. Рассмотрим два из них. Наибольшее распространение получил змей, когда приманка размещается на отдельных поводках, подвешенных к концу лески, пропущенной через специальную скобу на корпусе змея. То есть во время лова приманка идет вслед за змеем. Общий вид этой конструкции змея показан на рис. 43.

Устроена такая снасть следующим образом. Основу ее составляет прямоугольная доска из легкого дерева, размерами 160X120X5 мм. К одной из ее продолговатых сторон (нижней) тем или иным способом прикрепляется свинцовая полоса. Она нужна для того, чтобы, во-первых, удерживать змей на воде в вертикальном положении, а,

во-вторых, утопить его не менее, чем на три четверти высоты. Это улучшает «мореходные» качества кораблика, его маневренность и управляемость.

Оба вертикальных края доски заостряют, и всю ее, особенно торцы, тщательно олифят, а затем покрывают неяркой (чтобы не пугала рыбу) масляной краской.

В верхнем и нижнем углах переднего края и в середине заднего проделывают отверстия, в них вставляют небольшие кольца из нетолстой латунной проволоки и тщательно пропаивают соединения этих колец. В верхнем заднем углу доски устраивают проволочный зажим для пропуска рабочего конца лески с поводками.

Далее берутся три отрезка толстой лески длиной 80—90 мм и каждый наглухо подвязывается к одному из латунных колец. Чтобы эти отрезки образовали путцы змея, их надо свести к центру и как-то соединить. И тут нам понадобится заводное кольцо. Рыбацкие заводные кольца продаются в спортивных магазинах. Кто с ними незнаком, пусть взглянет на связку своих квартирных ключей. Да, да, заводное — точь в точь такое же, как кольцо для ключей, но только значительно меньших размеров: это два-два с половиной витка плотной стальной пружины.

Так вот, два левых отрезка лески одинаковой длины (не более 90 мм каждый) привязываются к заводному кольцу на-

глухо и образуют передние путцы. Кстати, для удобства монтажа их можно сделать из одного 200-миллиметрового отрезка лески. Но тогда леску надо будет сложить пополам, продеть в заводное кольцо, захлестнуть на нем глухой петлей, а концы (одинаковой длины) привязать к латунным кольцам левого края.

Иначе крепится заднее путце. Собственно из-за него и ставится на змей именно заводное (пружинящее) кольцо. Леска, идущая с латунного заднего кольца к заводному кольцу не привязывается, а лишь вставляется между витками пружины. Такое крепление преследует две цели. Первое: свободно укорачивая или удлиняя заднее путце, меняют угол движения змея. И второе: при подсечке это путце выскакивает из заводного кольца, и змей, развернувшись торцом к берегу, легко идет к рыболову.

А управление змеем, подсечка и вываживание добычи производятся леской диаметром 0,35—0,40 мм, намотанной на катушку с тормозом. Ее длина должна быть не менее 50 м. Катушку ставят на не длинное (до трех метров), но жесткое удилище с кольцами. Крепится эта леска петлей взхлест (глухо) к тому же заводному кольцу, что и путца, но не концом своим, а отступя от него 2—2,5 м. Этот оставшийся свободным конец лески заводят за проволочный зажим змея и оснащают двумя-тремя поводками с приманкой. Причем поводки делают разной длины

(до 60 см) и ставят так, чтобы крючки с приманкой не доставали друг до друга. Последний крючок с приманкой можно привязать к самому концу основной лески.

Техника лова такова. Змей ставят на воду, задним путцем регулируют угол его движения и с катушки начинают постепенно стравливать леску. Под воздействием водяной струи, если ловля ведется на течении, змей удаляется от берега и утаскивает за собой крючки с приманкой в облюбованное место. Поклевка определяется и по поведению самого змея (он начинает подрагивать и нырять), и по толчкам на удилище. Подсечка должна быть широкой и резкой, ведь надо преодолеть хоть и небольшой, но ощутимый провис длинной лески, а главное — преодолеть сопротивление заднего путца, зажатого в заводном кольце. После подсечки развернувшийся змей легко идет к берегу.

Все описанное относится к процессу ужения, если вода течет слева направо. Если ловля предстоит на течении справа, то заводное кольцо со всеми путцами и основной леской переносятся на противоположную сторону змея, и конец лески с поводками заводится за другой такой же зажим, устроенный на противоположной стороне.

На водоеме без течения (пруд, озеро, водохранилище) рыболов заставляет плыть кораблик, двигаясь по берегу, а если удят с лодки — движением лодки. Некоторые опытные «змеевики»

умеют так отрегулировать снасть, что, пlying на лодке, заставляют змея двигаться параллельным с лодкой курсом на большом удалении от себя. А это — одно из условий успеха, особенно когда на поверхности воды нет волн или ряби.

Насадки могут быть всякие: животные, растительные и искусственные.

Другой, менее распространенный вариант оснастки змея, мне представляется более спортивным и не таким хлопотным, как первый. Думается, он незаслуженно обойден вниманием рыболовов-любителей.

Особенность его состоит в том, что роль заднего путца (в этом варианте его лучше бы называть передним) выполняет основная леска. Операция эта осуществляется следующим образом. Рабочий конец основной лески наглухо привязывается к латунному кольцу, расположенному в середине заднего торца змея (на месте путца). Затем в 9—10 см от места подвязки (это зависит от того, под каким углом должен двигаться змей), складывается пополам и местом изгиба вставляется в разъем пружин заводного кольца. Все, снасть готова к работе! Ей не требуется никаких дополнительных зажимов. Поводки с крючками и приманкой (оптимально не более 5 шт.) привязываются к основной леске перед змеем. Первый желателен в 1,5—2 м от него.

Процесс лова этой снастью ничем не отличается от первого



Рис 44. Общий вид водяного змея после посечки (второй вариант оснастки)

варианта. Но... здесь есть возможность, приподнимая и опускавая леску, играть приманками, а «мушку» на коротком поводке вообще можно вытащить из воды. На руку рыболова через удилище четче передается поклевка. Крючки с приманкой идут не вслед за змеем, который настораживает рыбу, а параллельно ему.

После подсечки петелька лески, зажатая в заводном кольце, выскакивает, змей становится в одну линию с леской и без сопротивления идет к берегу.

У всех водяных змеев есть один существенный недостаток; они иногда «падают» (ложатся на воду плашмя), особенно на сильном течении. Воюя с этим недостатком, умельцы изобрели

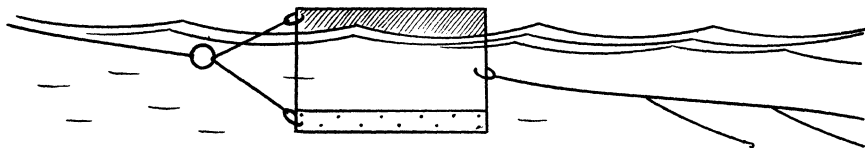
несколько типов «катамаранов», когда на специальных крючках параллельно доске змея и на некотором расстоянии от нее крепятся небольшие плавающие брусочки.

Однако этот недостаток не заслоняет множества достоинств снасти. Не тяжелая ноша — тонкая досочка. А как она в иных обстоятельствах может выручить и поплавочника, и проводочника, и нахлыстовика. Думается, и в нашей зоне водяной змей привлечет к себе внимание и пионеров и пенсионеров. Особенно последних. Не каждому из них по силам гребля на лодке, не каждый в состоянии виртуозно действовать нахлыстом. А змей... Впрочем, попробуйте сами, тогда скорее убедитесь в истине сказанного.

## ДОНКИ

Если всех рыболовов-любителей разделить на группы по интересам, то самой большой окажется группа дончников. И не только потому, что техника лова данными удочками не отличается особой сложностью, как, например, нахлыст. А, главным образом, потому, что донками можно удить практически везде: в закоряженном яру и на чистой песчаной отмели; в стоячем пруду и быстротекущей речке; в глубоких ямах водохранилищ и около их заросших водорослями берегов; в струях, «прозрачных, как слеза», и в замутненной после дождя воде. Удить с берега, с лодки, с плотов, с дамб,



причалов, запруд и т. д. К тому же «идут» на донку почти все рыбы нашей зоны: и те, что никогда не поднимаются к поверхности воды, и те, что большую часть своей жизни проводят в верхних слоях водоемов. Есть у них и еще одно преимущество, которое в свое время отмечал выдающийся исследователь природы С. Т. Аксаков: донками ловят «по большей части самую крупную рыбу».

В конструктивном отношении нет ни одной любительской рыболовной снасти, которая была бы так разнообразна, как донка. И это понятно — слишком разными бывают условия лова, а они требуют соответствующего оснащения.

Собственно, название «донка» теперь осталось лишь за простейшей или как ее нередко именуют «классической» снастью, предназначенной для ловли мирных и хищных рыб со дна. Ее разновидности настолько конструктивно преобразились, что получили собственные имена. Здесь будут рассмотрены наиболее распространенные в нашем регионе донные снасти: донка простейшая (классическая), закидушка, «карусель», подпуск, кольцовка, «резинка», «автомат», перемет.

## **ДОНКА ПРОСТЕЙШАЯ (КЛАССИЧЕСКАЯ)**

Если на поплавочной удочке вдвое увеличить длину лески, передвинуть поплавок к самой вершинке удилища и утяжелить груз,— эта снасть станет прообразом простейшей донки. Так, кстати, и делают многие поплавочники, когда после паводка или дождя приходится удить в замутненной воде, или на очень сильном течении. Однако простейшей донке не требуется такого длинного удилища: оно не участвует ни в забросе, ни в подсечке, ни в вываживании добычи. Все эти операции выполняются исключительно руками рыбака. Да и поплавок, висящий над водой, не самый лучший «сторож» поклевки.

Простейшая донка состоит из короткого (до 1 м) удильника,

оснащенного катушкой или мотовильцем, запаса лески в 35—50 м, грузила и поводков с крючками.

Удильник обычно делают из нетолстого древесного (чаще можжевелового) хлыстика. Комлевый конец его заостряют, чтобы было легче воткнуть в грунт, а на вершинке устраивают петельку для крепления лески в рабочем состоянии. Эту петельку делают точь-в-точь так же, как на поплавочной удочке: согнутый пополам отрезок лески диаметром 0,35—0,5 мм приматывается нитками к удильнику ниже среза вершинки на 1,5—2 см и обмотку пропитывают водостойким клеем. Если удильник снабжен катушкой, то на его вершинку целесообразнее



Рис. 45. Общий вид простейших донок

установить пропускное кольцо-тюльпан. Многие любители непритязательных снастей хранят леску донки на мотовильце из фанеры или пенопласта (на рыбалку ездят «налегке», с портфелем), а удильник делают на берегу из ветки растущего здесь же ивового куста. Чтобы закрепить леску в рабочем состоянии, ее вставляют в небольшую щель; проделанную ножом в верхинке прутка. Поощрять такую самодеятельность вряд ли стоит: ведь куст будет покалечен напрасно — после рыбалки срезанный прутик, как правило, оказыва-

ется выброшенным за ненадобностью.

Порядочнее поступают те, кто удильники для донки изготавливают из различных подсобных материалов — из металлических трубок, стальных прутков и пластинок, из винипласта и т. п. Оснащенные различными сигнализаторами, они надежно несут свою службу.

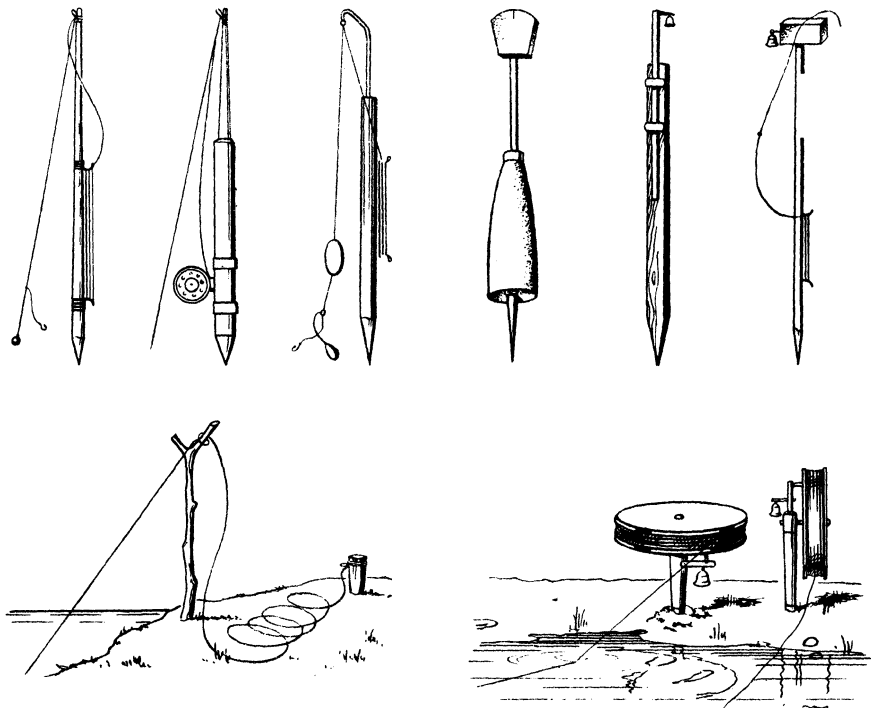
Многие рыболовы все чаще и чаще используют для донной охоты короткие (до 2 м) удильники фабричного изготовления из бамбука, стеклопластика и углепластика, снабженные ка-

тушками и пропускными кольцами.

Но если удильники поражают воображение своим разнообразием, то этого нельзя сказать о лесках. Поскольку с донной удочкой приходится охотиться в самых разных условиях, главное требование к леске — ее универсальность. Во-первых, чтобы она могла выдержать борьбу с крупной добычей, а, во-вторых, не сильно бы огрубляла снасть. Самыми подходящими для донок считаются силовые лески диаметром 0,35—0,50 мм.

Следующей важнейшей частью донки является грузило. Тут тоже фантазий, хоть отбавляй. Но при выборе формы, веса груза и способа его крепления на лесе надо руководствоваться соображениями целесообразности. Скажем, если прибрежный участок дна пологий, то вряд ли будет удобно здесь пользоваться легким грузом: далеко его не забросишь, а близко рыбы нет. Наоборот, на озере, пруду или речке со слабым течением не нужен очень тяжелый груз. Если в водоеме дно илистое или каменистое, — практичнее «окатыш» — груз округлой формы. На сильном течении с песчаным дном лучше будет «лежать» плоский груз.

Основным материалом для изготовления донных грузил служит свинец или его соединения. Основным, но не единственным. Некоторые умельцы ухитряются использовать в качестве грузил... глину, жмых, стальные спираль-

ные пружины и даже банки из-под консервов. Причем, используют с большим успехом. На исканиях новаторов мы остановимся чуть позже, а пока ответим на вопрос: как крепятся грузила донок к леске?

Широко распространены три способа крепления. Первый и самый практичный — когда грузило подвязывается к концу рабочей части лески, а 1—2 поводка длиной 15—25 см размещаются выше его. Второй — когда груз имеет продольное сквозное отверстие и скользит выше поводков по пропущенной в это отверстие леске. Карабин, с помощью которого поводки соединяются с основной леской, одновременно служит ограничителем для движения скользящего грузила вниз. Этот способ крепления также имеет много приверженцев. Бытует мнение, что рыбе, захватившей насадку, в этом случае не надо преодолевать сопротивления грузила, и поклевка сразу передается на леску. Однако практика показывает, что так бывает далеко не всегда. Например, на течении леска делает дугу и почти полностью гасит рывки рыбы, схватившей насадку. Наконец, третий способ — когда груз на отдельном подлеске длиной 40—50 см размещается между поводками, привязанными к основной леске как выше места крепления груза, так и ниже его. Поводки при этом располагаются на таком расстоянии друг от друга, чтобы исключить зацепы крючков.



Рис. 46. Грузила-прикормочницы:  
 а — из стальной витой пружины,  
 б — из жести

Вопрос ОТОМ, какой из трех перечисленных способов крепления грузил более «уловист», — не имеет однозначного ответа. По-видимому, хорош тот способ, к которому привык рыболов. А вот действительно существенное влияние на «уловистость» оказывают грузила, сделанные «нетрадиционным способом». Что же это за грузила?

Прикормка, как известно, значительно увеличивает шансы на удачу. Вот это обстоятельство и взяли на вооружение новаторы. Существует несколько конструкций грузил-прикормочниц (см. рис. 46). Например, на тонкую металлическую трубочку (типа стержня шариковой ручки) длиной 5—7 см надевается двухконусная стальная пружина (диаметр ее среднего самого широкого кольца не более 3-х см) и своими малыми конечными кольцами припаивается к концам трубочки. Леска пропускается через трубочку. К концу лески на вертлюжке подвязывается поводок с крючком. Вертлюжок (карабин) ограничивает

сползание прикормочницы к крючку. Перед началом лова внутрь пружины втирают густую массу корма (кашу), которая, кстати, держится там довольно долго. Из заброшенного в воду такого грузила течением вымывает крошки, которые образуют «дорожку» и привлекают рыбу.

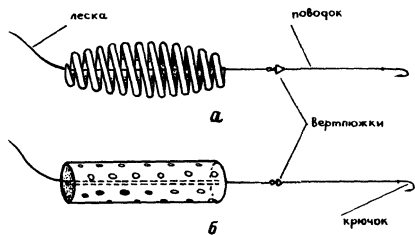
Цилиндрическую прикормочницу такого же принципа делают из жести, а проще сказать, — из подходящих консервных банок. Она состоит из двух половинок, плотно входящих одна в другую. В них просверлены отверстия, через которые корм поступает в воду. При закладке корма половинки разнимают (как ученический пенал).

Еще более оригинальны грузила-прикормочницы из «нетрадиционных» материалов. Вот как коломенские рыбаки делают так называемую «бомбошку». К основной леске донной удочки на одном карабине привязывают два одинаковых поводка длиной 40—50 см. На берегу из вязкой глины лепят шар величиной с теннисный мяч. На полиэтиленовой пленке рассыпают «Геркулес» и катают по ним шар до тех пор, пока он весь не будет плотно облеплен этими хлопьями. Затем по бокам шара делают два неглубоких надреза и в них залепляют по поводку. Причем



Рис. 47. «Бомбошка»

залепают так, чтобы из шара торчали лишь очень короткие кусочки поводков с крючками (см. рис. 47). Грузило готово! Теперь его, как обыкновенный камень, забрасывают в нужное место. Привлеченная кормом рыба подходит к снасти, общипывает лепестки «Геркулеса», а вместе с ними захватывает и насадку.

Тамбовские рыболовы при ужении на прудах сазана и карпа используют для изготовления грузила-кормушки... подсолнечный жмых. В кусок нежесткого жмыха размером 4X4X2 см втыкают 2—3 крючка и забрасывают этот кусок в воду. Размокающий жмых привлекает рыбу. Она подходит и начинает обсасывать раскисшую поверхность куска. Вот тут-то вместе с кормом к ней в рот и заскакивает крючок.

Теперь — о поводках и крючках. На донные удочки, как правило, ставятся поводки в полтора-два раза тоньше основной лески. Длина их колеблется от 10 до 50 см. Тенденция такая — чем короче поводок, тем лучше, он меньше путается. Споры идут лишь о количестве поводков на одной удочке. Одни считают: больше поводков — больше шансов у рыбы встретиться с насадкой. Другие резонно замечают, что у рыбы больше шансов встретиться с насадкой, которая лежит в воде, а не на берегу. А с множеством поводков снасть как раз больше находится на берегу: один крючок управляешь — остальные ждут

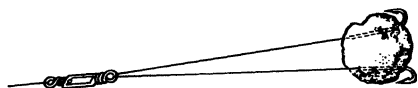
своей очереди. К тому же и Провила любительского лова рыбы запрещают на одного удильщика иметь более 10 крючков. Практика показала: чем меньше крючков — тем активнее донка. Стало быть, лучше иметь две донки с двумя-тремя крючками, чем одну на 7—10 крючков. Кроме того «лохматая» снасть — это неизбежные зацепы за траву на берегу, это «бороды» из поводков при забросах, это опасность получить травму при вываживании рыбы. Вывод напрашивается сам собой — надо стремиться сделать снасть более спортивной.

В числе первоочередных работ доновичка — подвязка поводков к основной леске. Эту операцию осуществляют несколькими способами. Некоторые рыболовы, особенно начинающие, не мудрствуя лукаво, делают на леске узел, а перед тем, как его затянуть, вставляют в него верхний кончик поводка с крючком, в свою очередь делают узел на просунутом кончике поводка, а затем оба узла затягивают. Просто, быстро, но.., во-первых, ненадежно: узлы — враги прочности, да и крупную рыбу небольшой узелок на поводке может не удержать, выскользнет, а, во-вторых, случись обрыв поводка, — надо вязать на леске новый узел (старый уже не распустить), а это на раскинутой снасти не так-то Просто, придется ее хотя бы частично сматывать.

Меньше хлопот — со «скользящими» поводками. На основ-



Рис. 48. Способы крепления поводков на донной удочке:  
*а* — двумя узлами; *б* — скользящим узлом; *в* — накидной петлей; *г* — с помощью карабина; *д* — методом «ожерелье»

ной леске делают несколько двойных (по числу предполагаемого количества поводков), а то и тройных крупных узлов. Выше каждого из них самозатягивающейся петлей или простым узлом крепят поводок и сдвигают его вниз к узлу лески. При этом варианте потерю поводка легко восполнить, подвязав на его место новый. А вот возможности противостоять броску клюнувшей рыбы вперед у удильщика не будет: увлекая за собой скользящий вверх по леске поводок, она не ощутит должного сопротивления и, наверняка, выплюнет насадку. Подсечь же рыбу во время этого маневра будет просто нечем: до ближайшего верхнего узла поводок будет идти свободно.

Более надежным следует признать способ, когда на основной леске делаются не узлы, а петельки и уже к ним (петля в петлю) крепятся поводки. Такое крепление позволяет в зависимости от условий лова быстро сменить любой поводок. Но...

от этих петелек снасть «лохматится» и больше настораживает рыбу.

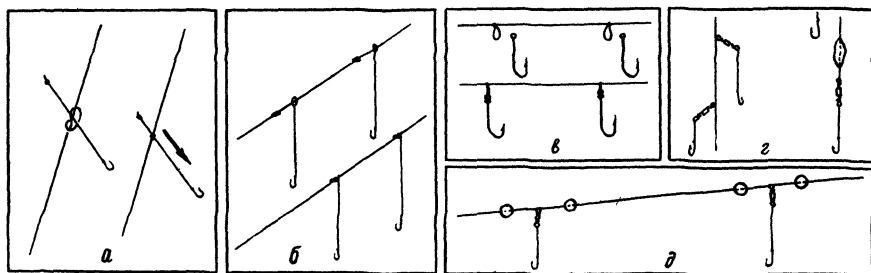
Правда, считаться с этим надо лишь постольку-поскольку. Совершенно незаметных для рыбы снастей нет. А малая надежность часто огорчает больше (особенно, когда уходит крупная добыча), чем бесклевье. Поэтому при оборудовании снасти следует придерживаться золотой середины: делать ее по возможности менее заметной, но не в ущерб надежности.

Этим требованиям в достаточной степени отвечают способы крепления поводков с помощью вертлюжков-карабинов. Их два. Первый — когда карабин соединен с леской глухим узлом (он торчит сбоку лески перпендикулярно), а к его свободному колечку накидной петлей подвязывается недлинный поводок. И второй — когда на основную леску насаживают маленькие бусинки, а между ними размещают карабины-вертлюжки. Получается своеобразное «ожерелье». Делается оно так.

Берется небольшая бусинка и надвигается на леску до того места, где должен быть прикреплен поводок. Затем свободный конец лески пропускается через бусинку еще два раза (чтобы не ползала). После этой процедуры на леску (одним колечком) надевается вертлюжок, а вслед за ним — вторая бусинка. Через нее также пропускается леска два раза. Расстояние от одной бусинки до другой не должно превышать 1 см. В этом пространстве, и будет «бегать» вертлюжок с привязанным к нему поводком. Такое крепление имеет еще и то преимущество, что поводок может свободно ходить вокруг лески, не закручиваясь на ней.

К крючкам для донок особых требований не предъявляется. Используют такие же, как для поплавочной удочки. Хотя размер их должен быть несколько большим. Самыми ходовыми считаются крючки № 6—8,5. Желательно, конечно, чтобы у них было подлиннее цевье, тем более, если насаживать предстоит навозных или земляных червей. Но если их нет — не беда. Зато к состоянию жала надо быть предельно внимательным. Известно, что длинной леской хорошей подсечки не сделать — она амортизирует, и тупой крючок поэтому не вопьется в рот рыбе. Отсюда вывод — жало крючка должно быть исключительно острым. Опытные рыболовы перед каждой насадкой приманки проверяют остроту жала: перпенди-

кулярно поставленное на ноготь большого пальца руки оно не должно скользить. В противном случае его следует немедленно заточить. Хорошие крючки для донок делают в селе Безводном Кстовского района. Их так и называют «безводнинские».

Серьезные неприятности рыболову доставляют поводки с крючками (особенно, если их много), когда надо снасть из походного состояния привести в рабочее и наоборот: крючки донок обладают способностью на мотовильце так зацепиться за леску или друг за друга, что уходит довольно много времени (а на берегу оно — «драгоценное») на их разъединение. А если удочка оснащена катушкой и пропускными кольцами, то с крючками — вообще морока.

Однако пытливые люди и тут нашли выход из положения. На основную леску рядом с каждым поводком надевается колечко, вырезанное из ниппельной велосипедной резины. Под это колечко протаскивается поводок с крючком. Затем колечко сдвигают на нужное место и зацепляют за него крючок. Теперь леска донок без помех наматывается на мотовильце или катушку и сматывается с них.

Еще более надежно держатся крючки в «нейтральном» положении, когда стопорные колечки изготавливаются из кусочков мягкой, но плотной резины. Отверстия для пропуска лески и поводков в них протыкаются шилом. Такие колечки протаски-



Рис. 49. «Нейтрализация крючков с помощью резиновых колец»

ваются по леске с некоторым усилием.

Используются для «нейтрализации» крючков и трубочки из хлорвинила (отрезки изоляции проводов), но их «коэффициент полезного действия» ниже резиновых.

Последней (по счету — не по значению!) деталью донки является сторожок. Именно он оповещает удильщика о том, что рыба заинтересовалась насадкой. Конструктивное разнообразие сторожков также велико, как и удильников. Иногда они являются прямым продолжени-

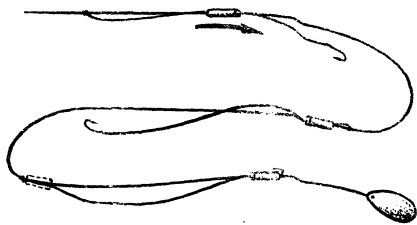

Рис. 50. Удобный сторожок

ем друг друга (см. рис. 50).

Показанную на этом рисунке снасть изобрел воронежский рыболов И. Сергеев. Расскажу о ней подробнее специально для тех, кто удильники вырезает из побегов молодых деревьев, растущих на берегу. Не надо этого делать! Куда практичнее и без ущерба для природы смастерить донку дома. Надо взять кусок тонкой доски, сбоку вырезать на ней мотовильце, нижний конец заострить, а в верхнем тонким сверлышком или раскаленным гвоздем сделать глубокое (5—7 см) отверстие — гнездо для сторожка. Сам сторожок изготовляется из упругой стальной проволоки (велосипедной спицы). На его верхнем конце крепится колокольчик. А в середине делается изгиб для зажима лески. Такая снасть легка и удобна (можно носить в портфеле!): подставка надежно держится в грунте, а колокольчик чутко реагирует на малейшее прикосновение рыбы к насадке.

Надо сказать, что на донках колокольчик чаще других приспособлений используется в качестве сторожка. Это и понятно — двойное оповещение: зрительное и звуковое. Особенно он необходим при ужении ночью. И хотя умельцы наизобретали немало сторожей, которые в темное время подают световые сигналы, конкуренции с колокольчиком они пока не выдерживают.

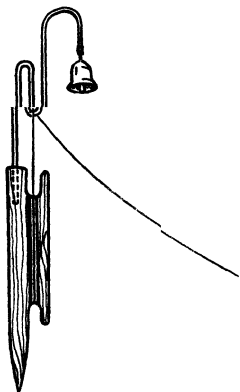
На донке, длину которой в процессе ужения не надо постоянно менять, колокольчик подвешивается в «глухую»: в 20—



30 см от вершинки удильника делают на леске петельку, продевают ее в ушко колокольчика и нетуго затягивают (см. рис. 51).

Если же удильник оснащен катушкой и во время лова приходится часто менять дальность забросов, «глухое» крепление сторожка не годится. Чтобы колокольчик не был помехой при подмотке лески, его подвешивают не к ней, а к отдельному поводку длиной 40—50 см, как показано на рис. 52. Второй конец этого поводка продевают в отверстие, проделанное шилом в одной из половинок деревянной бельевой прищепки, и завязывают узлом. Прищепку закрепляют на вершинке удильника, а колокольчик на поводке перебрасывают через рабочую часть основной лески. Такое приспособление позволяет во время подсечки сбросить колокольчик с основной лески, и она свободно может двигаться через пропускное кольцо.

Заслуживают внимания конструкции донков, у которых сторожок-колокольчик не имеет прямого контакта с основной леской, что обеспечивает рыбо-

лову большую свободу действия. Например, на «французской» снасти (см. рис. 45 «ж») колокольчик висит на пластинчатой пружинке, прикрепленной к ножке-удильнику. В действие он приводится следующим образом: когда рыба потянет леску, катушка, на которую она намотана, начинает вращаться, и укрепленный на катушке шпенек ударяет по пружинке с колокольчиком.

### *Узелок — впрок*

#### **СВОЙ ЗВЕНИТ ЛУЧШЕ**

Рыболовные колокольчики разных размеров продаются в спортивных магазинах, но свой звенит лучше. А делают его так. У латунной ружейной гильзы 16-го калибра отпиливают две трети корпуса. В оставшуюся чашечку подвешивают «язык». Это может быть крупная дробь, кусочек свинца или самая элементарная гайка. Крепится «язык» на тонкой проволочке, пропущенной в отверстие для пистона. Снаружи на этой проволочке завивают колечко для подвешивания сторожка на лесу.



Рис. 51. Сторожок простейшей донки

Астраханские любители ловят с каменистых берегов донками, удильники для которых сделаны из металлических прутков диаметром 4—6 мм. Нижний конец такого удильника заострен, чтобы легче было воткнуть его между камнями, а на верхний надет кусок жесткой резины размером 7X3X2 см. Сбоку в резину вставлен отрезок нетолстой про-

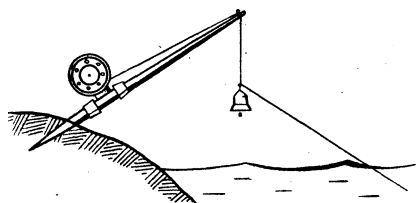

Рис. 52. Приспособление для сброса сторожка во время подсечки

волокни, к которой прикреплен колокольчик. Сверху в куске резины делается прорезь для защемления лески (см. рис. 45 «е»). Как только рыба потянет за леску, резина начинает вибрировать и приводит в действие колокольчик.

В качестве «сторожей» используются также стеариновые свечи, пластинки из свинца, подобранные на берегу... камушки.

Стеарин привлекает внимание потому, что хорошо виден в сумерках: свечу обычно подвешивают к основной леске на нитке.

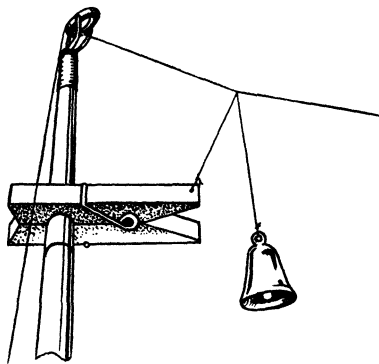
Согнутую пополам свинцовую пластинку навешивают на леску в 40—50 см от вершинки удилица. Своей тяжестью она делает на леске небольшой угол и при поклевке поднимается вверх или опускается вниз. Такие свинцовые сторожки (их называют «отвесом» в большом по-

чете у тех, кто удит на озерах в пойме Верхней Волги.

А камушки... камушками пользуются все те же, кто ездит на рыбалку налегке и не возит с собой удилищ. Закинув донку, такой рыболов водружает на вершинку срезанного здесь же удильника булыгу и ждет, когда она свалится, что означает была поклевка. Думается, спортивности в такой ловле — ни на йоту.

Конечно, даже самую совершенную донку не назовешь высокоактивной снастью. Это — не поплавочная удочка, а тем более — не проводочная или нахлыст, с которыми рыболов на-

## *Узелок — впрок*

### ПОДВЕСНЫЕ СИГНАЛИЗАТОРЫ

Сибирские и узбекские рыболовы на донки, оснащенные катушками и пропускными кольцами, ставят подвесные сигнализаторы. В одних случаях отвесом служит обычная катушка из-под ниток: она надевается на леску между первым (если считать от вершинки) и вторым пропускным кольцами и не чинит особых помех движению лески. В других случаях сигнализатор делается из отрезков трубки весом 15—20 г или медной (алюминиевой) проволоки в виде пружины. Трубка с помощью небольшого (15—20 см) поводка наглухо привязывается к тюльпану, а рабочий конец основной лески пропускается через нее. Такой сторожок всегда на месте и не мешает рыболову манипулировать снастью (рис. 53).



Рис. 53. Подвесной сигнализатор

ходится в непрерывном движении. Донка не требует такой «шустрости». Но если рыболов хорошо знает технику ужения и особенности своей снасти, он непременно получит наслаждение от ловли донкой.

Уже в тот момент, когда на берегу он начинает раскладывать леску для заброса, все мирские заботы покидают его голову. Внимание сосредотачивается только на работе со снастью. Леску и крючки надо уложить на земле так, чтобы они во время заброса не запутались и не зацепились за траву. Что произойдет в противном случае — нетрудно представить. Запутавшаяся леска не даст лечь насадке в намеченное место, а зацепившийся крючок вообще не позволит сделать заброса.

Если берег чист (песчаная отмель) и свободного пространства достаточно, подготовка снасти не доставляет особых трудностей: вытяни леску на длину заброса, положи ее вдоль берега и наживляй крючки приманкой. Но, к сожалению, такие берега, особенно на озерах, — явление нечастое. Обычно реки, озера да и пруды обрамлены

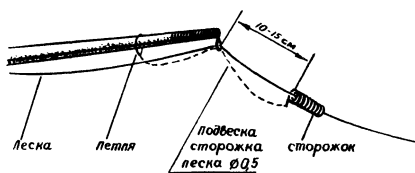
обильной растительностью. И в ней приходится искать «окно», чтобы расположиться с удочкой. Как не должен поступать доночник в этом случае?

Некоторые торопыги не утруждают себя тем, чтобы перебрать леску заново после смотки ее с мотовильца. И делают ошибку: ведь поначалу кольца лески ложатся к ногам рыболова в обратной последовательности тому, как они должны уходить с земли, т. е. кольцо, которому предназначено первым взлететь в воздух, оказывается в самом низу. И редко бывает так, чтобы оно без помех последовало за грузом.

Так вот, чтобы леска могла свободно вытянуться на всю длину заброса, ее складывают кольцами на расчищенное место, а лучше — на плащ (остерегаясь пуговиц), в такой последовательности, чтобы первое от мотовильца кольцо лежало в самом низу, а ближнее к грузилу — на самом верху. Тогда все кольца, одно за другим, свободно улетят по назначению.

Улетят... Но прежде надо грузило послать в этот полет. Есть несколько способов заброса донки. Рассмотрим наипростейший. Итак, удильник с мотовильцем крепко воткнут в землю, леска уложена, крючки наживлены. Тремя пальцами правой руки (большой, указательный и средний) берут леску чуть выше поводка, поднимают груз и раскачивают его взад-вперед. Если поводков несколько, их поднимают в воздух левой рукой.



Рис. 54. Заброс донки

Когда после нескольких качаний груз займет крайнее заднее положение, сильным рывком его посылают вперед и вверх.

При таком варианте заброса надо сматывать с мотовильца столько лески, чтобы часть ее оставалась на берегу после того, как груз коснется поверхности воды. Если лески будет меньше расчетной длины, груз может или вырвать из земли удильник и унести в воду плохо закрепленную снасть, или, вытянув всю леску, изменить направление полета на обратное (словно мяч, стукнувшийся о стену), и тогда не исключено попадание в самого рыболова.

После того, как груз ляжет на дно — это будет сразу видно по провису лески, — излишки лески выбирают до слабого натяга и вешают на нее груз. Дальше остается ждать «колокольного звона».

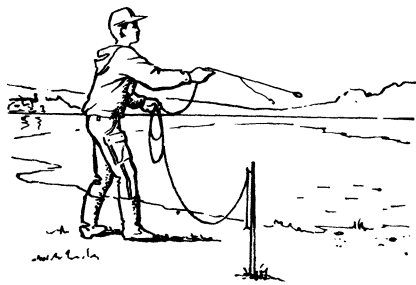
Некоторые рыболовы забрасывают груз рыбой. Берут метровой длины деревянную рейку, на одном ее конце делают углубление, кладут в это углубление груз и, широко размахнувшись,

посылают его в намеченное место. Праща, конечно, облегчает заброс, но, думается, не настолько, чтобы стоило из-за этого возить в чехле лишнее «полено».

Следует предостеречь начинающих и от такого варианта, когда груз перед забросом вращают в вертикальной плоскости. Даже опытный удильщик не всегда может уловить тот краткий миг, когда надо выпустить из руки леску. Чаще всего после вращения груз оказывается не в воде, а в кустах на берегу.

Нельзя также забрасывать, положив грузило и поводок с крючком на ладонь. В лучшем случае грузило улетит недалеко. В худшем — крючок вонзится в руку.

В последнее время многие любители оснащают донки удильщиками с катушками и пропускными кольцами. Это позволяет и дальше, и точнее забросить насадку, быть меньше зависимым от условий лова. На катушку можно быстрее и аккуратнее смотать леску при поклевке. Длинным удищем легче вываживать крупную добычу. Как видим, преимуществ у новой снасти немало. Однако ряды приверженцев старой донки от этого



Рис. 55. Лопатка для заброса донки

не сокращаются. Хотя процесс ее усовершенствования идет довольно интенсивно. Например, чтобы при забросе донки полностью исключить контакт лески с прибрежной травой, умельцы изобрели приспособление, назвав его «лопаткой» (схема показана на рис. 55). Делают «лопатку» из дерева, винипласта или эбонита. Леску на нее наматывают от плечиков примерно до середины корпуса, где начинается скос носовой части. Затем лопатку берут в левую руку, нацеливают ее на приглянувшееся место, а правой рукой как обычно, поднимают груз, раскачивают его и делают заброс. Леска при этом сходит с приспособления беспрепятственно и сходит ее ровно столько, сколько может утянуть груз.

По тому же принципу действуют приспособления, сконструированные из консервных банок, металлических цилиндриков, каркасики, согнутые из сталистой проволоки и т. п.

Но вот раздался долгожданный звонок колокольчика! Это значит — рыба сделала резкий рывок, и удильщик не должен зевать с подсечкой. Характер подсечки донной удочкой может быть различным. Если заброс сделан далеко и леска под воздействием течения образовала дугу, то надо подсекать широким взмахом, взявшись за леску ниже сторожка. Если заброс был близким и леска оставалась натянутой, — достаточно короткого движения кисти.

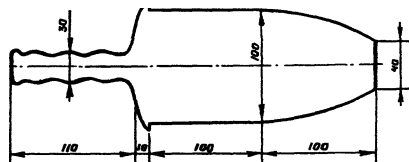
Однако такие резкие рывки,

когда всю заливается колокольчик, клюнувшая рыба делает далеко не всегда, а мелкая — никогда. Обычно вначале наблюдаются короткие толчки, колокольчик в это время слегка подрагивает. Затем, когда рыба возьмет насадку, следует или потяжка (сторожок поднимается вверх), или ослабление лесы (сторожок опускается). Подсекать надо во время потяжки. Порой приходится подсекать и тогда, когда небольшие толчки следуют быстро один за другим: это означает, что насадку взяла мелкая рыбешка.

Особое наслаждение доставляет вываживание добычи. Вываживание донной удочки требует от рыболова находчивости, умения хорошо ориентироваться в обстановке и способности мгновенно принимать решения: ведь рыбу приходится тянуть к берегу, перебирая леску руками. Достаточно на миг задержать в руке леску при резком рывке рыбы — и сход неминуем. Вот почему при вываживании надо леску лишь слегка придерживать, чтобы при малейшем увеличении сопротивления рыбы леска проскальзывала между пальцами. Основная задача удильщика — утомить рыбу. Пользуясь даже прочной леской, надо стремиться к тому, чтобы она как можно меньше натягивалась: ведь крючок часто зацепляет рыбу за кромку губы или пленку во рту. При чрезмерном усилии тянущего это нередко приводит к сходу добычи. Словом, надо иметь четкое представ-

ление о возникающих при вываживании силах.

Утомленную крупную рыбу вытаскивать из воды надо сачком, ни в коем случае ее нельзя поднимать на леске в воздух, так как в воздухе вес рыбы резко увеличивается, поэтому или поводок, или губа рыбы могут не выдержать и порваться.

Если ловят донкой с катушкой, то вываживают добычу так же, как это делают поплавочной удочкой: леску подматывают до тех пор, пока ее длина не станет примерно равной длине удилища. Затем поднимают

кончик удилища вверх, а под добычу подводят сачок. Бывает, что именно в этот момент недостаточно утомленная рыба делает резкий рывок и устремляется в глубину. Рыболов должен быть готов к тому, чтобы стравить несколько метров лески, а потом продолжить процесс вываживания.

Рукой вытаскивать крупную добычу из воды можно лишь в исключительных случаях. При этом рыбу надо брать сверху у головы, придавив большим и указательным пальцами ее жаберные крышки.

## ЗАКИДУШКА

Ближайшей «родственницей» простейшей (классической) донки является закидушка. Отличается от нее она лишь длиной лески да величиной грузила. В связи с тем, что закидушками ловят в основном на реках с течением и пологим дном — их оснащают длинными (до 100 м) лесками и тяжелыми (80—100 г) плоскими грузилами. Грузило подвязывается к основной леске на коротком (50—60 см) капроновом или хлопчатобумажном шнурке способом петля в петлю: шнур удобнее держать в руке и, стало быть, с его помощью легче делать дальние забросы.

Некоторые авторы пособий по рыболовству рекомендуют забрасывать закидушку под большим углом вверх по течению, мотивируя это тем, что течение

снесет леску, и насадка ляжет там, где наметил рыболов. С этим можно было бы согласиться, но при непременном условии, что на дне нет ни одной кочки и ни одного камушка, а это, как известно, бывает чрезвычайно редко. Значит, не исключено, что движимая течением леска заденет за препятствие, и крючки с насадкой окажутся совсем не там, где их хотел бы положить рыболов. Поэтому «спорить» с течением следует осмотрительно. При забросе его учитывать, конечно, надо, но надо также стараться, чтобы леска в рабочем состоянии не выписывала в воде крутую дугу, иначе никакой поклевки не увидишь. Лучше пусть леска сделает угол в сторону течения, но пойдет, по возможности, прямо к лежащему на дне грузилу.

Как и классическая донка, закидушка имеет крупный недостаток: после съема пойманной рыбы или смены насадки ее надо опять раскладывать на берегу и по новой забрасывать в воду. Согласитесь, что шумные шлепки по воде тяжелых свинчаток не способствуют подходу рыбы.

Вот почему популярная в прошлом на Волге снасть ныне все меньше и меньше берется на вооружение рыболовами. А в ряде мест она полностью вытеснена снастями новыми, куда более спортивными и добычливыми — «каруселью» и «резинкой».

## «КАРУСЕЛЬ»

Это типично береговая снасть. Ни катушки, ни удильника у нее нет. Весь запас лески «карусели» хранится на одном мотовильце. Но наматывается она на него не в одну нитку, как у всех удочек, а в две. Делается это вот для чего.

В рабочем состоянии «карусель» представляет собой треугольник, основание которого находится на берегу, а стороны под острым углом уходят в воду (см. рис. 56). И треугольник этот не простой, а вращающийся.

Вращение «карусели» осуществляется следующим образом. Прежде чем леску сделать сдвоенной и намотать на мотовильце, ее пропускают через кольцо прочного вертлюжка (чаще всего для этой цели используют карабины от собачьих поводков). С помощью защелки карабина к леске подвешивают тяжелый (до 200 г) груз. Этот груз вместе со сдвоенной леской закидывают в намеченное для ужения место. Леску затем расправляют и заводят за небольшие колышки, вбитые на

берегу в 10—15 метрах друг от друга: одну нитку лески — за левый, другую — за правый колышек. Излишки лески из воды выбирают так, чтобы сделаться небольшой натяг, и связывают узлом. После этой процедуры леска образует замкнутое кольцо, способное двигаться как вправо, так и влево.

Следующая операция — подвязка поводков с крючками.



Рис. 56. «Карусель» в рабочем состоянии

направо,— из воды выбирают правую сторону треугольника (левая в это время через кольцо карабина уходит в воду) и на расчетном месте крепят поводки. Если течение справа налево — поводки, наоборот, ставят на левую сторону.

Предусмотрительные рыболовы оснащают леску «карусели» крючками дома, упрятав их жала в резиновые колечки. Это значительно сокращает береговое время подготовки снасти к работе.

После того, как крючки будут наживлены насадкой, рыболов, подтягивая противоположную сторону треугольника, отправляет насадку в намеченное для ужения место и устанавливает на леске сторожок.

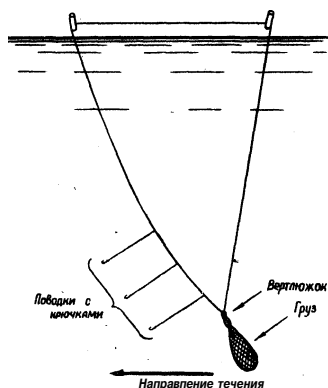
Поклевку на «карусели» видно значительно лучше, чем на закидушке, потому, что она передается по прямо натянутой леске. Подсечка и вываживание осуществляются так же, как при ловле закидушкой.

Перед закидными удочками у «карусели» есть три существенных преимущества. Во-первых; не надо всякий раз при смене насадки или после вываживания добычи делать новые забросы — шлепать по воде тя-

желым грузилом: после таких шлепков порой недолго, а то и совсем прекращается клев. Во-вторых, даже самая «нежная» насадка «каруселью» доставляется к месту обитания рыбы невредимой, так как крючки уходят в воду плавно и бесшумно. И, в-третьих, что особенно важно, «каруселью» можно ловить с прикормкой. В связи с тем, что крючки этой снасти постоянно «работают» в одном месте, выше их по течению на шнуре или толстой леске закидывают сетку с кашей, хлебом, отрубями, жмыхом, или кусочками червей, положив предварительно в сетку камень-груз. Течением содержимое сетки размывает, По кормной дорожке рыба изда-лека подходит к месту ужения.

Кроме того, в отличие от закидушки, «каруселью» можно ловить даже в захламленных местах.

К недостаткам снасти надо отнести то, что она не терпит дальних забросов: путается. И ею совершенно невозможно ловить с лодки, особенно с надувной.

Более универсальной во всех отношениях оказалась другая молодая снасть — «резинка».

## «РЕЗИНКА»

В некоторых пособиях по любительскому рыболовству эту снасть называют «разновидностью донки». Однако это верно лишь отчасти. Да, «резинка» вобрала в себя все лучшие ка-

чества классической донки, но она с успехом выполняет и функции нахлыста. Такой широкий диапазон действий «резинке» обеспечивает ее конструкция.

Основной ее составной ча-



стью, давшей название всей снасти, является отрезок кордовой резиновой нити длиной 8—10 м и диаметром 1,5—2 мм (такая нить используется в авиа-моделизме). Одним концом она соединяется с тяжелым (чтобы не двигался по дну) грузилом, а вторым — с обычной доночной леской, на рабочем конце которой в 1—1,5 м друг от друга размещено 4—5 поводков с крючками.

Подготовка снасти к ужению осуществляется в такой последовательности. Леску с крючками укладывают кольцами (как для заброса закидушки) на берегу. Вслед за леской также кольцами укладывается резинка. Затем правой рукой берут за подвязанный к грузилу короткий (50—60 см) отрезок обычной бельевой веревки (он служит для облегчения заброса), раскачивают груз и посылают в воду. Вслед за грузилом в воду летят резинка и леска с крючками. После того, как груз ляжет на дно, леску выбирают. Резинка при этом растягивается до семикратного размера, оставляя грузило на месте. Вытянутую на берег леску защемяют за верхинку воткнутого в грунт удильника и наживляют крючки насадкой. Затем леску освобождают и плавно (чтобы не сбить насадку и не травмировать руку) отпускают. Натянутая резинка увлекает крючки с насадкой в воду. Леску надо отпускать до тех пор, пока не прекратится ее движение. После этого на нее можно повесить сторожок и ло-

вить, как обычной донкой, или взять леску в руки и периодически (через 5—6 сек.) делать широкие (как нахлыстом) подсечки.

Однако роль нахлыста «резинка» лучше выполняет тогда, когда ее оснащают дополнительной деталью — поплавком. Когда хотят удить в верхних слоях воды, на леску там, где она соединяется с резинкой, на отдельном поводке длиной от 30 см до 1,2 м ставят поплавок — кусок пробки или пенопласта. Он должен быть достаточно крупным, чтобы леска с крючками не могла его утопить. Во время подсечек поплавок движется по поверхности воды взад-вперед и настораживает рыбу. Поэтому при ловле «поверху» первый от резинки поводок ставят несколько дальше, чем при ловле «со дна».

Поклевки при ловле «поверху» хорошо передаются на руку, а «со дна» — на сторожок. При вываживании резинка помогает смягчать рывки пойманной рыбы.

Как правило, «резинкой» ловят без прикормки. Но при ужении «со дна» прикормку иногда применяют. На течении сетку с кормом забрасывают на шнуре выше места расположения крючков (как при ловле «каруселью»), а для водоемов без течения умельцы изобрели «самосвал».

Из куска пенопласта размером 20X12X3 см вырезают совок. Три его стороны имеют бортики, на четвертой — дно

совка сходит на нет. К его передней торцовой сторонке прикрепляется небольшой (20—25 см) капроновой (можно из лески) поводок с защелкой на конце. Когда после заброса леску с крючками выберут из воды, в совок насыпают прикорму и подцепляют его защелкой к карабину, которым леска соединена с резинкой. Постепенно стравливая леску, пускают совок-самосвал в плавание. Вперед он идет торцом, бортик которого не дает смыть прикормку в воду. Когда «самосвал» достигнет места, где по расчетам должны находиться крючки с насадкой, рыболов останавливает его движение и начинает тянуть леску на себя. «Самосвал» на своем поводке поворачивается на 180° и устремляется вслед за леской. Слегка подергивая леску, рыболов в нужном месте сбрасывает с него прикормку в воду.

Но вот ужение закончено. Как же теперь выбрать из воды снасть? У некоторых бесшабашных рыболовов этот вопрос не возникает. В качестве грузил они используют костыли, которыми крепятся железнодорожные или трамвайные рельсы к шпалам. Такое «грузило» оставить не жалко. И оставляют, обрывая более тонкую, чем основная, наставку резинки. То, что захламляется водоем, их «не колышет». Думается, таких рыболовов будет вернее называть не любителями, а вредителями.

Ну а истинному рыболову-любителю как поступать? Есть два способа вызволения грузила

из воды. Пользуются ими в зависимости от того, каким путем грузило попало в воду. Если грузило приходится забрасывать с берега, к нему рядом с резинкой прикрепляется страховочный шнур — прочная леска длиной, равной 5-, 7-кратной длине резинки плюс вся длина рабочей части лески с крючками. Страховочный шнур перед забросом в воду укладывается на берегу кольцами слева от резинки и крючков и забрасывается вместе с ними.

Молдавский рационализатор А. Г. Карбивничий, который, к слову сказать, усовершенствовал множество различных любителейских рыболовных снастей (см. его книгу «Сделай сам», вышедшую в Кишиневском издательстве «Тимпул» в 1990 г.), рекомендует несколько иначе пользоваться страховочным шнуром для вызволения из воды грузила «резинки». Он предлагает страховочную леску держать не отдельно от резиновой нити, а соединить их (см. рис. 59). Для этого по всей длине резинки на одинаковом расстоянии друг от друга надо разместить несколько небольших эластичных (изоляция радиопроводов) муфточек. На каждой из них по центру сделать из лески по два узла: один — в обхват муфточки, а второй (сверху) — для соединения муфточки со страховочной леской, которая коленами гармошкообразно идет параллельно резинке. Величина этих колен должна быть такой, чтобы, распрямившись, они по-

звояли резинке растянуться в несколько раз, но не давали бы ей разорваться. После скрепления с резинкой к нижнему концу страховочной лески подвязывают грузило, а к верхнему — рабочую леску, на которой подвешены поводки с крючками.

Заброс снасти производится так же, как в первом варианте. Нет никакого отличия и в процессе ужения. А вот после окончания рыбалки извлекать из воды груз надо в такой последовательности: основную леску с крючками сматать на мотовилице (резинка при этом растянется); положить мотовилице на землю и двумя руками, перебирая, быстро тянуть на себя страховочную леску вместе с резинкой; когда грузило окажется на берегу — снасть привести в походное положение.

У предложенного А. Г. Карбивничим варианта есть, конечно, кое-что полезное. Например, страховочная леска будет значительно короче: ей нет необходимости по пути в воду «сопровождать» кроме резинки еще и рабочую часть основной лески. Кроме того намотанная после рыбалки на мотовилице гармошкой, она, высыхая, не будет вытягиваться и портиться. Но... для укладки этой «гармошки» перед забросом нужен идеально чистый берег, иначе не обойтись без зацепа. Да и после рыбалки не так-то просто уложить гармошку на мотовилице — ведь резинку в натянутом виде держать нельзя, а лежать им приходится вместе. Впрочем, какой вариант

страховки использовать — дело вкуса и привычки.

Можно обойтись и без страховочного шнура, если груз к месту ужения доставлять плавом: на лодке, плотике, надутой автомобильной камере, а если вода теплая, — то и вплавь. В этом случае к грузу на отдельном шнуре подвязывается буй (кусок пробки, пенопласта или старая электролампочка). Длина буйкового шнура должна быть больше глубины места лова, иначе его потом не найдешь — затянет под воду.

### *Узелок — впрок*

#### СПАСЕНИЕ ОТ ЗАЦЕПОВ...

Любителям ловить рыбу «резинкой» немало хлопот при забросах доставляют крючки — один из них обязательно за что-нибудь зацепится. Но, оказываясь, крючками можно оснастить удочку и после заброса грузила в воду. Для этого их держат на отдельном куске лески, которую с помощью специальных защепок вставляют затем между резинкой и рабочей частью основной лески. Вставка хранится на отдельном мотовилице.

#### ...И САМОРОСПУСКА.

Узел, сделанный из эластичной резины, часто распускается. Чтобы нейтрализовать этот изъян, резинку дважды пропускают в петлю, затем складывают вдвое и перевязывают в двух-трех местах.

В последнее время на Волге все больше и больше пользуются



Рис. 57. «Резинка» в рабочем состоянии при ловле «со дна»



Рис. 58. «Резинка» в рабочем состоянии при ловле «поверху»

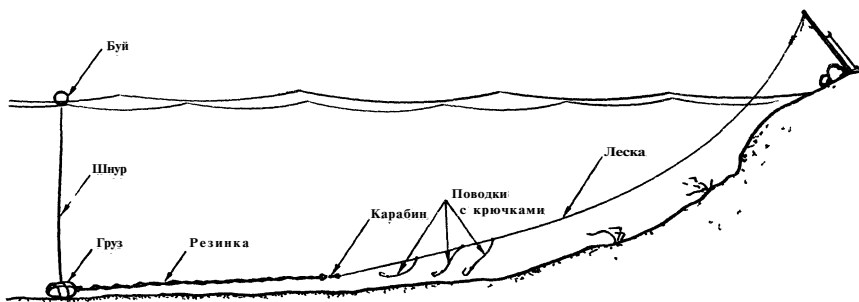

Рис. 59. Страховочный шнур А. Г. Карбивниченко:

1 — леска, 2 — резиновая нить, 3 — грузило, 4 — страховочный шнур, 5 — эластичные муфточки, 6 — карабины, 7 — поводки, 8 — крючки, 9 — предохранительные шарики на крючках, 10 — мотовильце

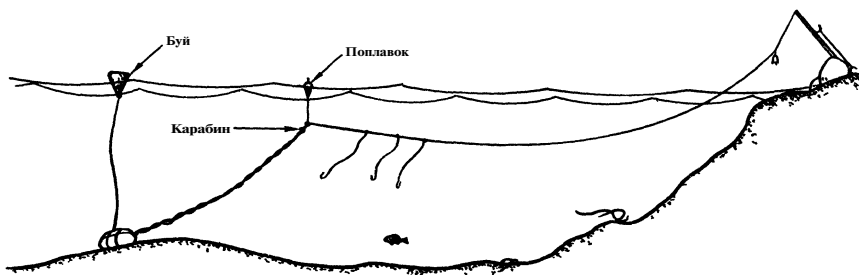
"резинками" и при ловле с лодок. Причем забрасывают снасть во все стороны: по течению, поперек его и даже против течения. Впрочем, слово «забрасывают» тут не совсем точно. Груз, скорее, кладут на дно.

Техника лова та же, что и с берега. А вот подготовка снасти к ужению имеет некоторые особенности. Например, на лодке нет нужды вместе с резинкой раскладывать леску. Не нужна здесь и страховка. На шнуре с буйком грузило с прикрепленной к нему резинкой опускается на дно, и рыболов отплывает от него в нужном направлении и на такое расстояние, на какую длину может растянуться резин-

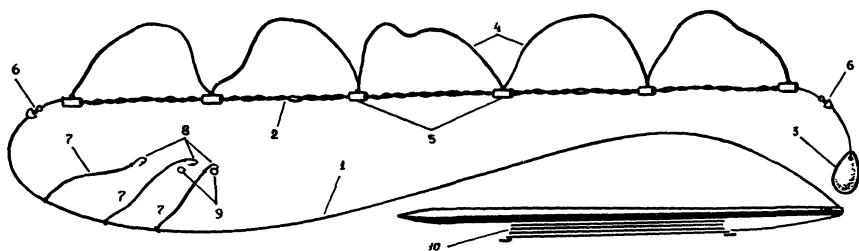
ка. После этого лодку ставят на якорь (или якоря), наживляют крючки и опускают их в воду. Если ловить собираются против течения, то не раскладывают заранее и резинку: опускается груз, лодку от него относит течением, а рыболов в это время сматывает резинку с мотовильца. Если ловят по течению, с лодки иногда спускают на дно сетку с прикормкой.

Активна и универсальна «резинка». С этой снастью рыболов почти все время находится в движении. Но и она имеет недостаток — «резинкой» противопоказано ловить с надувных лодок: много крючков и они постоянно находятся под напряжением.

## ПОДПУСК

Эта снасть — одна из самых примитивных разновидностей классической донки. Она не заслуживала бы внимания истинных рыболовов-любителей, если бы не имела такого широкого распространения на Оке и Волге. А «авторитет» ее зиждется на непрехотливости.

Предназначен подпуск для ловли на течении. Его устройство имеет два варианта. Один — для ужения с лодки, плота или пристани. Другой — когда подпуск должен «работать» в автономном режиме. Разница между ними невелика, однако имеет довольно существенное значение.

Лодочный вариант — это короткий жесткий удильник, тол-

стая (0,4—0,6 мм), леска длиной 10—15 м (в зависимости от глубины водоема), тяжелое свинцовое грузило (до 200 г) и пять-шесть поводков с крючками № 7—8,5. На вершинку удильника ставится сторожок. Им может быть короткий (6—8 см) отрезок упругой резиновой трубки диаметром 0,7—0,9 мм (например, шланг велосипедного насоса), который одним концом насаживается на заостренную вершинку удильника, или обычный рыбацкий колокольчик. Груз крепится к рабочей части лески на отдельном поводке длиной 30—50 см (чтобы лучше видеть поклевку). С лодки обычно ловят одним или двумя подпусками. Но, поскольку процесс уже-

## ГНЕЗДО ДЛЯ УДИЛЬНИКА

При ловле подпусками с резиновой лодки удильники со сторожками обычно прислоняют к борту-баллону. Это неудобно и не всегда надежно: при поклевке крупной рыбы удильник может выскочить из лодки. Чтобы этого не случилось, волгоградские рыбаки делают для удильников специальные гнезда.

Гайку М-6 припаивают к центру жестяного кружочка размером с пятикопеечную монету. Затем вырезают кружок из толстой резины немного больше жестяного и проделывают в нем отверстие по размеру и форме гайки. Накладывают резиновый кружок на жестяной и сверху

покрывают все это кругом из прорезиненной ткани (она есть в ремонтном комплекте лодки) размером 120—130 мм. Все это склеивается и клеим же прикрепляется к верху баллона.

Нижний конец удильника витой пружиной соответствующего размера (или иным способом) соединяют с металлическим стерженьком, который имеет резьбу под гайку М-6. Этот стержень с насаженной на него контргайкой (тоже М-6) ввертывается в гнездо и законтривается.

На посаженный таким образом в гнездо удильник ставится любой сторожок.

ния пассивен — сиди и жди звонка, — некоторые ухитряются оснастить лодку тремя и даже четырьмя удочками. Эффект от такой сверхвооруженности минимален, но постоянная возня с насадкой (крючков-то много) вносит все же кое-какое оживление в процесс лова.

Еще более пассивна ловля подпусками, работающими в автономном режиме. Автономные подпуска устроены следующим образом. К очень тяжелому (2—3 кг) грузу прикрепляется леска с поводками. На прочном шнуре с буйком этот груз опускается на дно в облюбованном для ловли месте и оставляется там «работать». Спортивности в таком ужении ни на грош: поклевки рыболов не видит, подсечек

ему делать не надо. Он плавает на лодке и периодически проверяет — не заинтересовался ли кто из обитателей водоема его крючками. Правда, при этом ему всякий раз приходится выволакивать из воды тяжелый груз (обычно большой камень), но это обстоятельство не мешает



Рис. 60. Автономный подпуск в «работе»

некоторым рьяным любителям катания на лодке ставить на плесе по пять, шесть, а то и больше автономных подпусков. В народе

не зря таких «многостаночников» окрестили «хапугами». Думается, истинному рыболову-спортсмену с ними не по пути.

## КОЛЬЦОВКА

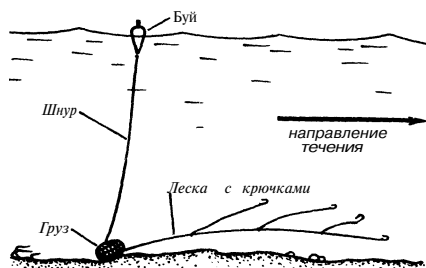
До недавнего времени эта снасть в ряде регионов страны (в т. ч. в нашем) была запрещена, поэтому в пособиях по любительскому рыболовству почти не упоминалась. Но здравый смысл взял верх: не логично было одну снасть, непосредственно связанную с кормушкой, запрещать, а многие другие, построенные по такому же принципу, — разрешать. Теперь кольцовка получила права гражданства и сразу же завоевала множество поклонников. Это не случайно: спортивна, универсальна и очень добычлива эта снасть.

Ловят кольцовкой на слабом и сильном течении, на глубине и на мели, в заводях и на перекатах, с лодок, плотов и пристаней, на один-два и на шесть-семь крючков; ловят на чистом плесе и в закоряженных ярах; на кольцовку «идут» юркая плотвичка и неповоротливый лапоть-лещ, хищник голавль и вегетарианец сазан. Словом, у этой снасти целый сонм достоинств, хотя конструктивно она не так уж и сложна.

У кольцовки много общего с лодочным подпуском: похожий удильник со сторожком, так же оснащена леска крючками. Но в связи с тем, что грузило у кольцовки много легче, чем у под-

пуска, лески и поводки на нее ставятся тоньше. Меньшего размера используются и крючки. В результате вся снасть в целом получилась изящнее подпуска.

Главное, чем отличается кольцовка от других донных удочек, — это грузило-кольцо (отсюда название). Оно делается из свинцовой отливки в специальной форме или из толстого (0,8—2,0 мм) прутка припоя. В государственных спортивных магазинах колец не продают, поэтому рыболовы делают их сами.

Берется пруток припоя длиной 15—18 см, накладывается на черенок молотка или другой круглый деревянный брусok подходящего диаметра и сгибается в кольцо. Сошедшиеся вместе концы прутка обрубает под углом так, чтобы при дальнейшем сжатии кольца руками они заходили друг за друга и как бы замыкали кольцо. На образовавшуюся при этом узкую щель надвигают отрезок резиновой трубочки, заранее надетый на пруток. Для чего нужны и щель, и резиновая трубочка?

Во время лова грузило-кольцо на специальном поводке должно двигаться вверх-вниз по шнуру, на котором кормушка опущена в воду. Так вот, чтобы

надеть кольцо на этот шнур, минуя мотовильце, на которое намотаны остатки шнура, а также узел крепления кормушки на борту лодки, щель кольца руками раздвигают, пропускают через нее уходящий в воду шнур, кольцо снова сжимают. А чтобы шнур в дальнейшем не цеплялся за края щели, ее закрывают резиновой трубкой.

Такая конструкция удобна еще и тем, что в процессе лова, когда возникает необходимость, легкое кольцо можно быстро сменить на более тяжелое и наоборот, не отвязывая кормушку от лодки и не сматывая весь шнур от мотовильца.

Для крепления кольца с поводком правее щели на 1,5—2 см тонким гвоздем или шилом

пробивается сквозное отверстие.

Практика показала, что лучше действует не идеально круглое, а несколько продолговатое кольцо.

Монтируется удочка в такой последовательности. Через пробитое отверстие к кольцу наглухо подвязывается недлинный (30—40 см), но прочный поводок. На другой конец этого поводка ставится карабин. Рабочая часть основной лески сматывается с мотовильца удильника и пропускается через карабин на подводке кольца. Нижний конец лески, в свою очередь оснащается карабином, задачи которого, во-первых, соединить леску с подлеском, на котором размещены поводки с крючками, а, во-вторых, ограничить скольжение карабина, соединяющего кольцо с леской, вниз.

Техника лова кольцовкой такова. С поставленной на якорь лодки (с плота или пристани) на шнуре опускается на дно кормушка. Чтобы сетку с прикормкой не поднимало течением, в нее кладут достаточной тяжести груз (камень). Затем натянутый шнур закрепляют на борту лодки и через щель надевают на него кольцо. Расправляют подлесок (его длина не должна превышать 5 м), наживляют крючки и опускают их в воду. Поводки с крючками течением относит от лодки, подлесок при этом вытягивается в прямую линию. С мотовильца (катушки) удильника начинают сматывать леску и плавно опускать грузило-кольцо вниз. Вместе с ним



Рис. 61. Грузило-кольцо



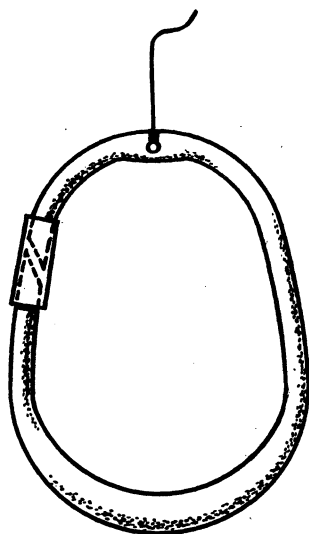

Рис. 62. Кольцовка в рабочем состоянии

ко дну устремляется и подлесок с крючками. После того, как кольцо «сядет» на кормушку, с мотовильца сдают еще полметра лески (чтобы поводок кольца принял горизонтальное положение) и начинают лов.

Как правило, удильник кольцовки рыболов держит в руке. Однако при бесклевье, чтобы зря не утомлять руку, пользуются сторожком. Поклевка даже мелкой рыбешки хорошо передается на сторожок или руку рыболова. Обеспечивается это особенностями конструкции кольцовки: леска, соединенная с подлеском карабином, при малейшем потяге рыбы скользит, не испытывая сопротивления грузила, и тут же передает сигнал рыболову.

Может возникнуть вопрос: а какова роль поводка, соединяющего леску с кольцом? Ведь можно обойтись и без него, пропустив рабочий конец лески непосредственно через отверстие в кольце. Да, обойтись можно, но делать этого не следует и вот почему. Первое: карабин, соединяющий леску с подлеском, будет вместе с кольцом ложиться на кормушку и никто не даст гарантию, что он или крепящий его узел не зацепится за сетку. Последствия этого предугадать нетрудно. Второе: без поводка леска будет уходить в воду рядом со шнуром кормушки и при первом же случайном повороте кольца вокруг своей оси обовьет шнур, а, стало быть, не позво-

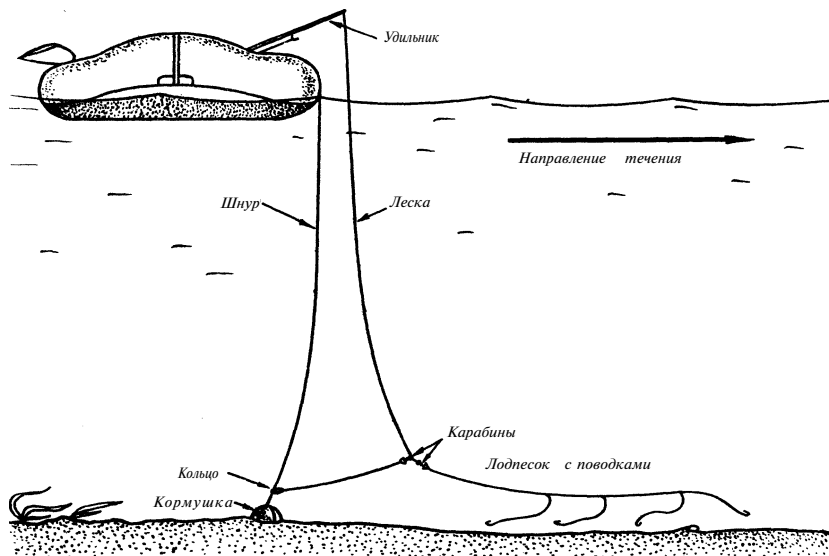
лит увидеть поклевку и произвести подсечку. Так что поводок, удерживающий рабочую часть лески и подлесок, на некотором расстоянии от шнура кормушки, выполняет роль флюгера — всегда держит наживленные крючки на кормной дорожке.

На среднем и сильном течении для удержания крючков ближе ко дну на поводок кольца около карабина целесообразно поставить небольшой груз. Грузило-дробину можно поставить и на подлесок в 10—15 сантиметрах от концевого крючка.

При ловле кольцевкой неширокую, но энергичную подсечку надо делать при малейших толчках удильника. А вот всякий раз поднимать кольцо вверх совсем не обязательно. Если крючок после подсечки подцепит добычу, рыболов сразу почувствует это рукой: леска будет подергиваться. Если подсечка оказалась пустой, кольцо надо тут же положить обратно на кормушку.

Внимательным должен быть рыболов при вываживании добычи, особенно если удит с резиновой лодки. Если рыба «села» на первый от кормушки крючок, особых сложностей не будет — осторожно подтягивай ее руками к лодке и действуй сачком. А если — на концевой (последний) или один из средних? Вот тут самое время сказать: шнур от кормушки должен быть закреплен на лодке так, чтобы поднятое вверх кольцо могло лежать на борту, не сваливаясь самопроизвольно в воду. На на-

дувной лодке его лучше привязать не за свисающий к воде леер, а за «ухо» для весла, тогда будет достаточная площадка, чтобы поднятое кольцо положить на борт-баллон, а на деревянной или железной следует крепить шнур внутри лодки, чтобы он перегибался через борт. Для удержания кольца при этом достаточно его затянуть под изгиб шнура.

И еще об одной мере безопасности: поводки с крючками надо размещать на подлеске не ближе 1,5 м друг от друга. А чтобы они не стали помехой при вываживании, леску и подлесок с крючками надо складывать в стороне от того места, куда рыболов намерен положить сачок с вынутой из воды добычей.

Часто во время ужения кольцевкой возникает нужда обловить участок водоема, расположенный на расстоянии, превышающем длину подлеска. Снасть позволяет легко это сделать, достаточно немного поменять технику заброса. После того, как подлесок с наживленными крючками вытянется на поверхности воды в прямую линию, кольцо в воду не опускают, а начинают стравливать основную леску. Течением ее уносит вперед вместе с подлеском. Когда расчетная длина будет достигнута, леску закрепляют на вершинке удильника (если есть катушка — ее ставят на тормоз) и опускают кольцо вниз по шнуру. Карабин поводка, скользя по леске, увлечет ее вниз вместе с подлеском и крючками.

Правда, без дополнительных приспособлений эту операцию можно успешно проделать лишь па слабом течении. Сильная струя воды основную леску будет выгибать дугой, и подлесок с крючками поползет назад, ближе к кормушке. Для того, чтобы крючки с насадкой оставались в намеченном месте, на основной леске устанавливается ограничитель. Им может быть

посаженная на леску ниже карабина кольцовки дробица, или сделанная на леске петелька, в которую вставлен кусочек спички, проволоки, резинки и т. п. Все действия по подсечке и вываживанию добычи при этом остаются неизменными. Разве что чуть посильнее надо делать подсечку, поскольку рабочей части лески в воде стало больше.

## «АВТОМАТ»

В нашей зоне эта снасть мало кому известна. Во-первых, потому, что изобретена не у нас, а на Тамбовщине, да к тому же и не очень давно. Во-вторых, потому, что основная масса нижегородских рыболовов привыкла удить на реках и речках с течением, а «автомат» предназначен исключительно для стоячих водоемов.

На Тамбовщине он появился не случайно: там мало рек и очень много прудов. А прудовые и озерные обитатели — «народ» капризный. Иногда на берегу пруда рыболову приходится часами глядеть на неподвижный сторожок. Дело это утомительное. И вот какому-то новатору «на досуге» пришла в голову спасительная мысль — иметь такую удочку, которая бы сама следила за поклевками и подсекала взявшую насадку рыбу. «Автомат» был сконструирован и стал прекрасно выполнять возложенные на него задачи. Нет сомнений, что он заинтересует и рыболовов Приволжья.

Высказывания некоторых работников природоохранительных органов о том, что такая удочка может навредить водной фауне, совершенно несостоятельны. Их аргумент-против «автомата» один: будет рвать губы рыбе. Да, «автомат» делает подсечки всегда с одной и той же силой. Но... он срабатывает лишь тогда, когда рыба полностью захватит насадку и начинает ее энергично тянуть. Практика показала, что сходов с «автомата» почти не бывает. Значит, все «травмированные» оказываются не в воде, а на берегу, точнее — в садке рыболова и таким образом никакого «вреда фауне» нанести уже не могут. Кроме того, надо не забывать о свойствах лески: она смягчает резкие рывки, особенно, если эта леска, как у «автомата», приличной длины. А порвать рыбе губы... Это, пожалуй, скорее сделает неумелый или слишком азартный удильщик. Но не запрещают же из-за этого поплавочную удочку!

Как и всякий автомат,— рыболовный тоже изделие довольно сложное. И самой сложной его частью оказался... удильник! Поскольку ни в каких магазинах такую удочку не найти, давайте подробно разберем ее устройство, чтобы заинтересовавшийся любитель смог сам смастерить себе снасть.

Леска, грузило и крючки на «автомате» соединены воедино точно так же, как на классической донке. Но в связи с тем, что «автоматом» охотятся главным образом за крупной добычей, леску на него ставят прочнее — диаметром 0,4—0,5 мм. Оптимальная ее длина 25—30 метров. Грузило — предпочтительно скользящее не тяжелое (не более 30 г). Максимальное количество поводков с крючками — три, но лучше — два. Крючки № 6—8,5 могут размещаться, как ниже грузила, так и выше него.

Никаких сторожков в общепринятом понятии на «автомате» нет: их роль с успехом выполняет специальное запорное устройство. Состоит оно из таких деталей: кулиса, скользящее кольцо, курковый стержень и стопорная петелька. Причем первые три детали находятся на одном (нижнем) конце удильника, а стопорная петелька — на другом. Как же в таком случае они образуют единое запорное устройство? В этом весь «секрет» автомата.

Дело в том, что его удильник состоит из двух половин, соединенных между собой сильной

витой пружиной. Половинки эти изготавливаются из старой дюралевой лыжной палки, из можжевельного или орехового прутка, а то и из... черенка детской песочной лопатки. Они должны быть одинаковой длины (50 см) и одинаковой толщины. Толщину составных удильника определяет внутренний диаметр скрепляющей их пружины.

Пружину для «автомата» можно купить... нет, не в спортивном, в хозяйственном магазине. Хорошо подойдет для этой цели обычная (действующая на растяг) дверная пружина, надо только отпилить у нее концевые кольца, за которые она крепится к притолоке и к двери.

После того, как кольца будут удалены, в один и другой концы пружины плотно загоняют (вкручивают) половинки удильника. Каждая из них должна войти в пружину не менее, чем на 5 см. В результате этой операции удильник будет представлять собой длинную (1,2 м) палку, которую можно свободно согнуть пополам. Согнуть, но не сложить, т. к. между половинками, которые окажутся параллельными друг другу, останется свободное пространство (просвет) шириной 5—8 см (его ширина зависит от длины и мощности пружины). В этом просвете размещается оснастка удильника.

На одной из половинок удильника (назовем ее условно левой, она только в рабочем состоянии станет нижней) сооружается запорное устройство (см.

рис. 63). Для его изготовления нужна всего одна велосипедная спица и несколько дециметров толстой (0,6—0,8 мм) лески.

Первая деталь этого устройства — кулиса. Из отрезка спицы (или другой подходящей проволоки) длиной 6—7 см делается невысокая (6—8 мм) продолговатая скоба П-образной формы с отогнутыми в стороны лапками (желательно их расплющить). В полутора-двух сантиметрах от края левой половинки удильника эта скоба лапками приматывается вдоль удильника и на нее навешивается заводное (или согнутое из тонкой прочной проволоки) скользящее кольцо. Примотать кулису можно нитками на клею или кусочком изоляционной ленты.

Правее кулисы, захлестнутый за головку (ведь он сделан из спицы) петелькой из толстой лески, приматывается курковый стержень. Точнее сказать — приматывается леска, на которой этот стержень может свободно работать подобно шлагбауму на железнодорожном переезде. Длина стержня («шлагбаума») должна быть такой, чтобы надетое на его конец скользящее кольцо могло свободно слетать, двигаясь по кулисе влево. Иными словами, кончик заправленного в скользящее кольцо «шлагбаума» должен не доходить до левого края кулисы примерно на 1—1,5 см.

На другой половинке согну-

того удильника (верхней) напротив головки «шлагбаума» размещается сделанная из лески продолговатая стопорная петелька. Она должна быть такого размера, чтобы, заведенная за курковой стержень, удерживала верхнюю половинку удильника в положении параллельном половинке нижней. Верхнее основание стопорной петельки на удильнике закрепляется наглухо. Если удильник деревянный, в нем лучше проделать шилом сквозное отверстие, и леску петельки пропустить через отверстие, заделав его потом кусочком спички или оструганной палочки. При монтаже петельки особое внимание надо обратить на то, чтобы она находилась строго над головкой куркового стержня. Если петелька окажется ближе к середине стержня, это в значительной степени ухудшит сход скользящего кольца. Кстати, «чуткость» запорного устройства увеличится, если курковой стержень будет чуть-чуть вынут серединой вверх.

Остается прикрепить катушку с леской (можно мотовильце) и пропускное кольцо. Все это размещается на верхней половинке удильника: пропускное кольцо (его, кстати, можно сделать из лески) — на самом кончике; катушка или мотовильце — ближе к пружине.

Однако и после этого снасть к работе еще не готова: удильник надо как-то закреплять на берегу. Конструктор рационально решил и эту проблему, изгото-



Рис. 63. Запорное устройство автомата

вив специальный колышек-стойку. У деревянной плоской рейки размерами 45X3X2 см состругивается на конус нижний конец, чтобы легче было его втыкать в грунт, а на верхнем, в торце ножом вырезается неглубокая продольная канавка. В эту канавку одним концом (нижним) кладется пружина удильника и обтягивается отрезком плотного прорезиненного ремешка (такие ремни используются в трансмиссиях многих машин). Затем концы ремennого хомутка гвоздиками приколачиваются с обеих сторон к плоским щекам колышка. Стойка готова. После этого удильник вынимается из гнезда и вместе со стойкой укладывается в чехол для транспортировки.

На водоеме «автомат» готовится к работе в такой последовательности. Удильник своей нижней половиной вставляется в гнездо стойки, которая затем втыкается в грунт. При этом конец удильника, на котором размещена катушка с леской, должен быть обращен в противоположную сторону от зеркала

воды. С катушки (мотовильца) сматывается расчетное количество лески и кольцами укладывается рядом со стойкой. После того, как крючки будут наживлены, производится заброс. Он осуществляется точно так же, как заброс классической донки. Правда, раскачивать груз приходится, взявшись не за отдельный шнурок (его здесь нет), а за леску. Когда грузило ляжет на дно, излишки лески выбирают, верхнюю половину удильника пригибают к нижней и леску от пропускного кольца (без натяга!!) зигзагом заводят за скользящее кольцо запорного устройства, затем это кольцо

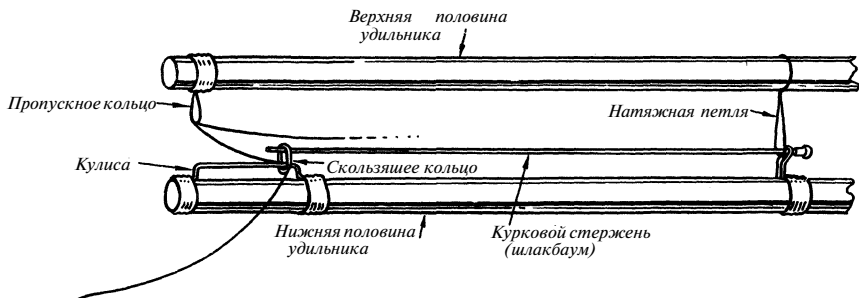

Рис. 64. «Автомат» на взводе

по кулисе надвигают на курковый стержень, на который заранее надета стопорная петелька! Курок взведен! Теперь достаточно малейшей потяжки за рабочий конец лески, чтобы автомат мгновенно ответил на это подсечкой»

Происходит подсечка следующим образом. После поклевки рыба начинает тянуть леску. Леска сбрасывает скользящее кольцо с куркового стержня и он под воздействием пружины, как шлагбаум, поднимается вверх. Стопорная петля с него слетает и освобождает верхнюю часть удильника от соединения с нижней. Распрямясь, пружина заставляет верхнюю половину удильника стремительно опуститься, и мгновенно выбрать из воды достаточную для подсечки часть лески. Засеченную рыбу теперь уже «пасет» сама пружина — она амортизирует все, даже самые сильные рывки добычи. Рыболову остается поорудовать сачком.

На вопрос о том, сколько «автоматов» должен брать на вооружение один рыболов, практика дала однозначный ответ — не более трех. А оптимальный ва-

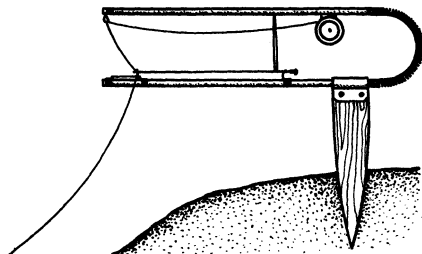
риант — два. Иначе вся рыбалка превратится в возню со снастями и насадкой.

Особо хочется предостеречь начинающих «автоматчиков»: будьте осторожны при работе с запорным устройством — случайно освободившаяся пружина имеет обыкновение крепко накалывать за оплошность.

### *Узелок — впрок*

#### **ЧТОБЫ КРЮЧКИ НЕ УХОДИЛИ В ИЛ**

Если дно заилено, а в прудах и озерах оно именно таким и бывает, крючки в нем тонут и рыба порой не видит насадки. Чтобы удержать ее в толще воды, на леску поводков донки недалеко от крючков надо посадить по шарикку «зернистого» пенопласта (из такого изготавливается упаковка радиоаппаратуры).

Шарики можно подобрать любой величины в зависимости от размера и веса крючка с насадкой. Чтобы надеть шарик, его достаточно надрезать острым лезвием до половины.

Белые бусинки пенопласта на поводках служат к тому же дополнительной приманкой для рыбы.

## **ПЕРЕМЕТ**

Если подпуск считается одной из примитивных донок, то самой примитивной и неинтересной из донных удочек, безусловно, является перемет. И действительно, ну что может быть

спортивного в снятой с телеграфного столба проволоке, которую с подвязанными к ней крючками оставляют «жить» на дне. Хозяин перемета (его нельзя назвать рыбаком) не ви-

дит поклевки, не производит подсечек, он ползает по водоему на лодке и бдительно охраняет свои «проволочные заграждения».

Их устройство до примитивности просто. На проволоку (иногда на капроновый шнур) длиной 30—50—100 и более метров привязывают поводки с крючками. Один конец проволоки прикрепляют к свисающему в воду кусту (вбитому колу), второй оснащают тяжеленным камнем и на лодке завозят в облюбованное место. Спустя несколько часов, «переметчик» подходит на лодке к одному ему известному кусту и, перебирая руками ржавую проволоку, перемещается по ней от крючка к крючку (а их иногда бывает до 50 штук!), проверяя, не сидит ли на каком из них добыча.

Иногда оба конца проволоки оснащают камнями и ставят перемет в наиболее рыбном месте. Потерять снасть хозяин не боится, он точно знает, где она лежит и маленьким якорьком подцепляет ее для проверки. Его «не колышет», что на переметах оставляют свои якоря рыбацкие лодки; что проволока

цвет крючки других снастей; что, ржавея (перемет находится в воде постоянно), она отравляет водоем. Ему нужна только добыча. Сколько проклятий шлют в адрес «переметчиков» не только рыбаки-любители, но и промысловики (переметы рвут и их сети); сколько «проволочных заграждений» ежегодно вылавливается «кошками» рыб-охраны (переметы числятся вне закона), но заметного очищения водоемов от этой скверны не наступает.

Да, трудно бороться с браконьерами такого сорта: ведь только пойманного за руку его можно привлечь к ответственности (снасть-то анонимная). Но, дорогие рыбаки-любители, давайте, положи руку на сердце, признаемся себе — все ли мы нетерпимы к варварским способам лова. Ведь не секрет, что многие хапуги-переметчики действуют на наших глазах. Мы можем их остановить, если не будем равнодушными. С целью призвать всех истинных рыболовов-любителей к активному противодействию браконьерам и потрачено место в книге на рассказ о запрещенной снасти.

## СПИННИНГ

Спиннинг — самая высокоспортивная рыболовная любительская снасть. Она — единственная из удочек, по владению которой проводятся соревнования на первенство мира, к тому же не только на воде, но и на суше (на дальность и меткость заброса приманки). Повезло ей и в литературе: устройству спиннинга, технике лова им посвящено множество изданий, как в нашей стране, так и за рубежом. Кстати, тем читателям этой книги, кто в дальнейшем захо-



чет специализироваться на ужении спиннингом, полезно будет изучить работы А. Лапутина «Спиннинг», «Ловля спиннингом» и другие, вышедшие в отечественных издательствах в разные годы. В них наиболее полно излагаются и конструктивные особенности снасти, и «секреты» владения ею. А какое пристальное внимание к спиннингу проявляют изготовители рыболовных принадлежностей! Такого разнообразия удилищ, катушек и особенно приманок не знает ни одна снасть.

И, тем не менее, ряды спиннингистов в нашем регионе не так многочисленны. Почему? Причин тут несколько, конечно же имеет значение цена снасти: далеко не каждому по карману купить, йапример, катушку за тысячу и более рублей. Довольно сложна и техника ловли спиннингом: пока обретишь навыки— оставишь на дне водоемов не один десяток блесен-приманок. Но, думается, главное, что сдерживает приток новых людей в когорту спиннингистов,— это невысокая «производительность» снасти. Чего греха таить,— частенько владелец спиннинга возвращается с наших водоемов «с пустом». А все потому, что спиннингом ловят только хищных рыб и только на движущуюся приманку. К тому же в нашей зоне наибольшую активность основная масса хищников проявляет всего дважды в сезон открытой воды — ранней весной (перед нерестом и сразу после, него) и осенью, во время предзимнего нагула. Разумеется, это не значит, что летом владелец спиннинга остается безработным, например, жереха только и можно поймать, когда на дворе тепло, но в целом удача реже приходит к спиннингисту имен-

но в самое благоприятное для рыбалки время.

Однако тот, кто хоть единожды вкусил прелести борьбы с попавшимся на спиннинг матерым хищником, уже никогда больше не отложит эту снасть в сторону. Она учит человека наблюдательности, выносливости, помогает обрести привычку моментально принимать те или иные решения и точно рассчитывать все свои действия. Ловля спиннингом настолько подвижна и увлекательна, что по спортивности с ней не может сравниться ни один другой способ ужения.

«Спиннинг» — слово английское. В переводе на русский означает «верчение». Снасть получила свое название из-за способа лова. А суть его состоит в том, что рыболов при помощи удилища и катушки забрасывает в намеченную точку водоема искусственную (блесну) или естественную (мертвую рыбку) приманку, затем, наматывая леску на катушку, заставляет эту приманку двигаться, имитируя плывущую рыбку. Хищник, соблазнившись игрой этой «рыбки», хватает ее и попадает на крючок. А поскольку хищники хватают только движущуюся



Рис. 65. Спиннинг (общий вид)

1 — буфер; 2 — рукоятка; 3 — катушка; 4 — кольца катушкодержателя; 5 — соединительные трубки; 6 — пропускные кольца; 7 — туюпан; 8 — леска; 9 — грузило; 10 — карабин; 11 — поводок; 12 — блесна.

приманку, ловля спиннингом состоит из непрерывных забросов и подтягивания приманки. Мастерство рыболова заключается в том, чтобы приманка казалась живой или, как говорят, лучше «играла». И первейшее условие для этого — правильно подобранная снасть.

Современный спиннинг — это хороша скомпанова иное и изящное изделие. Состоит снасть из удилища с пропускными кольцами и рукояткой, катушки с запасом лески до 100 м. и поводка с блесной. Иногда перед блесной, если она легкая, ставят грузило.

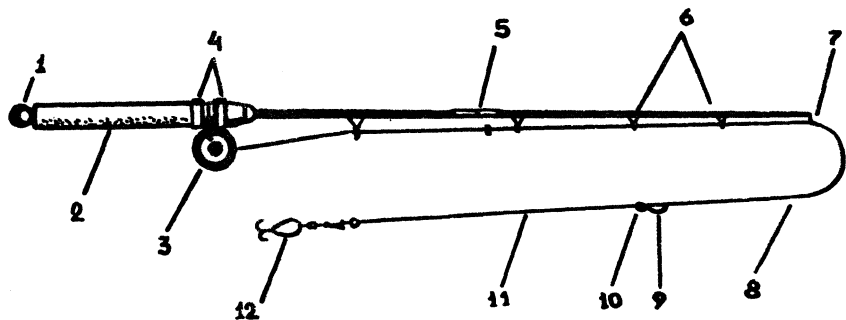
В связи с тем, что ловля спиннингом предусматривает дальние забросы приманки, энергичную подсечку и довольно напряженную борьбу с попавшейся добычей, все части удочки должны отвечать определенным требованиям. В этой книге не будут рассматриваться все тонкости конструкции и изготовления де-

талей спиннинга. Тот, кто ими заинтересуется, найдет описание в публикациях, специально посвященных спиннингу, — а это целые научные трактаты. Задача данной работы — познакомить начинающего рыболова с общим устройством спиннинга, взаимодействием его частей и основами техники ужения, а также дать ориентиры при подборе снасти и ее деталей.

Существует два вида спиннинга: одноручный — с удилищем длиной до 2 м, для заброса приманки одной рукой и двуручный — с удилищем длиной до 3,5 м, для заброса приманки двумя руками. Кроме того они бывают цельными и составными (из 2-х и 3-х колен).

Главная часть спиннинга — удилище. Именно удилище выполняет основную работу снасти — как гибкая пружина позволяет далеко забрасывать приманку, надежно подсекать и быстро вываживать добычу.



Рис. 66. Разновидности спиннинга:

*а — двуручный составной из клееного бамбука; б — одноручный составной из клееного бамбука; в — одноручный из цельного бамбука; г — одноручный из металлических трубок*

Изготавливаются удилища из различных материалов: цельного и клееного бамбука, из древесины, из металлических трубок и т. п. В последнее время все больше появляется удилищ, сделанных из стеклопластика и углепластика. Удилища бывают одноколенными (спиннинги с такими удилищами называют цельными), а также двух- и трехколенными (составные спиннинги).

При забросе приманки весом 30—40 граммов на дистанцию в 60—80 метров, удилище испытывает большое напряжение. Поэтому первое требование к нему — быть упругим и жестким.

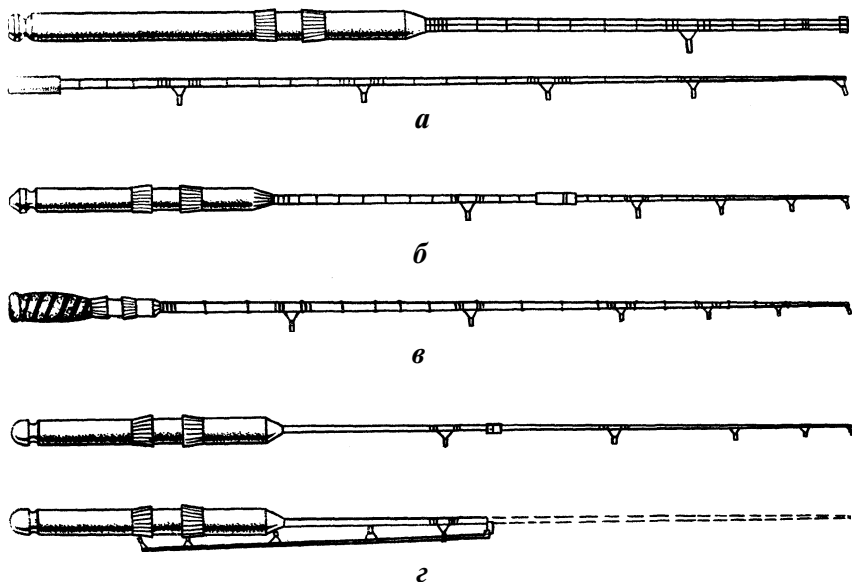
Иными словами, удилище должно сгибаться с некоторым усилием, а после изгиба — выпрямляться, не оставляя кривизны. Излишне жесткое удилище делает его похожим на палку. Такое удилище не пружинит и им трудно далеко забросить приманку; с ним не ощутишь игры блесны в воде; оно не предохраняет тонкую леску от обрыва при подсечке; плохо амортизирует толчки рыбы при вываживании. Неудобно и слишком гибкое («вихлястое») удилище. Им не забросишь точно в цель тяжелую приманку, не сделаешь надежной подсечки, оно плохо помогает при вываживании. Учи-

### «ЖИЛЕТ» ДЛЯ ОБМОТКИ

тывая все это, надо выбирать не жесткое и не «вихлястое», а нормально-жесткое удилище или, как говорят: с «хорошим строем».

Проверить «строй» удилища можно следующим образом. Правой рукой надо взять удилище за рукоятку у самого комля (перед буфером) и, энергично потряхивая, привести его в ритмичные колебательные движения. При этом удилище будет изгибаться вверх и вниз. У нормально-жесткого удилища точка перегиба должна находиться примерно в четверти его длины от вершинки. Если удилище двуручное с пятью пропускными кольцами — это примерно у третьего с верху кольца; у одноручного с четырьмя кольцами — у второго кольца.

Серьезное влияние на пружинящие свойства удилища оказывает точность расстановки пропускных колец. Но поскольку места размещения колец рассчитаны на заводе, рыболову остается обратить внимание на качество колец и надежность их крепления. Они должны быть легкими, прочными и стойкими на истирание. Наиболее надежными признаны агатовые в металлической оправе и стальные хромированные. Лучшим концевым кольцом считается «тюльпан». Он предохраняет леску от захлестывания за конец удилища.

На одноручном спиннинге, как правило, бывает не более четырех колец, на двуручном — не более пяти.

Пропускные кольца на спиннинге, а также мотовильца на удочках обычно закрепляют плотно намотанными нитками. К сожалению, нитяные обмотки часто размочаливаются. Чтобы этого избежать, обмотку одевают в пластмассовый «жилет».

Делают его так. Берут кусок пластмассы, которая растворяется в ацетоне или разбавителе, крошат его, стружки засыпают в стеклянный пузырек, заливают ацетоном и плотно закрывают пробкой. Когда содержимое флакона станет единой массой (пластмасса полностью растворится), кисточкой наносят раствор на обмотку кольца. Через 10—15 минут операцию повторяют.

Высохшая пластмасса закрывает нитки сплошной гладкой прочной пленкой. Этому «жилету» не страшны «ни дождь, ни ветер».

\* \* \*

Чтобы сделать клей водопорным, надо добавить в горячий столярный клей немного олифы (1 часть олифы на 4 части клея).

Для «строга» снасти имеет значение и диаметр кольца. Если предстоит пользоваться инерционной катушкой, — нормальную работу обеспечат кольца диаметром 5—10 мм, которые устанавливаются на удилище в порядке уменьшения диаметров от комля к вершинке. Если же снасть оборудется безынер-

ционной катушкой, особенно — с открытой шпулей, то первые от катушки два-три кольца должны быть довольно большими (диаметром 30—40 мм). Иногда (для удобства транспортировки) их делают съёмными.

Следующее нуждающееся в проверке качество удилища — прямизна. На прямом удилище, отверстия всех пропускных колец, если на них смотреть через первое от рукоятки, образуют ряд хорошо видимых концентрических окружностей («кольцо в кольцо»). У кривого удилища или скрученного винтом пропускные кольца при просмотре «разбегутся» в разные стороны.

Большое значение имеет также вес удилища. Он подбирается по росту и силе рыболова. Но при этом придерживаются такого правила: при всех остальных равных качествах — предпочтение надо отдавать более легкому удилищу. Ведь его приходится держать в руках в течение многих часов.

У двух- и трехколенных удилиц нуждаются в тщательном осмотре и проверке их соединения: они должны быть плотными и прочными. Наиболее надежными считаются латунные цельнотянутые и стальные фасонные соединительные трубки.

Ответственная деталь удилища — рукоятка. Служит она для того, чтобы удобнее было держать удилище и управлять им. Изготавливаются рукоятки из пробки, пенопласта, пористой резины и имеют различные конфигурации (см. рис. 67). Одно из



Рис. 67. Формы рукояток: одноручные: а — цилиндрическая, б — фасонная, в — седловидная; двуручные: г — цилиндрическая, д — фасонная

требований, которые предъявляются к рукоятке, это прочность ее посадки на удилище. Проверяется это следующим образом. Одной рукой обхватывают рукоятку и второй — корпус удилища. При попытке вращать их в разные стороны рукоятка не должна двигаться с места.

Для крепления катушки рукоятка оснащается катушкодержателями. Они бывают передвижными (такими можно кре-

пить катушку в любом месте) и встроенными в рукоятку: в этом случае катушка крепится постоянно на одном месте. Наиболее надежным считается крепление, когда один катушкодержатель сделан с винтовым зажимом, а другой — конический с гнездом для лапки катушки.

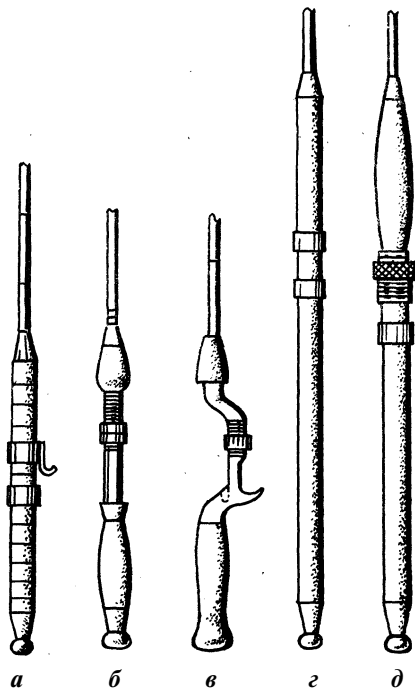
Чтобы при забросе приманки снасть не выскользнула из рук, к нижнему торцу рукоятки привинчивается резиновый буфер (по форме он напоминает костяшку бухгалтерских счетов). Другое назначение буфера — плотно закрывать рукоятку от проникновения внутрь ее влаги, а также смягчать давление, когда рыболов упирается коном в туловище.

При выборе удилица следует руководствоваться и эстетическими соображениями. Приятно, когда работаешь удилицем, красивым внешне, хорошо проклеенным и тщательно отлакиро-

ванным. В магазинах области их можно подобрать на любой вкус.

Вторая наиболее важная часть спиннинговой снасти — катушка. Она должна быть легкой, прочной, надежной в обращении и вмещать не менее 100 м лески. Такая длина нужна для маневрирования при вываживании крупной и сильно сопротивляющейся добычи.

На спиннинги ставятся катушки двух типов: инерционные и безынерционные. Принципы устройства инерционной катушки были рассмотрены в разделе «Поплавочная удочка». Здесь остается напомнить, что катушка потому и называется «инерционной», что при забросах ее барабан вращается инерции, сообщенной ему приманкой в начале своего полета и сбрасывает леску в пооеиссе



РИС. 68. Общий вид инерционной спиннинговой катушки

вращения. Таким образом, дальность полета приманки находится в прямой зависимости от свойств катушки. Вот почему при ее выборе надо обращать внимание на то, чтобы барабан катушки вращался легко и не имел ни продольного, ни поперечного люфтов. Если барабан катушки не будет успевать сбрасывать леску, устремившуюся за приманкой (плохо ходит на оси), приманка не улетит далеко. Если он, наоборот, станет сбрасывать леску быстрее, нежели ее выбирает летящая приманка, леска запутается на катушке, образует «бороду» («парик») и приманка также не улетит в намеченное место. Так что, желательно иметь такую катушку, у которой скорость вращения барабана соответствовала бы скорости полета приманки. Практикой установлено, что оптимальный размер барабана инерционной катушки для одноручного спиннинга — 85—100 мм, для двухручного — 100—120 мм. Катушки меньшего диаметра для спиннинга не пригодны.

Отечественная промышленность выпускает инерционные катушки в различных вариантах: с подтормаживателем, который регулирует скорость вращения барабана в зависимости от натяжения лесы; с редуктором («мультипликатором»), с помощью которого за один оборот рукоятки барабан делает несколько оборотов; с автоматическим тормозом, останавливающим вращение барабана, как только натяжение лесы умень-

шится до минимальных пределов; с автоматическим укладывателем лесы и др. Однако абсолютное большинство спиннингистов считают все эти допол-

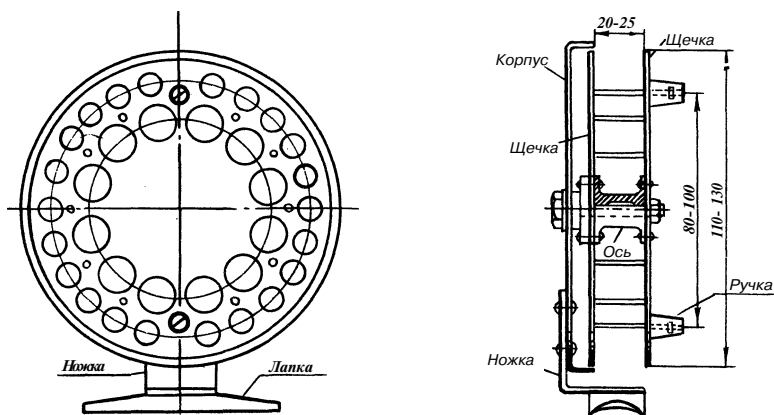
### *Узелок — впрок*

#### **ИЗБАВИТЬСЯ ОТ «БОРОДЫ» ПОМОЖЕТ ЧЕЛНОК**

«Бороду» («парик») легче распутать, если иметь такое приспособление, как челнок (см. рис. 69). Его можно сделать из тонкой, но плотной фанеры, из пластинки винипласта или дюралевой полоски. Вершинка челнока представляет собой сплющенное кольцо, переходящее в узкое мотовильце с прорезью в основании. Главной частью челнока является зуб, расположенный в нижнем углу кольца.

Размеры челнока — произвольные, но он не должен быть более 15 см в длину, громоздким неудобно работать.

Действуют им следующим образом. Рабочий конец запутавшейся лески руками извлекают из воды. Снимают с лески блесну и грузило (если оно есть), а конец ее привязывают к основанию зуба челнока. Затем последовательно продевают челнок через петли образовавшейся «бороды», а освободившуюся леску наматывают через зуб и прорезь на мотовильце челнока.

нительные детали катушки лишь мешающими процессу лова и отдают предпочтение катушке со свободным вращением барабана (шпули), снабженной обыкновенным тормозом-трещоткой.



Рис. 69. Челнок

Рис. 69. Челнок

В последнее время у рыболовов-любителей все большей и большей популярностью стали пользоваться безынерционные катушки. Несомненное их преимущество перед катушками инерционными состоит в том, что они не делают «бороды». А «борода» (или «парик»), как называют спутавшуюся леску, — настоящий бич спиннингиста. По «закону максимальной пакости» она образуется именно тогда, когда рыболову меньше всего хочется возиться со снастью: рядом резвится хищники, им следовало бы побыстрее

подбросить приманку, но подбросить невозможно, так как руки заняты клубком лески.

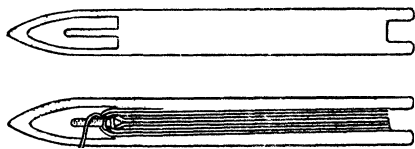
Безынерционная катушка освобождает рыбака от этих забот. Во время заброса с ее шпули сбегает ровно столько лески, сколько ее сможет утянуть летящая приманка. Достигается это особенностями конструкции катушки.

Отечественные и импортные безынерционные катушки выпускаются двух типов: с открытой и закрытой шпулей.

Устройство как тех, так и других довольно сложное. Подробно останавливаться на этом здесь нет смысла, так как многие катушки имеют свои особенности и описание их заняло бы очень много места. К тому же каждая катушка продается с обязательным приложением инструкции, где детально излагаются правила пользования данной конкретной катушкой.



Рис. 70. Безынерционные спиннинговые катушки:

*а* — с открытой шпулей (1 — шпуля, 2 — чашка лесоукладывателя, 3 — тормоз, 4 — дужка лесоукладывателя, 5 — стопор, 6 — рукоятка); *б* — с закрытой шпулей

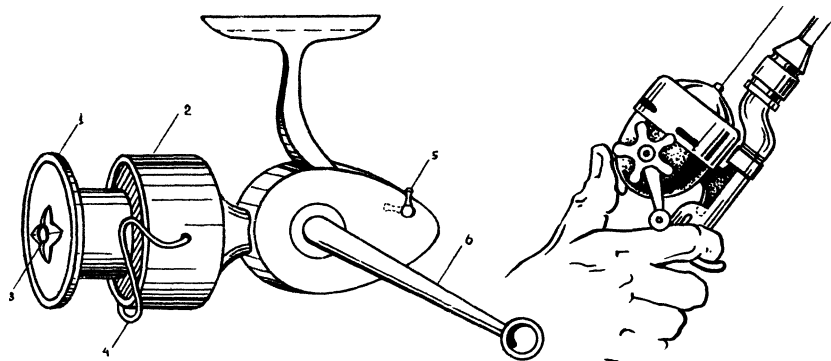

Для начинающего спиннингиста важно иметь представление о принципах действия безынерционных катушек и знать основные требования, предъявляемые к этим катушкам. А умение ими пользоваться придет на тренировках.

В отличие от всех инерционных катушек у безынерционных нет вращающегося барабана. При забросе — леска свободно сходит со шпули под воздействием летящей приманки. Во время подмотки — леску на шпулю укладывает специальное приспособление — лесоукладыватель. У открытых катушек он имеет фигурно изогнутую металлическую дужку, у закрытых — ползунок со шпеньком. Вращаясь вокруг своей оси, лесоукладыватель ровными рядами заполняет леской движущуюся взад-вперед шпулю.

Чтобы решить для себя вопрос: какой катушке отдать предпочтение? — надо учесть ряд обстоятельств. Например, крупную, с большим диаметром шпули катушку не следует ставить на легкое одноручное удилище — строй снасти будет нарушен. Нельзя ставить катушку с открытой шпулей, если удилище оборудовано небольшими

пропускными кольцами: для такого типа катушек первые два-три пропускных кольца должны быть большого диаметра, в таком, примерно, сочетании: 5X3X2 см или 3X2X1 см (в зависимости от размеров катушки). Катушка с закрытой шпулей привлекательнее для начинающих (с ней меньше хлопот), но на ней быстрее изнашивается леска: она трется о втулку крышки, о шпенок ползунка и другие детали.

При подборе катушки следует непременно проверить легкость и бесшумность хода: для этого надо энергично покрутить рукоятку. Дужка лесоукладывателя у открытой катушки должна перекидываться из нижнего положения в верхнее быстро, но легко и без щелчка. За один оборот рукоятки лесоукладыватель должен делать от 3 до 5 оборотов.

При монтаже снасти катушку с закрытой шпулей ставят сверху рукоятки. В этом случае после заброса удилище переключают в левую руку, а правой делают подмотку. Катушку с открытой шпулей ставят снизу рукоятки и подмотку делают левой рукой.

Серьезное внимание при подготовке к ужению снасти, обо-



Рис. 71. Диаметры пропускных колец для безынерционной катушки с открытой шпулей лежат в секторе ABC

рудованной безынерционной катушкой, надо обратить на первоначальную намотку лески. От того, как ровно леска ляжет на шпулю в первый раз, зависит дальнейшее ее «поведение» в работе. Для достижения дальних забросов необходимо, чтобы шпуля катушки была заполнена леской полностью, но не до краев, а на 2—3 мм ниже их. Первоначальную намотку лучше делать вдвоем: один держит фабричную бухточку (шпульку) лески, другой наматывает ее на катушку. Причем так, чтобы она затем могла сбегать с торца катушечной шпули в ту же сторону, в какую идет намотка. Если не соблюсти этого условия, при последующих намотках леска станет перекручиваться и потеряет прочность. Да и дальность заброса при этом достигнута не будет.

На собранной снасти надо отрегулировать тормозное усилие катушки. Для этого леску продевают через пропускные кольца

удилища, ставят катушку на подмотку и с усилием начинают стягивать леску со шпули. Это усилие должно быть вдвое меньшим, чем прочность лески. В противном случае надо сделать соответствующую регулировку тормоза. Эта регулировка преследует одну цель — чтобы при резких рывках попавшейся рыбы леска не рвалась, а с усилием сходила бы со шпули.

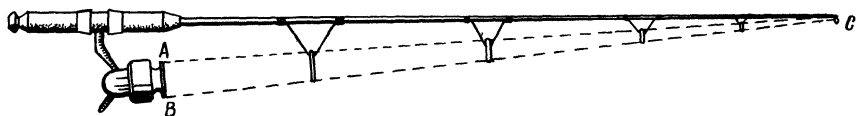
И еще — если пользуются инерционной катушкой, леску подбирают в зависимости от мощности удильца и от того, какую рыбу предполагается ловить. Ее толщина может колебаться от 0,45 до 1,0 мм. На безынерционные катушки таких толстых лесок ставить не рекомендуется — они грубы и плохо послушны чутким механизмам катушки: 0,3—0,4 мм — оптимальная здесь толщина.

Грузило — не обязательная часть спиннинга. Оно необходимо лишь тогда, когда приманка легка и одна не может далеко



Рис. 72. Различные формы спиннинговых грузил и их крепления на леске

улететь. Делаются спиннинговые грузила в основном из свинца и имеют различные конфигурации. Но все они должны отвечать одному требованию — быть эксцентрическими, т. е. центр тяжести у них должен находиться ниже ушков крепления. Такая форма грузила (весом 10 — 30 г) предохраняет леску от закручивания блесной-приманкой.

## *Узелок — впрок*

### **СЪЕМНОЕ ГРУЗИЛО**

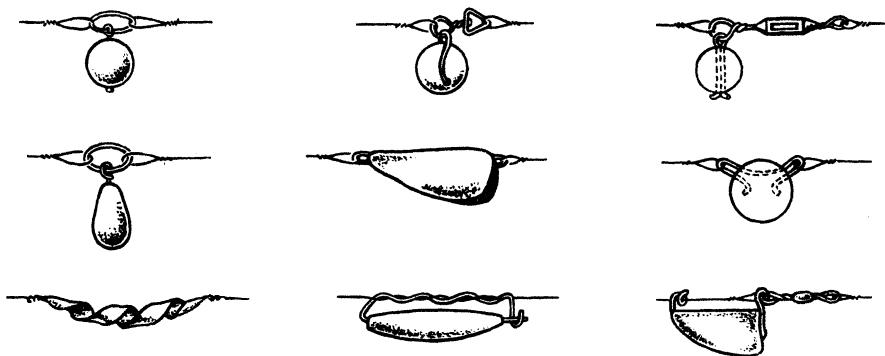
В процессе лова порой возникает необходимость заменить легкое грузило — тяжелым и наоборот. Это можно сделать быстро, не снимая с лески блесну.

В 50—70 сантиметрах от блесны леска складывается вдвое и продевается в первое (головное) колечко грузила. В образовавшуюся петельку пропускается блесна. После этого леска вновь складывается вдвое и продевается через второе (хвостовое) колечко. В новую петельку также пропускается блесна. Остается затянуть петли, и грузило будет хорошо «сидеть» на леске.

У такого способа подвязки грузила есть преимущество перед «глухой» подвязкой — съемное грузило можно легко передвинуть в ту или иную сторону, не нарушая целостности лесы.

Ставятся грузила на леску двойным способом: непосредственно возле приманки (грузило-головка) или впереди приманки на 50—70 см. В первом случае удобнее делать заброс, но грузи-

ло ухудшает игру приманки. Кроме того, приманка, проходя около дна, нередко цепляется за его неровности. Грузило, размещенное впереди приманки, затрудняет заброс, больше того, приманка иногда захлестывается за грузило, но зато отлично играет при подмотке.

Часто или в дополнение к грузилу, особенно если оно размещено возле приманки, или взамен его, если приманка достаточно тяжела, на леску ставятся специальные приспособления, которые называются противозакручивателями. Это особой формы легкие целлулоидные, жестяные или свинцовые пластинки (см. рис. 73), которые при подмотке не позволяют леске вращаться вокруг своей оси и скручиваться в жгут.

О целесообразности металлических поводков, с помощью которых приманка соединяется с основной леской, у рыболовов единого мнения нет. Некоторые считают их лишними деталями. Дескать, хищник смыкает свои зубы не на леске, а на блесне-приманке, поэтому поводок не нужен. Да если и леску прихватит — ничего страшного в этом нет: он не успеет ее перекусить — снасть-то не без присмотра, рыболов стремительно подтянет к себе добычу.

Резон в этом, конечно, есть: чем меньше узлов и деталей, тем проще и легче снасть. Но есть резон и в другом. До слез бывает обидно, когда уже подтянутый к подсачку матерый хищник вдруг показывает хвост и



Рис. 73. Противозакручиватели:  
*а* — целлулоидный, *б* — жестиной, *в* — свинцовый

уходит восвояси, унося в своей пасти «самую уловистую» блесну. А осмотр извлеченного из воды кончика лески неопровержимо доказывает, что приманка была откушена. Правда, случается это довольно редко. Но... случается! Отсюда вывод — не лишней на спиннинге металлический поводок! Его можно купить в спортивном магазине, а можно сделать и самому: для этого подойдет струна или другая стальная проволока. Он должен быть не длинным и не очень грубым, пугающим рыбу. А чтобы при зацепах не рвать основную леску, между ней и металлическим поводком целесообразно поставить короткий подлесок, который на 0,10—0,15 мм был бы тоньше основной лески. Тогда, в случае зацепа, будет потеряна лишь приманка. И ее, конечно, жаль, но лучше пожертвовать деталью, чем в самое горячее время вывести из строя всю снасть.

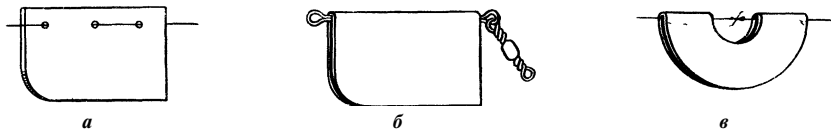

Рис. 74. Типы застежек

Соединять между собой приманку, поводок и подлесок лучше всего с помощью небольших застежек (см. рис. 74). Но, как минимум, в одном из соединений должен находиться карабин — он предохраняет леску от закручивания. Леску с подлеском можно связать узлом.

Одной из важнейших частей спиннинговой снасти является приманка. Именно она оказывает решающее влияние на результаты ужения. В руках рыбака могут быть прекрасные удилище, отличная катушка и идеальная леска, но они окажутся совершенно бесполезными, если хищнику «не понравится» приманка. Вот почему выбору приманки необходимо уделить максимум внимания.

Поскольку спиннинговых приманок — великое множество, определить, какая из них наиболее уловиста, порой не под силу даже рыбаку с солидным стажем. Конечно, можно это сделать опытным путем — в процессе лова испытывать приманки одну за другой. Кстати, несколько лет назад именно так и поступали любители спиннинга. Но этот путь слишком долг. Накопленный опыт позволяет сегодня сделать кое-какие обоб-

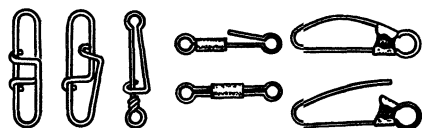
щения и подвести, так сказать, теоретическую базу под процесс подбора приманок. Разумеется, дать рекомендации на «все случаи жизни» не рискнет никто, но основные ориентиры наметить можно.

Из чего следует исходить в первую очередь? Думается, отправным моментом может быть объяснение причин, побуждающих хищника схватить приманку: он принимает ее за добычу. Рассуждения о том, что хищник бросается на приманку, под воздействием рефлекса, «как собака на едущего велосипедиста или как бык на красную тряпку», не подтверждаются практикой. Опытные спиннингисты знают, что наиболее активный жор хищников наблюдается в одно и то же время года, суток и, что когда хищники не питаются (например, щука во время нереста), то они не берут никаких приманок. Стало быть, своей формой, способом передвижения, создаваемой в воде вибрацией приманка должна напоминать небольшую рыбку. Однако надо сразу оговориться, внешняя похожесть приманки на рыбку не имеет существенного значения. Зрительно детали приманки хищник может различить лишь на расстоянии одного метра. Другое дело — вибрация и акустика. Часто металлическая пластиночка, внешне совершенно непохожая на обычную добычу хищника, при движении создает полную иллюзию плывущей рыбки и вызывает жадную хватку. Спиннинговые приманки бы-



Рис. 75. Простейшая снасточка для ловли на мертвую рыбку

вают естественными и искусственными.

Естественные — это мертвые рыбки длиной 8—12 см, насаженные на специальные снасточки. Существует несколько видов этих снасточек. Простейшая показана на рис. 75. Она состоит из металлического стерженька толщиной 1—2 мм и длиной 5—8 см, и двух стальных поводков с крючками-тройниками. Один поводок длиной 1,5—2,5 см, другой — 4—5 см. Стерженек и оба поводка вверху соединяются заводным кольцом, которое, в свою очередь, прикреплено к грузилу.

Монтируется снасточка следующим образом. Через рот рыбки стерженек (полностью) вводится в ее тело. Верхний тройник (на коротком поводке) одним жалом вонзается в бок рыбки около головы. Нижний (хвостовой) тройник возле анального плавника. Чтобы снасточка была более прочной, к ушку стерженька крепится отрезок медной проволоки диаметром 0,2—0,3 мм длиной 15—20 см (из радиопровода). Этой про-

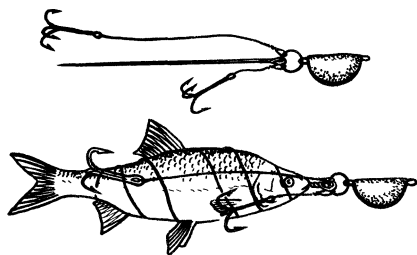
волокой по спирали обвивают 3—4 раза тело рыбки: сначала от головы до хвоста, а потом — в обратном направлении, и кончик проволоки закручивают на головном тройничке. Рыбку на снасточке можно укрепить и небольшими резиновыми колечками. Надо иметь в виду, что консервированные рыбки прочнее свежих, к тому же их можно заготовить впрок.

К сожалению, естественные приманки имеют серьезный недостаток — от забросов быстро портятся. Поэтому большой спортивный интерес представляют искусственные приманки.

Наиболее популярной и чаще других употребляемой из искусственных приманок является блесна. Свое название она получила из-за свойства металлических пластинок, которыми раньше пользовались спиннингисты в качестве приманок. Они стремились яркостью и блеском поверхности приманок привлечь рыбу. Опыт, однако, показал, что это условие не только не обязательно, а иногда даже нежелательно. Теперь блесны делают из самых разных материалов: серебра, меди, латуни, железа, свинца, олова и даже из пластмасс. Многие из них не имеют блеска, но прежнее название за ними сохранилось.

Различают два основных типа блесен: вращающиеся и колеблющиеся. Их разделение обусловлено как конструктивными особенностями, так и характером движения в водной толще.

Вращающиеся блесны делают по такой схеме: на металлический стержень, имеющий на одном конце колечко для подсоединения к леске, а на другом — колечко для крючка, насаживается криволинейная металлическая пластина (наподобие чайной ложки). Эта пластина во время подмотки лески вращается вокруг стержня, создает водные колебания и тем привлекает рыбу. Игра вращающейся блесны во многом зависит от глубины ее изгиба. Если глубина большая, блесна будет плохо вращаться, может даже совсем остановиться; при слишком малой глубине — блесна будет далеко отходить от стержня, играть «в разброс» и отпугивать рыбу. Поэтому надо стремиться подбирать блесну со средней глубиной изгиба.

Вариантам вращающихся блесен — несть числа, так же, как и их названиям. Однако особняком среди них стоит группа «девонов». Простейший девон — это пустотелый металлический корпус сигарообразной формы с двумя боковыми лопастями. Лопастей наклонены к оси корпуса под углом 45—50°. Во время движения под воздействием лопастей корпус девоны быстро вращается вокруг пропущенного через него стержня и образует в воде бурун, маскирующий блесну. Достоинства девонов и в том, что их обтекаемая форма и достаточно большой вес позволяют без грузила делать дальние забросы. Чаще других хищников на девон «идет» жерех.

Коллеблющиеся блесны представляют собой удлинённую металлическую пластинку, изогнутую в различном профиле. В головной и хвостовой частях у нее проделаны отверстия для соединения с поводком и крючком, различные профили изгибов дают различные колебания блесны в горизонтальной плоскости. Своими движениями такая блесна походит на играющую или ослабевшую и падающую рыбку, что хорошо привлекает внимание хищника. Эта блесна совсем не закручивает леску, имеет малое лобовое сопротивление, что немаловажно при ловле на быстром течении.

Как вращающиеся, так и колеблющиеся блесны делятся: по величине на малые (длиной до 40 мм), средние (до 70 мм) и большие (до 100 мм); а по весу — на легкие (до 10 г), средние (до 25 г) и тяжелые (свыше 40 г). Блесны длиной более 100 мм в нашей зоне не используются: толстую далеко не забросишь — тяжела, а тонкая — парусит и не дает сделать прицельного заброса, особенно, если закидывать приходится против ветра.

Подбор блесен по форме, размеру, весу, цвету, и оснащению надо делать, исходя из условий ловли: глубины водоема, силы течения, наличия растительности, степени освещенности толщи воды и др. Например, легкую блесну нецелесообразно ставить при ужении на сильном течении — ее снесет струей; тяжелая — не годится

там, где дно покрыто мелкой водной растительностью — будет зарываться в траву.

У начинающих спиннингистов неизбежно возникает вопрос: какой цвет блесны лучше? Точный ответ на него вряд ли кто может дать — слишком много факторов влияют на «настроения» хищников. Однако опытным путем рыболовы пришли к выводу: в ясную, солнечную погоду, а также в чистой прозрачной воде — привлекательнее блесны темных тонов; в пасмурные дни и замутненной воде — выше уловистость светлых блесен. Не следует лишь прибегать к использованию так называемых «фантазийных» блесен, которые отличаются пестрой мелкой раскраской. Под водой детали такой раскраски не видны, а при движении просто сливаются в общий серый оттенок.

Наряду с металлическими блеснами в последнее время стали широко использоваться в качестве приманок искусственные рыбки — вобблеры. Правда, их почему-то, видимо, по инерции, многие также называют блеснами.

Вобблеры изготавливаются главным образом из дерева или резины. По форме и раскраске, по характеру своего движения в воде они очень напоминают живых рыбок. Во время подводки они ныряют, зарываясь в воду, делают различные боковые движения, а снабженные пропеллерами — издадут своеобразные звуки.

Поскольку вобблеры — при-



Рис. 76. Разновидности блесен:  
*а* — вращающихся, *б* — колеблющихся



Рис. 77. Девоны

манки легкие, на них ловят с дополнительным грузом. Но чаще всего их не забрасывают, а без грузила пускают плыть по

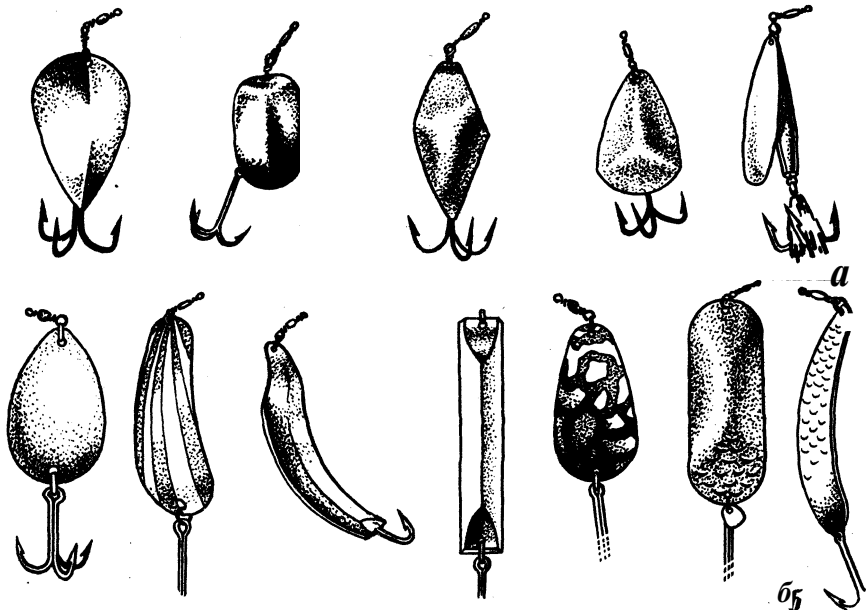
течению, причем на большие расстояния. Это особенно удобно на узких речках с заросшими берегами, где даже одноручными



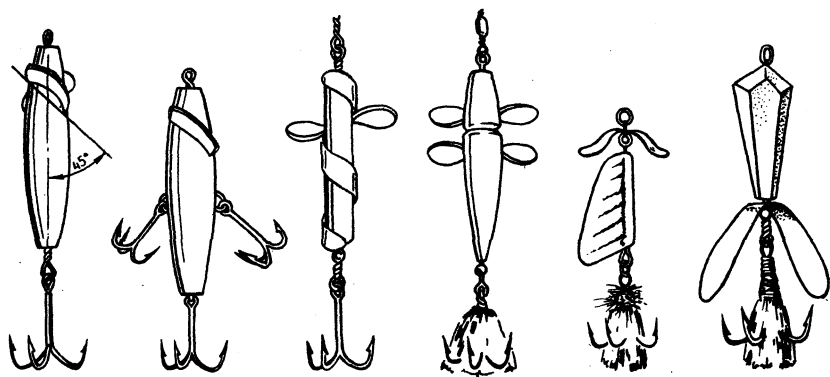

Рис. 78. Искусственные рыбки (вобблеры)



Рис. 79. Оснастка крючков защитными приспособлениями

спиннингом не размахнешься для заброса. Используют их при ужении на мелких быстрых перекатах, в коряжистых местах, а также на участках рек с обильной донной растительностью.

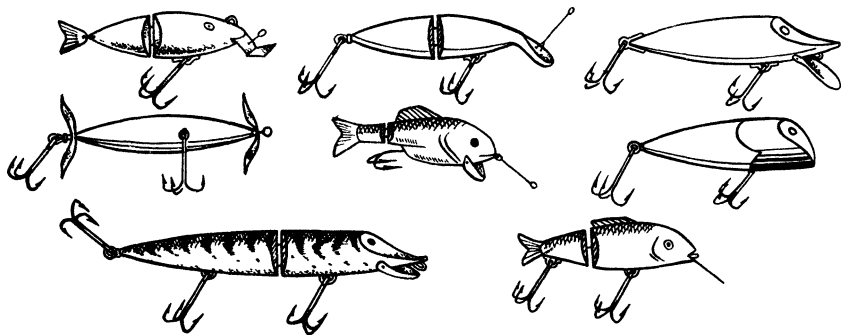
Ловля на любую искусственную приманку бывает успешной лишь тогда, когда удастся достичь ее хорошей игры. Для вобблеров это важно вдвойне. Только очень похожее «поведение» искусственной рыбки на поведение рыбки живой соблаз-

няет хищника на хватку. А поскольку это достигается опытом, некоторые начинающие спиннингисты, потерпевшие одну-две неудачи, вообще отказываются от вобблеров. И напрасно. Именно вобблеры обладают одним из ценнейших преимуществ перед другими приманками — они редко зацепляются. Это их свойство особенно необходимо для начинающих.

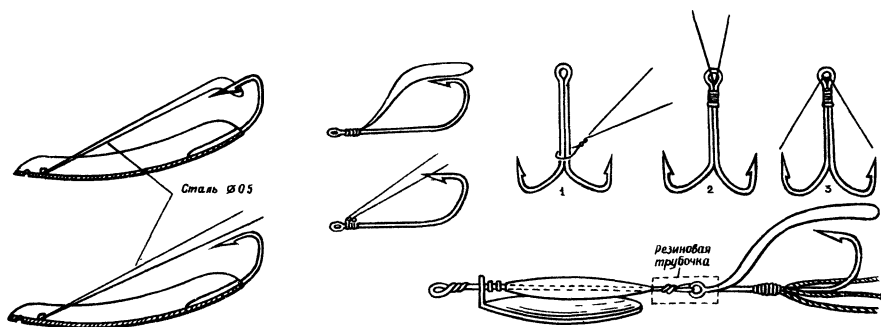
При оснащении спиннинга вобблером, как, впрочем, и лю-

бой блесной, надо помнить о такой закономерности: в плохой клев приманка должна быть как можно меньше, во время хорошего клева она может быть крупной.

Если не учитывать мастерства рыбака, то наибольшее количество пустых поклевок и сходов зависит от того, как приманка оснащена крючками. Практикой доказано, что чаще всего хищник хватается блесну с хвоста — вдогонку удирающей добыче. Реже — спереди или сбоку. Отсюда вывод: для успешного лова достаточно на блесне одного хвостового крючка. Но он должен быть предельно острым и соответствовать ширине блесны и величине рыбы, которую собираются ловить. Лучшими крючками для спиннинговых приманок следует считать тройники (якорьки), хотя с успехом используются и двойные и одинарные крючки различных номеров. Крючки на вращающихся блеснах допустимо маскировать цветными шерстинками или перьями. На колеблющихся и вобблерах маскировку делать не стоит, так как дополнительные детали ухудшают игру этих приманок. Кстати, ухудшают игру блесен и подвешенные в голове и с боков крючки. Только при слабом клеве в голове приманки целесообразно иметь небольшой дополнительный якорек.

С целью уменьшить количество задевов приманки за стебли водной растительности, коряги и неровности дна, иногда крючки

оснащают защитными приспособлениями. Существует несколько типов этих приспособлений (некоторые показаны на рис. 79), однако эффективность их действий пока мало изучена.

Итак, мы познакомились со всеми частями спиннинга. А чтобы читатель лучше ориентировался в определении класса снасти, ниже приводится таблица для ее выбора, составленная на основании рекомендации издателей орудий любительского лова рыбы и наблюдений опытных спиннингистов.

Но вот снасть подобрана и смонтирована. Однако выходить с ней на водоем пока рановато. Техника ужения спиннингом — штука довольно сложная, и начинать овладение ею целесообразно на чистой лужайке.

Приемов заброса приманки как одноручным, так и двуручным удилищем существует много. Но опыт, накопленный спиннингистами, позволяет рекомендовать для первоначального освоения лишь несколько основных.

В связи с тем, что в нашей зоне наиболее ходовыми считаются одноручные спиннинги, рассмотрим два приема посылы приманки именно этой снастью: заброс через плечо (вертикальный) и боковой заброс справа налево. Владение другими приемами придет с практикой.

Чтобы послать приманку в намеченную точку и при этом не сделать «бороды», надо придать

**ТАБЛИЦА ДЛЯ ВЫБОРА СНАСТИ**

Класс снасти	Инерционные катушки	Открытые безынерционные катушки	Закрытые безынерционные катушки
<b>Одноручные спиннинги</b>			
Удилище, см	150—180	180—215	150—180
Леска, мм	0,20—0,30	0,18—0,20	0,20—0,25
Приманка, г	10—20	5—10	5—10
<b>II</b>			
Удилище, см	150—200	180—215	150—215
Леска, мм	0,30—0,35	0,25—0,30	0,25—0,35
Приманка, г	15—25	5—15	10—20
<b>III</b>			
Удилище, см	150—215	200—245	150—230
Леска, мм	0,35—0,45	0,30—0,40	0,30—0,40
Приманка, г	20—40	10—30	15—30
<b>IV</b>			
Удилище, см	150—215	200—245	150—230
Леска, мм	0,45—0,60	0,40—0,50	0,40—0,45
Приманка, г	более 40	более 20	более 30
<b>Двуручные спиннинги</b>			
<b>II—IV</b>			
Удилище, см	215—275	245—365	215—275
Леска, мм	0,30—0,70	0,30—0,50	0,30—0,45
Приманка, г	15—200	5—100	10—100

**Примечание:** I — легкая снасть, II — средняя снасть, III — тяжелая снасть, IV — особо тяжелая снасть

ей достаточную начальную скорость, вовремя отпустить барабан катушки и точно отормозить его вращение. Для этого рыболов должен принять соответствующую стойку, в определенный момент сделать замах удилищем, придать ему правильный угол наклона, сообщить нужную скорость движения вперед, корректировать полет приманки вплоть до ее приводнения и т. д. Таким образом, спиннинговый заброс состоит из це-

лого ряда последовательно чередующихся элементов, и, чтобы освоить его целиком, следует отработать каждый из этих элементов в отдельности. С этой целью рекомендуется выполнить несколько проверенных практикой предварительных упражнений.

До начала тренировок надо соответствующим образом подготовить и отрегулировать снасть. Инерционную катушку ставят на удилище в 15—20 см

от буфера ручками вправо, если пропускные кольца повернуты вверх, и наматывают на нее 40—50 м лески диаметром 0,4—0,5 мм. Более длинная и толстая нежелательна, т. к. она усложняет управление барабаном катушки. Рабочий конец лески продевают через пропускные кольца и подвязывают к нему грузило весом 25—30 г, с прикрепленной к нему полоской темной материи (для лучшей видимости грузила в полете). Катушку ставят на тормоз-трещотку, а удилище берут в правую руку так, чтобы большой палец мог касаться боковой кромки вращающегося барабана. Грузило подтягивают к тюльпану на расстояние 20—30 см (делают свес) и начинают первое упражнение.

Оно посвящено приему заброса с плеча и приучает рыболова следить за движением удилища в определенном секторе, за полетом приманки в воздухе, а также останавливать вращение барабана при ее падении.

Встав лицом к цели и немного выставив вперед правую ногу, направляют вершинку удилища в желаемую точку заброса. Локтем правой руки можно опереться себе в бок. Затем ускоренным движением поднимают удилище вертикально вверх, прямо над плечом. Под тяжестью грузила оно прогибается назад и слегка увлекает за собой руку рыболова. Не прекращая процесса движения, рыболов обратным ходом удилища посылает грузило вперед в намеченную точку. Удилище при этом не должно

наклоняться к земле более, чем на 20—30°. Особых усилий при этом прикладывать не надо. Работать должна в основном кисть руки.

Поскольку барабан хорошо заторможен и при забросе «бороды» не образуется, начальная цель упражнения — отработать движения удилища в заданном секторе. В дальнейшем катушку с тормоза снимают и все внимание сосредоточивают на умении притормаживать вращающийся барабан. Далеко не сразу приходит к рыболову ощущение того единственного мгновения, когда при броске надо отпустить барабан, а при полете приманки притормаживать его с такой силой, чтобы леска на нем не «вспухла» и не сделала «бороды».

Момент отпуска барабана определяется углом, под которым летит приманка: если барабан будет отпущен рано — приманка взойдется вверх и упадет около рыболова; при запоздалом отпуске — удилище «клюнет», и приманка также окажется у ног забрасывающего.

Упражнение заканчивается тогда, когда тренирующийся научится безошибочно определять момент остановки барабана при подлете приманки к земле на расстояние 1—1,5 м. Обычно на это уходит от 3 до 5 часов.

Во время второго упражнения обучающийся осваивает стойку и ведение удилища в замахе и посылке приманки при боковом забросе справа налево.



Рис. 80. Вертикальный заброс одноручным спиннингом: 1 — исходное положение; 2 — конечное положение

Исходное положение рыболова: лицом к цели, ноги слегка расставлены, правая — выпрямлена, ее носок чуть отвернут вправо, левая — немного согнута в колене. Правая рука обхватывает удилище под катушкой, большой палец этой руки положен на край барабана. Удилище под углом  $20^\circ$  вверх направлено в сторону цели. Пропускные кольца повернуты влево вниз так, чтобы катушка была обращена к земле под углом  $45^\circ$ . Грузило подтянуто к тюльпану, его свес равен 20—30 см.

Чтобы тело привыкло к основной стойке, надо несколько раз принять исходное положение и выйти из него.

Далее отрабатывается замах. Удилище заносят назад на  $190\text{--}200^\circ$  от исходного положения так, чтобы его конец был удален от земли на 50—60 см. Занос осуществляется поворотом корпуса в пояснице и на носке левой ноги. Правая рука при этом немного отходит от корпуса и чуть согнута в локте. Левая нога распрямляется, а центр тяжести

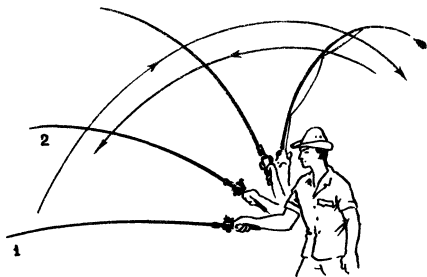
переносится на правую ногу, которая должна быть слегка согнута.

Операцию «замах» также надо повторить несколько раз. При первых заносах следят за концом удилища, затем делают замах, не глядя.

Посыл приманки осуществляется равномерно ускоренным поворотом корпуса влево с последующим участием правой руки. Движение удилища вперед начинают, когда грузило полностью вытянет леску при замахе назад. Центр тяжести переносится на левую ногу..

Третье упражнение — освоение заброса. Основная цель — научиться своевременно оттормаживать и притормаживать барабан.

Дается эта наука не сразу. Поначалу часто случается, что груз летит то влево, то вправо от цели. В первом случае барабан отторможен позже, чем нужно, во втором — раньше. Надо настойчиво добиваться «золотой середины», то есть освободить барабан от торможения именно в тот миг, когда грузило устремится точно к цели. В начале тренировки после «отрыва» грузила неотступно следят за его полетом, а когда оно окажется в 1 м от земли, останавливают барабан и быстро поднимают удилище почти вертикально вверх. Это необходимо для обеспечения плавного приземления приманки. По мере приобретения навыков все эти операции осуществляются автоматически.

Задание можно считать вы-

полненным, если обучающийся освоит заброс без «бороды» по дальности — на расстояние 30—40 м, и по меткости — с отклонением от избранного направления не более, чем на 5—6 метров в ту или другую сторону.

После того, как будет освоена техника заброса, следует перейти к упражнениям на меткость. Вначале отрабатывают точность вертикального (через плечо) заброса: этим приемом легче попасть в цель. Вместо грузила к леске подвязывают блесну без крючка весом около 30 г. На расстоянии 15 м от обучающегося располагают «мишень» — кусок фанеры площадью около одного квадратного метра или развернутый лист газеты и стараются блесной попасть в эту мишень.

Тренировка продолжается до тех пор, пока рыболов научится два из пяти забросов посылать в мишень, а три других не будут иметь отклонения от цели более 2—3 метров.

После этого расстояние до мишени постепенно увеличивают, доводя его до 30 метров. Затем тренируются на разных дистанциях.

Во время обучения надо иметь в виду, что при вертикальном забросе блесна редко отклоняется от мишени влево или вправо (конечно, если нет сильного бокового ветра). Поэтому бороться приходится в основном с «недолетами» и «перелетами». Но если небольшой перелет можно «исправить», задержав летящую дальше блесну, то недолет в про-



Рис. 81. Боковой заброс справа налево  
одноручным спиннингом:  
а — исходное положение; б — замах;  
в — конечное положение

цессе заброса устранить невозможно. Отсюда вывод: надо стараться бросать точно по мишени или с небольшим перелетом.

При отработке бокового заброса справа налево надо исходить из того, что при этом приеме отклонение блесны от цели в ту или иную сторону удилищем исправить нельзя, поэтому все внимание обучающегося должно быть сосредоточено на моменте отпуска барабана.

Следует учитывать и такие, влияющие на меткость факторы, как тяжесть блесны и длина ее свеса: при большом свесе блесна летит левее, чем тяжелее блесна, тем меньше нужен ей свес.

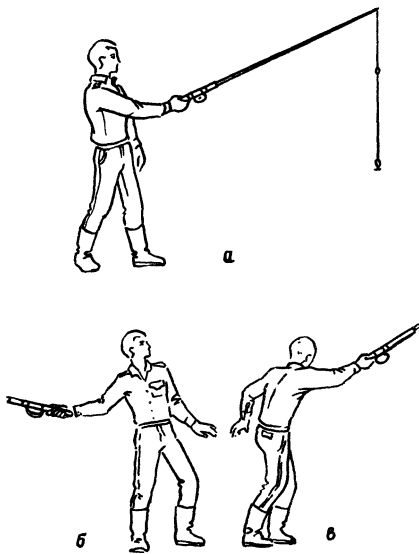
После освоения обоих приемов заброса на меткость, можно выходить на водоем.

Рассуждения некоторых начинающих спиннингистов о том, что точность посылы приманки не обязательна, дескать, водоем большой и нет разницы, где упадет блесна,— не выдерживают критики. Во-первых, у хищников на любом водоеме есть излюбленные места охоты. Во-вторых, успех ужения спиннингом в основном и обеспечивается меткостью заброса. Вот на отмели раздался сильный всплеск, по воде пошел волновой круг. Это значит, ударил жерех, и сейчас будет собирать оглушенную им добычу. Стало быть, надо срочно послать блесну так, чтобы при подмотке она прошла через этот круг, иначе хищник не обратит на нее никакого внимания. Без навыков в метких бросках, такого посылы блесны не сделать. А как ювелирно точно надо провести приманку рядом с зарослями водной растительности, где затаился хищник, и не зацепиться за ее стебли! Нет, меткость спиннингисту необходима.

У читателя этой книги может возникнуть резонный вопрос: почему все рассмотренные выше упражнения надо выполнять с инерционной катушкой, тогда как широко распространены более простые в обращении катушки безынерционные? Отвечаю: именно потому, что овладевший инерционной катушкой без особых хлопот может пользоваться любой безынерционной катуш-

кой. Надо лишь учитывать те или иные их конструктивные особенности.

Например, на одноручном удилище безынерционную катушку открытого типа располагают снизу рукоятки. При забросе удилище обхватывают правой рукой так, чтобы стойка катушки находилась между средним и безымянным пальцами, а указательный палец мог перед замком прижимать леску к удилищу (см. рис. 82). Подмотку лески на катушку делают левой рукой против часовой стрелки.

Безынерционную катушку закрытого типа, ставят так же, как инерционную. Так же ею производят и подмотку.

При освоении безынерционных катушек особое внимание обращают на умение плотно прижать пальцем леску к удилищу и выбрать момент, когда эту леску надо отпустить при забросе. Кроме того, на открытой катушке перед забросом отводят лесоукладыватель так, чтобы он



Рис. 82. Положение руки на одноручном удилище при забросе с безынерционной катушкой

не мешал сходу лески. Если в процессе заброса леску надо притормозить (чтобы мягче приводнить приманку), ее можно слегка прижать пальцем к удилищу (как перед забросом) или повернуть рукоятку катушки на подмотку, которая тут же включает лесоукладыватель, и он задержит полет лесы. Однако лучше дальность полета приманки регулировать силой взмаха при забросе.

На безынерционной катушке закрытого типа надо перед забросом не забывая нажатием специальной кнопки выключать тормоз. При подмотке тормоз включается автоматически при первом же повороте рукоятки катушки.

Итак, навыки в дальности и меткости заброса приманки приобретены. Со снастью в руках рыболов выходит на водоем. Однако и теперь начинать ужение рыбы еще нельзя. Надо сначала научиться «к л а с т ь» приманку на воду, определять глубину плеса, где придется ловить, приобрести хотя бы элементарные навыки ведения блесны после заброса. Множество задач пусть не пугает обучающегося: они не так сложны и на их решение не понадобится много времени.

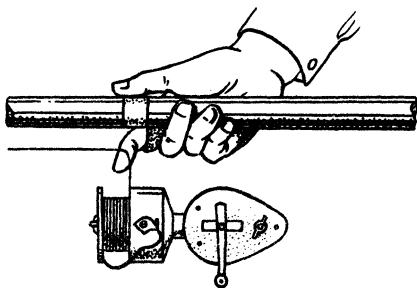
Неуправляемая приманка после заброса имеет обыкновение падать на воду с сильным всплеском (шлепает). Естественно, шум и волны от нее пугают рыбу, особенно, если ловят на мел-

ководье или поверху. Больше того, при ужении легкой блесной, но с тяжелым грузилом происходят частые захлесты якорька блесны за леску, что приводит к пустым проводкам. Избежать всего этого можно, если научиться пропускать приманку впереди грузила особенно на подлете к поверхности воды. Для этого надо проделать несложную манипуляцию снастью. Как только приманка приблизится к воде на расстояние 1—1,5, надо остановить барабан катушки и не резко, а как бы делая плавную подсечку, но и не мешкая, перевести удилище из наклонного положения в вертикальное. Приманка без шума войдет в воду почти под прямым углом и не сделает захлеста за леску.

Практикой доказано, что большинство хищников активнее реагирует на движение блесны, идущей близко ко дну. Значит, наибольшую удачу обещает именно придонная проводка приманки. Но как определить глубину плеса, находясь на его берегу? Оказывается, есть для этого надежный способ. В наменное место забрасывают блесну и дают ей опускаться на дно. В процессе ее погружения мысленно отсчитывают числа: «и раз, и два, и три» и т. д. В момент соприкосновения блесны с грунтом, а это легко определяется по провису лески (ее натяжение резко ослабевает), счет прекращают. Конечную цифру делят пополам. Полученный результат и будет означать глубину водое-



ма в метрах. Секрета в такой арифметике никакого нет. Отсчет каждого порядкового числа занимает около секунды, а свинцовое спиннинговое грузило за это время в пресной воде проходит по вертикали полметра.

Узнав таким образом глубину водоема, легко определить теперь и глубину придонной проводки. Например, во время контрольного заброса грузило коснулось дна при счете «десять». Чтобы в дальнейшем проводить приманку в полуметре от дна, надо начинать подмотку при счете «восемь».

При ловле «поверху» (в полуметре или метре от поверхности воды) ведение приманки осуществляется на глаз и легко осваивается на практике. То же самое и при ловле «вполводы».

Среди рыбаков и в спортивной литературе много разнотолков относительно того, как вести

приманку после заброса. Одни — за равномерное ведение с одинаковой скоростью; другие — за «ступенчатое», когда меняется скорость вращения барабана катушки, а то и полностью останавливают его на 1—2 сек.

Думается, тут больше вкусовщины, чем достоверных доказательств преимуществ того или иного способа. На водоеме надо пробовать и тот и другой. Какой даст больше хваток — тем и надо пользоваться. Нельзя также ограничиваться и ловлей только «со дна». В некоторых закоряженных местах она вообще невозможна. Да и хищники часто охотятся за добычей совсем не там, где их поначалу ждешь. Стало быть, надо облавливать всю толщу воды.

Чтобы начинающим спиннингистам было легче ориентироваться в выборе приманок и способах их проводки, ниже приводится таблица. те знаком 4-

**ТАБЛИЦА ВЫБОРА ПРИМАНОК И ТЕМПА ПРОВОДКИ**

Вид хищника	Темп проводки					Приманки						Глубина ведения			
	самый медленный	медленный	средний	быстрый	самый быстрый	размер			колеблющиеся			вращающиеся			
						маленький	средний	большой	характер игры			поверху	вполводы	около дна	
									вялый	средний	быстрый				вялый
Голавль			+		+	+				+	+				+
Жерех				+	+	+							+		
Окунь			+		+							+	+		+
Сом	+								+						+
Судак	+	+	+			+	+	+	+			+			+
Щука		+	+				+	+			+			+	+
Язь			+	+					+	+		+	+	+	+

## ОТЦЕПЫ-СПАСАТЕЛИ

Зацеп, так же как и «борода», — бич спиннингиста. Хорошо, если крючок «захватит» траву или лежащую на дне тонкую хворостину, — блесну можно сдернуть. Нет особых хлопот и когда удят с лодки. А если ловля идет с берега, и крючок зацепил камень или корягу?

Первое, что обычно делает опытный рыболов, — старается представить, куда были направлены жаль» якорька. После этого начинает тянуть леску в обратном направлении. Однако на берегу часто такой возможности нет (рыболов стоит на косе или среди буйной береговой растительности).

На речке, где есть течение, можно воспользоваться «венком». Из двух-трех прибрежных ивовых прутков делают кольцо («венок») диаметром 30—40 см. С комля удилица надевают его на леску и пускают плыть по течению. Как только «венок» прой-

дет место зацепа, удилицем делают резкий рывок (типа подсечки) и освобождают застрявшую блесну.

Для водоемов без течения умельцы сконструировали другой отцеп-спасатель. Его главная часть (которую всегда полезно иметь в рюкзаке) — металлическое кольцо с винтовым хвостиком (как у шурупа). Кольцо из проволоки скручено спиралью в полтора-два оборота с небольшим зазором между витками. Отыскав на берегу сухую валежину, рыболов ввертывает в нее кольцо, а в витки кольца заводит леску. Затем толчками (натягивая и ослабляя леску) посылает свое «сооружение» к месту аварии. После того, как валежина проплывет над зацепившейся блесной, делают рывок леской, ее усилие через кольцо действует на крючок в обратном зацепу направлении и освобождает его.

отмечено, какую игру, темп, глубину проводки и т. п. следует предпочесть.

Поклевка рыбы при ловле спиннингом передается через удилице хорошо ощутимым толчком той или иной силы. Однако начинающий рыболов не всегда может отличить хватку хищника от зацепа. Поэтому в период освоения снасти рекомендуется при каждом подозрительном замедлении хода блесны или толчке делать широкую и энергичную подсечку.

При вываживании добычи удилице следует держать в на-

клонном положении, чтобы сопротивление рыбы воспринималось главным образом вершинкой, которая, пружиня, предохранит леску от обрыва. Рыбу весом до 2 кг подводят непрерывным подматыванием катушки. Более крупную — необходимо сначала утомить, поставив катушку на тормоз, а при сильных рывках надо стравливать часть лески под тормозом. Лишь после остановки хищника можно начинать новую подмотку.

Брать рыбу из воды лучше сачком или багориком.



Рис. 83. Кольцо-отцеп

Закончить разговор о технике спиннинговой ловли хочется еще одной рекомендацией. В связи с тем, что на спиннинг ставится довольно длинная леска, надо обращать внимание на то, как она ложится на барабан при подмотке. Распределяют ее по ширине катушки большим и указательным пальцами левой руки. Обычно делают 7—8 витков вправо, а затем — столько же влево. И так, чередуя, заполняют весь барабан.

## «СЕСТРЫ» СПИННИНГА

Существует две снасти для иобительского лова рыбы, которые без преувеличения можно назвать сестрами спиннинга — так разительно они на него похожи. Это «Дорожка» и «Живцовая удочка». Да и предназначены они, как и спиннинг, для ловли хищников.

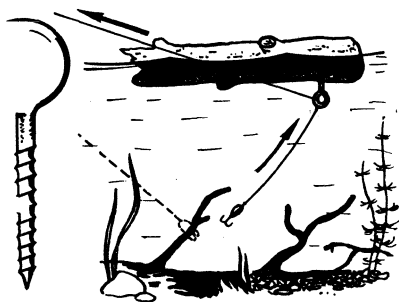
\*\*\*

«Дорожку» можно по праву считать сестрой старшей. На Руси в руках рыболова она появилась задолго до спиннинга. Леска, подлесок, поводок, грузило и

приманка у нее точно такие же, как у спиннинга. Нет лишь удилица с катушкой. Их заменяет двуручковое мотовило. У простейшей «дорожки» мотовило представляет собой кусок фанеры или доски, к которому для удобства в обращении приделаны по сторонам две ручки (см. рис. 84). Лески на это мотовило наматывается вдвое меньше, чем на спиннинг-больше не нужно по технике лова.

А она до примитивности прос-



Рис. 84. Простейшая «дорожка»

та. Сидят двое на лодке и медленно плывут по водоему около заросших берегов. Один тихо шевелит веслами, чтобы не пугать рыбу, другой управляет «дорожкой». Спустив с кормы приманку, он стравливает с мотвила 20—30 м лески (в зависимости от условий лова) и держит ее в руках — ждет хватки хищника. Приманка на леске тянется за лодкой, образуя своеобразную дорожку (отсюда название снасти), и привлекает затаившихся в прибрежных зарослях хищников.

Если нет напарника, «дорожкой» можно ловить и в одиночку, но тогда распушенную леску надо закреплять на лодке в каком-нибудь приспособлении, в расщелине прутка или в чем-то подобном. Заводить леску за ухо или держать ее в зубах не рекомендуется, т. е. хищники — «дантисты» неопытные, могут вырвать и здоровый зуб.

В последнее время многие дорожечники отказываются от мотвила. И правильно делают. Куда проще запускать снасть, управлять ею, подсекать и вываживать добычу, если вместо мотвила поставить обыкновенное спиннинговое удилище с катушкой. Во время проводки удилище надо размещать в лодке так, чтобы, во-первых, оно было наклонено к поверхности воды под углом 40—60° (для лучшей видимости поклевки и амортизации толчков попавшейся добычи), а во-вторых, чтобы при поклевке (или другом маневре) его можно было быстро взять в руки.

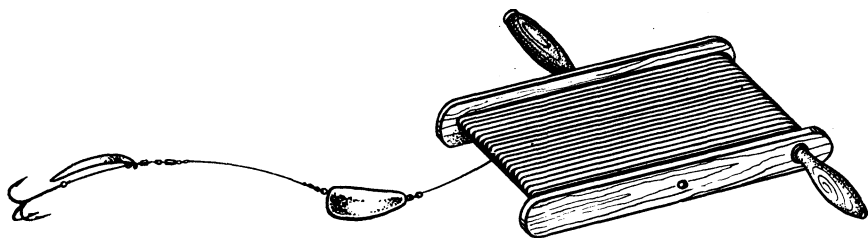
Правда, при таком оборудовании снасти правильнее будет называть «дорожкой» лишь способ лова, но к этому, судя по всему, и идет дело: удочку-дорожку в ее первоначальном виде теперь используют очень немногие.

Несмотря на, казалось бы, малую спортивность, ужение «дорожкой», как сказал Л. П. Сабанеев, «один из самых веселых способов ловли». «Дорожкой» можно облавливать водоем по течению и против него, поперек и под углом, вполводы и «поверху», с ней можно заглянуть во все заводи и закоулки, где чаще всего и укрываются в засадах хищники.

Грузило и блесну выбирают в соответствии с условиями лова. Глубина погружения приманки зависит и от ее веса и от скорости хода лодки: чем быстрее движется лодка, тем выше играет приманка.

Иногда, если дно оказывается закоряженным или заросшим травой, перед блесной, вместо грузила, ставят один или два поплавка. Однако практика показала, что это ухудшает клев (поплавки настораживают рыбу). В таких случаях лучше блесну заменить вобблером.

На некоторых реках и озерах нашей области, где есть участки с твердым и чистым дном, при ловле «дорожкой» иногда пользуются приманкой «пулькой-зеркальцем».

Пулька — это свинцовое грузило весом от 40 до 90 г, по форме напоминающее разрезан-

ное вдоль яйца. На плоском сре-  
зе этого «яйца» монтируется не-  
большое овальное зеркальце, ко-  
торое при ловле должно быть  
постоянно обращено вверх. Спе-  
реди и сзади пульки просверли-  
ваются отверстия: одно (перед-  
нее) — для соединения с леской,  
другое (заднее) — для крепле-  
ния крючка. На пульку обычно  
ставят одинарные с длинным  
цевьем крючки № 10—14. При-  
чем, подвязывают их на корот-  
ком (2—4 см) жестком поводке  
и обязательно жалом вверх.

Наживляют пульку-зеркальце  
мертвой рыбкой (можно консер-  
вированной) так, чтобы ее голо-  
ва не заслоняла зеркальце. В  
противном случае голову удаля-  
ют. Рыбку прикрепляют к хвосту  
пульки и крючку нитками или  
тонкой проволочкой. Полезно  
дополнительно насадить на крю-  
чок или подвязать вместе с рыб-  
кой до десятка навозных чер-  
вей.

Ловят пулькой только вдвоем:  
один действует веслами, дру-  
гой управляет снастью. Уп-  
равление это заключается в сле-  
дующем. Пульку опускают на



Рис. 85. «Пулька-зеркальце»

дно и по мере движения лодки  
стравливают за корму необхо-  
димое количество лески. Затем  
катушку ставят на тормоз (мо-  
товило зажимают в какой-ни-  
будь руке) и периодически под-  
нимают удильник (мотовило)  
на 20—30 см и тут же его опу-  
скают. Этим достигается скачко-  
образное движение приманки.  
Если при очередном маневре ру-  
ка не почувствовала стука, то  
пулька не ударилась о дно (а та-  
кие удары легко передаются по  
леске), значит, глубина или уве-  
личилась или уменьшилась, и  
надо с катушки или сдать часть  
лески, или, наоборот, подмотать  
ее: пулька всегда должна «сту-  
чать» по дну.

Ужение на пульку может быть  
довольно успешным, если быть  
предельно внимательным к  
снасти.

\* \* \*

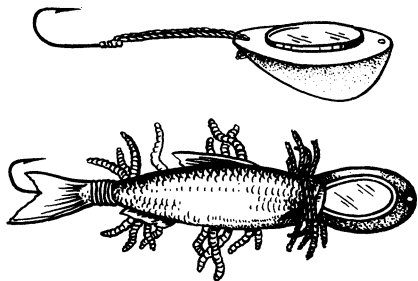
«Младшей сестрой» спиннинга  
стала «**Живцовая удочка**». Ее,  
собственно, и самостоятельной-  
то снастью можно назвать лишь  
условно. Это, в сущности, тот  
же спиннинг, на котором вместо  
блесны приманкой служит жи-  
вая рыбка (живец), а выше гру-  
зила поставлен дополнительно  
мощный поплавок, способный  
удержать на определенной глу-  
бине и грузило и живца.

Поплавок делают из пено-  
пласта или другого подходящего  
материала. Верх его раскраши-  
вают в яркие тона (он должен  
быть виден на большом рассто-  
янии). Снизу нетолстой прово-

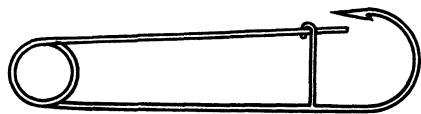

*a*

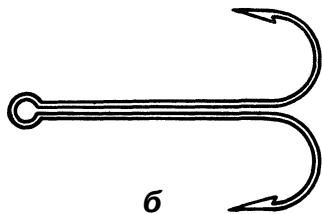

*б*

Рис. 86. Крючки для живцовой удочки:  
*a* — с застёжкой, *б* — двойник

лочкой прикрепляют карабин-вертлюжок. С помощью карабина поплавок соединяется с леской. Для этого достаточно леску сложить вдвое, продеть в нижнее колечко вертлюжка, сделать захлест и слегка затянуть петельку. Такое крепление позволяет легко передвигать поплавок по леске вверх или вниз и быстро снимать его для транспортировки.

Поскольку живцовой удочкой ловят только на течении, поплавок под воздействием струи воды склонен вращаться вокруг своей оси. Карабин-вертлюжок и в этом случае хорошо несет свою службу — не дает поплавку закручивать леску.

Подлесок и поводок на живцовую удочку ставят точно такие же, как на спиннинг. А вот к крючкам — требования особые. Приманка — маленькая рыбка — должна долгое время «сидеть» на крючке живой. Стало быть, травмировать ее проколом спины, губ и других частей тела нельзя, иначе она быстро «уснет» и не будет для хищника представлять интереса. Чтобы этого не случилось, для жив-

цовой удочки используют два вида крючков: одинарные или двойные с застёжкой, а также не спаянные в цефье двойники № 8,5—12 (см. рис. 86).

Булавку одинарного или двойного крючка с застёжкой через рот рыбки осторожно просовывают под жаберную крышку и застегивают.

На неспаянный двойник рыбку сажают так. Если поводок из капроновой лески, — на его конце делают продолговатую петельку, ее верх затягивают узлом, а нижнюю часть так же, как булавку застёжки, пропускают через рот рыбки под жаберную крышку. Затем двойник слегка раздвигают и в разъем заводят петельку, торчащую из-под жаберной крышки живца. После этого петельку осторожно утягивают обратно до упора крючка о жаберную крышку. Если поводок металлический с колечком, — его также просовывают со стороны рта, а потом заводят в колечко крючок.

Если случилось так, что не оказалось под руками ни застёжки, ни двойника, — живца, не травмируя его тела, можно по-

садить на крючок с помощью мягкой петельки. Делается это следующим образом. Берется отрезок нетолстой лески, складывается вдвое, продевается в ушко уже подвязанного к поводку крючка и закрепляется там в виде продолговатой петельки. Петелька должна быть такой длины, чтобы после пропускания ее под жабры живца она легко набрасывалась на крючок и не соскакивала с него самопроизвольно. Такой способ подвешивания приманки можно применять с любым крючком — с одним, двумя и тремя рожками.

Все перечисленные выше приемы насадки живцов дают возможность рыбкам долго находиться на крючках живыми.

Грузило по форме может быть любым: круглым, веретенообразным, каплевидным, словом, не обязательно эксцентричным, как на спиннинге. А вот вес грузила должен быть таким, чтобы живец не смог поднять его к поверхности воды. Вместе с тем



Рис. 87. Посадка приманок на живцовую удочку:

/ — петелька, 2 — крючок, 3 — поводок, 4 — живец

грузило не должно потоплять поплавок.

Техника лова живцовой удочкой несложна, поэтому ею пользуются иногда попутно с проводкой. При этом надо лишь позаботиться, чтобы она не мешала забрасывать проводочную удочку. Бояться, что прозеваешь поклевку, не стоит, так как хищник жадно хватает плавающую добычу, и тормоз-трешетка или само удилище вовремя оповестят рыбака о хватке. Однако начинающему пытаться сразу стать «многостаночником» не следует, иначе получится по пословице о двух зайцах.

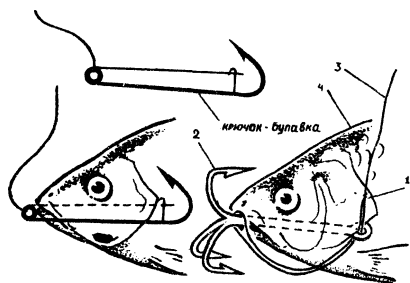
Ловлю живцовой удочкой начинают с того, что устанавливают лодку перед местом, где жируют хищники, на довольно приличном (30—40 м) расстоянии. Ближе подходить не следует, чтобы не пугать промышляющих в заводи или на перекате разбойников.

После этого подвешивают поплавок. Спуск делают таким, чтобы живец плавал примерно в 20—30 см ото дна. Затем, подцепив на крючок рыбку, осторожно (не забрасывая!) отпускают ее плыть по течению. Когда поплавок достигнет предполагаемого места лова, катушку ставят на тормоз, а удилище держат в руках так, чтобы оно было наклонно к воде под углом 30—45°.

Спешить с подсечкой клонувшей рыбы не стоит — надо дать несколько мгновений хищнику насладиться победой над беспомощным на привязи живцом. Но



Рис. 88. Общий вид живцовой удочки

после того, как поплавок начнет двигаться в сторону (это значит — хищник заглотил живца и пошел дальше), подсечку надо делать резко и широко: ведь приходится преодолевать амортизацию длинной лески и тяжесть поплавка с грузом. Слабая подсечка ведет к сходу рыбы.

Вываживание добычи и выем ее из воды производятся так же, как спиннинговой снастью.

Ответы на вопросы: где и как добыть живца, как сохранить его, каким лучше всего пользоваться при ловле того или иного хищника, будут даны в разделе «Приманки и насадки».

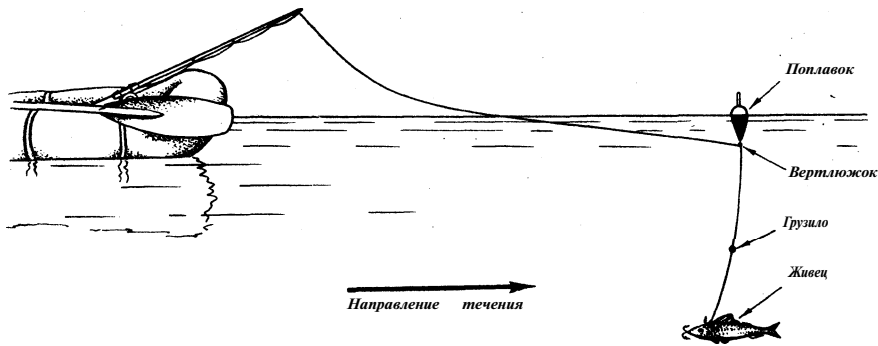
## КРУЖОК

Так называют одну из высокоуловистых плавучих снастей, с которой охотятся главным образом на хищников. Российским рыболовам кружки известны более полутора столетия. Ловят кружками только с лодки и только там, где или вовсе нет течения, или оно очень слабое. Правда, в последние годы появились приспособления, с помощью которых кружки закрепляются на одном месте (ставятся «на прикол»), таким кружкам течение не помеха, но это уже другая снасть и другой способ лова.

Кружки же хороши тем, что,

плавая под воздействием ветра или слабого течения, они сами ищут рыбу, широким фронтом облавливая большое пространство водоема (тоню).

По конструкции кружок — снасть нехитрая. Он состоит из диска, вставляющейся в него палочки (штырька) и оснастки.

Диски обычно делают из пенопласта или пробки, но иногда для их изготовления используют и дерево мягких пород (липу, осину, ольху). Пенопластовые диски имеют в диаметре 120—130 мм, толщина их равна 25—30 мм. Деревянные делают несколько большего диа-



метра — до 150 мм. Для хранения запаса лески на ребре диска по всей окружности выбран конусный желобок шириной и глубиной 10—12 мм. Чтобы при вращении кружка леска сбегала с него, не задерживаясь, края желобка закруглены и отшлифованы.

Для закрепления лески в рабочем состоянии (чтобы она произвольно не сматывалась) на верхней стороне диска делаются два среза. Располагаются они один против другого. Начинается каждый срез наклонным в 45° заглублением в 5—7 мм, затем против часовой стрелки сходит на нет. При этом края желобка ни в коем случае не нарушаются.

В центре диска сверлится сквозное отверстие диаметром 12—15 мм для палочки-штырька. Если диск деревянный, центральное отверстие делают шире. Затем в него плотно (на клею) вгоняют пробку и уже в пробке просверливают отверстие для штырька. Делается это с одной целью: пружинящие стенки пробки хорошо закрепляют палочку на любой высоте, но не препятствуют ее свободному выемку, если от долгого пребывания в воде она разбухнет.

Штырек, который вставляется в отверстие диска, — это деревянная круглая палочка, на одном конце которой имеется утолщение (головка) в форме яйца или шара, а на вершинке сделана прорезь для закладки лески. Длина палочки 150—180 мм, толщина в поперечнике 10—

15 мм. На две трети своей длины палочка цилиндрическая (чтобы можно было регулировать ее положение в диске), верхняя треть идет на конус. Основное назначение палочки-штырька — облегчить рыбе перевертывание кружка (сделать «перевертку»).

И диск, и штырек тщательно шлифуются, шпаклюются и красятся. Общепринято красить верхнюю сторону диска (с вырезами) в красный или оранжевый цвет, нижнюю — в белый. В два цвета красится и палочка: средняя часть — белая, верхушка с прорезью — черная, головка — на три четверти белая и на одну — черная. Двухцветная палочка более заметна на воде, а черно-белая головка («зебра») при перевертке показывает издали, вертится кружок или стоит неподвижно.

Диски и подобранные к ним штыри нумеруют — это, во-первых, ускоряет сборку кружков при подготовке к ужению и, во-вторых, позволяет лучше ориентироваться: на какую приманку и на какой глубине наблюдается больше поклевков.

При сборке кружка палочка не всегда вставляется до отказа (до головки). Чем меньше штырек будет торчать из воды, тем устойчивее будет держаться кружок. А это очень важно, если приманкой служит крупный живец, который может сам сделать перевертку. Кроме того, находящаяся в воде головка будет тормозить ход кружка при сильном ветре.

Оснастка кружка состоит из



Рис. 89. Оснащенный кружок:

*а — диск; б — штырек; в — отметчик глубины; г — леска; д — ограничительная дробина; е — грузило; ж — карабин; з — поводок; и — крючок; к — живец*

лески, отметчика глубины (поплавка), ограничительной дробины, грузила, карабинчика, поводка и крючка.

Поскольку кружочникам нередко приходится иметь дело с крупным и сильным хищником, леска должна быть прочной, выдерживающей не менее 5 кг

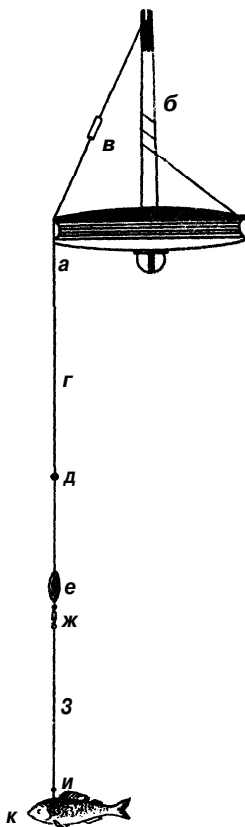
мертвого груза. Обычные синтетические лески диаметром 0,8—1 мм отвечают этому требованию, но... сильно пружинят, очень плохо «сидят» в желобке, не держатся в срезах. Поэтому при оснащении кружков предпочтение отдается плетеному или крученому шнуру из капроновых нитей. Длина шнура должна всегда превышать глубину водоема на 4—5 м, так как при короткой леске хищник преждевременно накальвается на крючок и успевает его выплюнуть, не заглотив живца. Но больше 12—15 метров лески наматывать на кружок не стоит, так как это приводит к запутыванию снасти, особенно при частых перевертках. Если ловить приходится на мелком месте, длину шнура необходимо ограничить, захлестнув его наглухо двойной петлей по желобку диска.

Шнур целесообразно покрасить в такой цвет, чтобы он был менее заметен в воде. В нашей зоне чаще всего кружки оснащают шнурами блекло-зеленого, темно-зеленого и буро-коричневого цветов.

Чтобы после поклевки быстро снарядить кружок в очередное плавание и при этом заново не мерить глубину тони, на леску насаживают отметчик глубины (кое-где его называют поплавком, хотя он таковым не является). Это маленький (0,5 см) резиновый или кожаный кружок, через который с помощью иглки продета леска. Передвигается он по леске с некоторым

усилием, что исключает его самопроизвольное перемещение. Пользуясь им, рыболов не тратит времени на проверку спуска, а сразу сматывает леску с кружка до отметчика глубины.

Предназначение грузила — удерживать живца на заданной глубине. Вес грузила зависит от размера живца. Обычно это — 12—15 граммов. При слишком легком грузиле живец будет приподнимать его, ходить на разной глубине и путать леску. Не годится и очень тяжелый: он тормозит движение кружка, быстрее утомляет живца, а на снудную приманку хищник мало обращает внимания.

Грузило на леске не закрепляют, оно может скользить по ней на отрезке 15—20 см. Сверху его движение ограничивает наглухо посаженная на леску дробица, а снизу — карабинчик, с помощью которого леска соединяется с поводком и который предохраняет снасть от закручивания. Форма грузила не имеет значения. Но чаще всего на кружки ставится продолговатая оливка.

Обязательной составной частью кружковой удочки является поводок. Его назначение — предохранить снасть от зубов хищника и сделать ее менее заметной в воде. Применяется два сорта поводков: из синтетической лески (для ловли большинства хищных и мирных рыб) диаметром 0,3—0,4 мм и металлические (когда ловят шук с расчетом на заглот живца). Выбор толщины поводка зависит от

того, какой вид рыбы собираются ловить. Во всех случаях поводок не должен быть длиннее 30—50 см. А его цвет надо подбирать по условиям лова. Чаще всего используют поводки зеленого, голубого и коричневого цветов.

Особого внимания кружочников заслуживают крючки. Использованы могут быть тройники, двойники и одинарные крючки. Их размер зависит от размера живца. Наиболее ходовыми считаются одинарные и двойные крючки с застежкой № 8,5 — 12 и неспаянные двойники № 10—14. Основным положительным качеством крючка считается его острота. Только очень острый крючок способен впиться в пасть хищника при малейшем прикосновении к живцу. Поэтому при каждом новом пуске кружка необходимо пробовать крючок на «цепкость» — поставленный жалом на ноготь он не должен скользить. В противном случае его надо немедленно заточить, иначе обеспечены пустые перевертки.

Крепить крючки к поводкам и наживлять на них приманку нужно точно так же, как на живцовую удочку.

Несколько слов о транспортировке кружков. Удобно их перевозить в специальных «кружочных чемоданах» — такие продаются в спортивных магазинах. В чемодане для каждого кружка и штыря имеются специальные гнезда (секции), куда можно положить снасть с незакрытым крючком. Если такого



Рис. 90. «Перевертка»

чемодана нет, надо на каждый собранный кружок (по желобку) надеть кольцо резины шириной 10—12 мм, отстриженное от автомобильной камеры. Под это кольцо запрятать крючок и вытаскивать штырь из отверстия кружка. В таком виде снасть будет безопасна и займет в рюкзаке немного места.

Практика показала, что на одного рыбака не следует брать более 10 кружков. И то, если

рыбак опытный. Начинающему кружочнику надо к этой цифре подходить постепенно. Иногда по условиям лова (например, сильный ветер или активный жор хищников) и бывалому удильщику полезно в полтора-два раза сократить количество запускаемых кружков, иначе их не соберешь или не будешь успевать с подсечками.

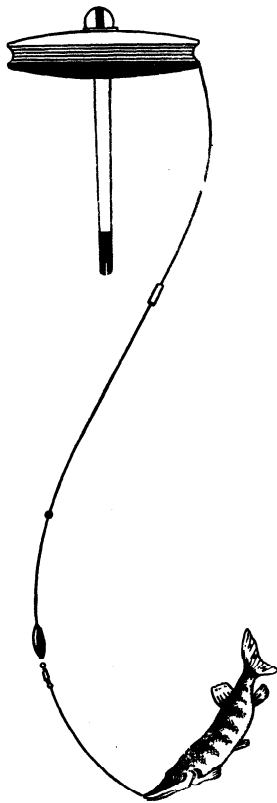
На водоеме подготовка к ужению ведется в такой последовательности. В начале выбранной тони ставится буюк — он будет означать линию старта. Затем по всей длине будущего проплава кружков промеряется глубина тони. Это нужно для того, чтобы знать, какой делать спуск на том или ином кружке. Живец больше привлекает хищника, если «режется» не далее 30—60 см от дна. Финиш также следует отметить буйком, дабы не пускать кружки в бесконечное плавание.

После этого рыбак возвращается к старту и начинает один за другим готовить кружки к пуску.

В центральное отверстие диска с нижней (белой) стороны вставляется штырь. На крючок подцепляется живец и левой рукой опускается за борт лодки. Правой рукой в это время придерживают перевернутый кружок за штырь и поворачивают диск вокруг своей оси, сматывая с него нужное количество лески. Когда спуск будет установлен, уточняют место метчика глубины. После этого заводят леску в вырез диска с красной стороны, обвивают ею 2—3



Рис. 91. Кружок «на замке»

раза штырь, пропускают через прорезь на вершинке штыря и кружок ставят на воду.

Если кружков несколько, их можно пустить «гуськом» на расстоянии 5—6 м друг от друга, расположить в шахматном порядке, или выстроить в одну линию — «фронтом».

Процесс лова далее сводится к контролю за перевертками. Происходят они тогда, когда хищник, схватив живца, заглотит его и начнет движение дальше. Натянувшаяся леска наклоняет вершинку штыря и переворачивает диск вверх белой стороной.

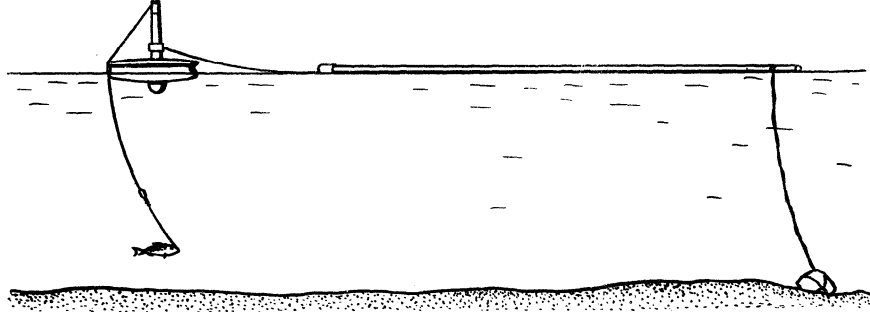
Первое, что должен делать рыболов, заметив перевертку, — плыть к этому кружку. Однако подходить к нему надо так, чтобы не мешать движению других. Если кружок не вращается, с подсечкой надо повременить — дать хищнику возможность заглотить живца. Кружок снимают с воды и осторожно начинают подтягивать леску. Почувствовав движение рыбы, делают под-

сечку. Но когда головка («зевра») мелькает полосами, тут уж сразу не зевай — подсекай: кружок берут в руки и делают им резкий, но короткий взмах. Когда ловят на большой глубине, после подсечки кружок в лодку не кладут, чтобы не запутать снасть, а откидывают его на воду в сторону. Когда добыча окажется в лодке, — кружок подтягивают.

Многие хищники (особенно щука) после подсечки ведут себя бурно. В таком случае леску надо все время держать натянутой и при сильных бросках — сдавать ее, притормаживая.

Поднимают в лодку пойманную добычу обычными способами: сачком, багориком или, если трофей не велик, за поводок руками.

После прохождения тони кружки снимают, стряхивают с них воду, леску наматывают поперек диска, живцов кладут в садки и возвращаются со снастями к старту. На уловистом месте пуск кружков повторяют несколько раз.

### КРУЖКИ «НА ЗАМКЕ»

На сильном течении ловить свободно плавающими кружками почти невозможно — их быстро уносит водой вниз. Чтобы этого не случилось, рыболовы-рационализаторы придумали для кружков «замки».

Берется деревянная палка длиной не менее 1,5 м (чтобы живец не запутался за якорную веревку), к одному концу которой подвязывается, веревка с якорем-камнем. На другом ее конце крепится поводок длиной 20 см со свинцовым или железным кольцом. Это кольцо надевается на штырь кружка и таким образом держит снасть на месте. После перевертки кольцо спадает со штыря и освобождает кружок от «замка».

Второй вариант запора — кольцо надевается на штырь до его соединения с диском, причем ложится на самую головку. В этом случае кружок остается «на приколе» и после перевертки.

Как уже было сказано, обычно кружками ловят хищных рыб. Но в последнее время появились любители охотиться с кружками и на мирных рыб. С этой целью используются кружки меньших размеров: диаметр диска 6—7 см, толщина — 2 см, длина палочки 10—12 см. Такая непропорционально длинная палочка облегчает мирной рыбе сделать перевертку. Леску ставят обычную синтетическую толщиной 0,35—0,5 мм. Крючки — преимущественно одинарные № 6—10. При этой ловле применяют разные насадки: пучок червей, распаренный ячмень, перловку или горох, крутую манную кашу, кусочки вареного картофеля, корочки хлеба и др. Насадка обычно опускается на дно.

Успех ловли кружками мирных обитателей водоема во многом зависит от умения найти стоянку рыбы.

## ЖЕРЛИЦА

Так же, как кружок, жерлица предназначена для ловли хищных рыб. А точнее — для ловли щуки. Другие хищники на эту снасть попадают довольно редко.

В нашей стране жерлица (ее называют еще «рогулькой») известна давно. Еще Л. П. Сабанеев писал о ней: «...Жерлица есть чисто русское изобретение, весьма простое и остроумное, совершенно неизвестное в Западной Европе...»

Устроена жерлица действительно очень просто. Она представляет собой рогульку<sup>1</sup> (отсюда второе название) с намотанной на нее леской с крючком на поводке. А рогулька — это вилка (наподобие детской рогатки) из двух, по возможности одинаковой толщины, побегов одной ветки какого-нибудь мягкого дерева: березы, липы, ивняка и т. п. По величине она не должна быть большой. Ее оптимальная длина — 12—15 см.

Кончики рожков рогульки расцепляются ножом или пропиливаются лобзиком на глубину 1—1,5 см, а в верхнем конце (в ручке вилки) просверливается сквозное отверстие. Через это отверстие пропускается и завязывается глухим узлом верхний конец лески: затем леска (ее длина не должна превышать 15 м) аккуратно наматывается на оба рожка вилки в виде цифры «8». Намотка должна быть ровной (петля к петле), без перехлестов. Нижний конец намотанной на рогульку лески зажимается в расщеп одного из рожков. После этого на него ставят дробину-ограничитель, груз и с помощью карабина прикрепляют к леске металлический поводок с крючком.

Леску на жерлицу ставят довольно прочную диаметром 0,4—0,5 мм; груз — скользящий, в зависимости от величины приманки (чтобы живец не поднимал его к поверхности воды, но и не был бы сильно стеснен в движениях), а вот поводок — обязательно металлический, т. к. ловят обычно не одной, а пятью-семью жерлицами и не всегда успевают с подсечкой. Щука же, взявшая живца в заглот, поводок из отрезка лески легко перетирает мелкими зубами. Правда, случается это нечасто. Но... как говорится, береженого бог бережет.

Требования к крючкам — точно такие же, как на кружках: они должны соответствовать размерам приманки и быть предельно острыми.



Рис. 92. Жерлица (рогулька)

Ловят жерлицами в основном с берега. Не длинным (20—25 см), но прочным шнурком, закрепленным на головке рогульки, жерлицу подвязывают к воткнутому в дно шесту, к нависшей над водой ветке дерева или кустарника, к кончику обычного удилища и т. п. Хищник, соблазнившись приманкой, заглатывает ее и стягивает с рогульки намотанную леску. Обнаружив поклевку, рыболов делает подсечку и вываживает добычу.

Ловля, скажем прямо, мало-спортивна. Но прибегать к услугам жерлиц порой приходится потому, что в определенных условиях невозможно применить никакую другую снасть: например, когда водоем зарос кувшинками, через которые не протасишь блесну или снасточку, а хищник явно облюбовал именно эту заводь для своей охоты.

Чтобы поклевки на жерлицах были более заметны рогульки иногда окрашивают в яркие цвета: намотанная на рожки леска

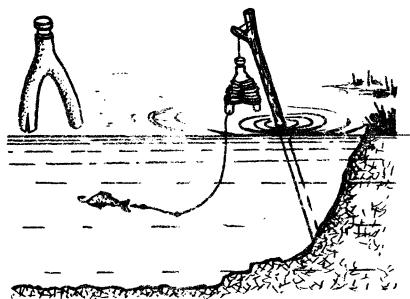
скрывает цвет, а после поклевки она сбегает с рогульки и обнажает раскраску.

В спортивных магазинах жерлиц продают мало. Бывают изредка сделанные из колотого бахмбука или пластмассы, но спроса они явно не удовлетворяют. Поэтому любители жерлиц делают снасти сами. И фантазии тут хоть отбавляй. Классическую рогульку заменяют конструкциями из велосипед-

ных спиц, из консервных оанок, мотовильцами из фанеры, полимеров, бронзы, алюминия, из других материалов. Такой ассортимент — неоспоримое свидетельство того, что, хотя и пассивная снасть жерлица, однако ряды ее поклонников пока не только не тают, а даже растут. Немаловажное значение тут имеет и то, что жерлица доступна в обращении и малому и старому.

## СПАСТЬ ДЛЯ БЛЕСНЕНИЯ

Блеснение — один из интереснейших способов любительского лова хищных рыб. В его основе — движение приманки (блесны) не в горизонтальном направлении, как при ловле спиннингом или дорожкой, а по вертикали или с небольшим отклонением от нее.

Блеснят, как правило, с лодок, причалов или плотов. При ловле с берега снасть для отвесного блеснения крайне редко используется. Во-первых, потому что для блеснения нужна большая (от трех метров и выше) глубина, которую не всегда найдешь около берега, а, во-вторых, матерые хищники остерегаются подходить близко к берегам, особенно, если они свободны от растительности. Так что даже длинным удилищем не всегда можно доставить приманку в нужное место. К тому же управлять такой громоздкой снастью неудобно.

Широкой популярностью этот

способ пользуется и у любителей подледного лова.

Суть блеснения заключается в следующем. Сначала приманку (блесну) кладут на дно. Затем, подмотав леску, приподнимают блесну на 10—15 см от дна и фиксируют это положение тормозом. После этого вершинку удилища плавно подбрасывают на 40—50 см вверх и сразу опускают на то же расстояние. Поддержав удильник внизу неподвижно 5—7 сек. (пауза), вновь поднимают вершинку (при этом блесна удаляется от дна) и тут же опускают ее обратно, погружая блесну на прежнее место. Так делают до поклевки. Если в течение 7—10 мин, поклевки не последует, блесну поднимают на несколько сантиметров или опускают к самому дну, фиксируя ее новое местоположение. Иногда бывает полезным изменить скорость движения приманки, величину пробега, а то и вовсе заставить ее перемещаться





Рис. 93. Неразборные (цельные) и составные удильники для блеснения

скачками, подергивая при подъеме кончиком удильника. Опытные рыболовы знают много других приемов игры блесной.

Такая техника лова предопределяет и строение снасти. Удочка для блеснения состоит из удильника, катушки с запасом лески и блесны. Грузил и поплавков на нее не ставят.

В связи с тем, что во время блеснения приманка играет прямо под рыболовом, удильник применяют короткий (не более 1,2 м). Он должен быть легким и удобным (его приходится подолгу держать в руке), прочным (может ввалиться крупная добыча) и упругим (иначе не получится хорошей подсечки). Всем этим требованиям отвечают продающиеся в спортивных магазинах «бортовые удочки» или специальные удилища для отвесного блеснения. Они бывают неразборными (цельными) и составными, состоящими из двух колен. Наиболее удобны

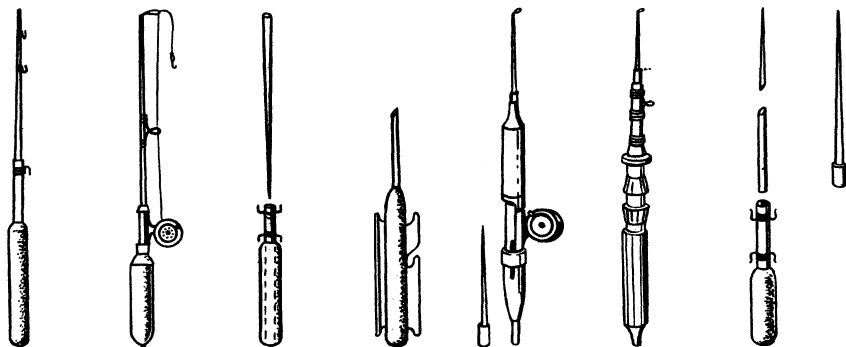
составные, у которых колено, на котором крепится катушка, сделано из латунной или дюралевой трубки, а концевое колено (хлыстик) — из винипласта. В походном положении хлыстик тонким концом вставляется в трубку и надежно предохраняется от поломок. Удочка при этом делается компактной.

Удильник для блеснения легко сделать и самому. Для этого годится бамбук, нетолстый побег можжевельника или другого гибкого дерева (береза, лещина).

На рис. 93 показаны неразборные (цельные) и составные удильники для блеснения.

Для хранения запаса лески на удильник ставится небольшая (годится проводочная) катушка. Иногда для этой цели монтируется мотовильце. Удобнее, однако, пользоваться катушкой, так как она дает больше возможностей для маневрирования длиной лески при выважи-



Рис. 94. Способы крепления лески на вершинке удильника

вании крупной добычи, а также при оперативном изменении места игры приманки.

Леска для блеснения нужна прочная, диаметром 0,3—0,5 мм. Чтобы ловить на любой глубине, ее длина должна быть не менее 20—25 м. К вершинке удильника она крепится или с помощью кольца-тюльпана (если намотана на катушку), или одним из способов, показанных на рис. 94 (если снасть оборудована мотовильцем). Крепление с помощью отрезка упругой резиновой трубочки длиной 7—8 см, служит дополнительным источником информации о поклевке.

Надо ли на снасть для блеснения ставить металлический поводок? Опытные рыболовы пришли к единодушному мнению — не надо. Подсекать приходится моментально, как только почувствуется хватка хищника (она хорошо передается через удильник на руку рыболова). При этом крючок, как правило, зацепляет добычу за губу. Таким образом, не только леска, но и верхняя часть блесны редко попадает на зубы хищника. А вот поводок

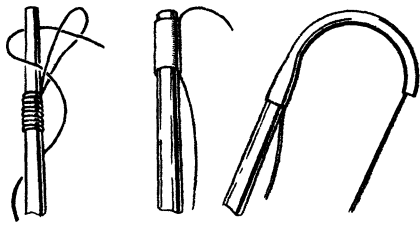
из лески, сечение которой на 0,10—0,12 мм меньше основной, иногда необходим. Во-первых, при зацепах он предохраняет основную леску от обрыва, а, во-вторых, при слабом (вялом) клеве меньше настораживает рыбу. Прикреплять поводок к основной леске лучше всего с помощью карабина. Правда, если ловля предстоит с легкой блесенкой, карабин будет несколько ухудшать ее игру, но зато предохранит леску от закручивания.

Ассортимент приманок, используемых любителями блеснения, довольно большой. Они разнообразны по форме, по размеру, весу, цвету, по характеру движения в воде. Раньше их классифицировали по роду ловимой рыбы. Например, небольшие блесны — для окуня (окуневые), средние — для судака (судаковые), крупные — щуки. Но поскольку иногда и на маленькую блесенку попадались судаки и щуки, приманки стали различать не только по размеру и весу, но и по характеру движения в воде. Сегодня на вооружении любителей блеснения находятся: по размеру — малые (20—30 мм), средние (30—50 мм) и большие (50—80 мм) блесны; по весу — легкие (10—20 г), средние (20—40 г) и тяжелые (40—60 г и более). По характеру движения в воде они подразделяются на: колеблющиеся, отвесно падающие ныряющие, и горизонтально-по-

г р у ж а ю щ и е с я (поперечные или «коромысла»).

Характер движения блесны зависит от ее формы и места расположения центра тяжести.

Так, колеблющаяся блесна при подъеме и погружении переваливается с боку на бок. Причем, все ее колебания совершаются по вертикали, не сильно отклоняясь от продольной оси. Это происходит из-за того, что центр тяжести у нее смещен в сторону крючка незначительно, а тело имеет слабый изгиб.

Ныряющая блесна погружается не вертикально, а уходит в сторону. Этому способствует утяжеленная нижняя часть и заметный изгиб тела во внутрь. Отвесно-падающие блесны делаются без изгиба, с плоскими, незаостренными ребрами, незначительным смещением центра тяжести. В глубину они уходят строго по вертикали.

Поперечные приманки (их чаще называют «коромыслами») погружаются медленно и все время покачиваются. Так

двигаться их принуждает конструкция: «коромысло» висит на леске, горизонтально, а оба конца у него — рабочие, к ним припаяны одинарные крючки жалом вверх.

В последнее время в руках рыболовов появились модернизированные «коромысла» — с хвостовым оперением. Один конец такой блесны расплюснен и раздвоен в виде китового или дельфиньего хвоста. При погружении и подъеме она движется под углом к вертикальной оси и стремится уйти от нее в сторону, подражая рыбе, преследующей добычу.

Итак, мы познакомились с классификацией приманок для блеснения. Но как выбрать из них наиболее уловистую? Коротко ответить на этот вопрос сложно, так как успех ужения в отвес зависит от множества факторов. Например, если вода прозрачная, то на мелком месте бесполезно удить тяжелой отвесно-падающей блесной. Причина? Испугавшись лодки, рыба, в лучшем случае, отойдет в сто-



Рис. 95. Блесны для отвесной ловли



Рис. 96. «Коромысло» модернизированное:  
*а — вид сбоку; б — вид сверху*

рону, а то и вовсе скроется в глубине. Тут может выручить легкая ныряющая блесна. Но, в свою очередь, ныряющей невозможно ловить среди коряг или в «окнах» водной растительности — уходя в сторону, она имеет обыкновение обязательно за что-нибудь зацепиться. Как быть в этом случае? Поставить колеблющуюся или отвесно-падающую блесну.

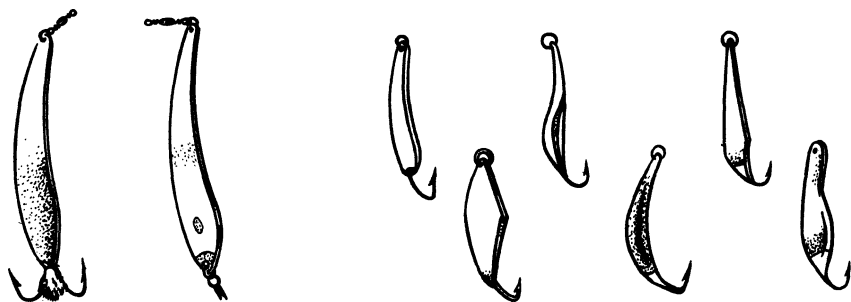
С учетом условий лова надо подбирать блесну по цвету и весу. В пасмурный день или в замутненной воде лучше пользоваться светлой приманкой; в солнечную погоду и в чистой воде годится приманка темного окраса. Если ловить приходится на глубине 8—10 м или на течении, у легкой блесны не получится игры около дна — струя станет поднимать ее вверх, а движения удильника будут поздно и плохо передаваться приманке, т.к. без должной нагрузки длинная леска будет гасить их в пути.

Словом, опыт и только опыт подскажет рыболову, какой именно приманкой надо пользо-

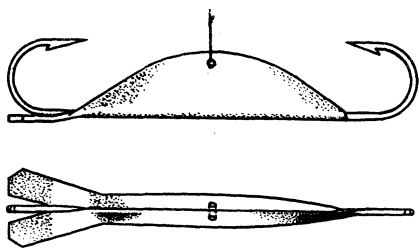
ваться в той или иной обстановке. Например, при вялом клеве иногда полезно «подсадить» на крючок пару-тройку мотылей, червя, а то и рыбий глаз. Часто, когда «не действует» ни одна искусственная приманка, выручает срочно оборудованная «снасточка» — примотанный к блесне или специальной узкой латунной пластинке мертвый малек.

Небольшие особенности имеет ловля «коромыслом». Его поднимают не высоко. Причем, подъем и опускание производят медленно, с остановками и потряхиванием удильника. Иногда кладут блесну на дно и, пошевеливая вершинкой удильника, создают иллюзию роющейся в иле рыбки.

При отвесном блеснении поклевки различных хищников передаются не одинаково. Короткий толчок — берет насадку окунь. Частые короткие толчки или резкий рывок в сторону — окунь «сел» на крючок. Поклевка судака напоминает зацеп — засекшись, судак ворочается на месте и его с трудом удастся оторвать от дна. Правда, после этого он легко идет к лодке, почти не оказывая сопротивления. Щука берет приманку с ходу и, схватив блесну, продолжает двигаться в том же направлении, при этом рука ощущает продолжительный рывок.

В связи с тем, что при отвесном блеснении вываживать рыбу приходится руками, при отложенном в сторону удильнике, надо особо внимательно следить

**ВТОРАЯ «ПРОФЕССИЯ»  
КОЛЬЦА**

за натягом лески. Ни в коем случае ей нельзя давать слабину. Вместе с тем во время сильных рывков севшей на крючок рыбы леску надо, притормаживая пальцами, отпускать, иначе не миновать обрыва.

При ловле удочкой в отвес, как, впрочем, и при ужении другими снастями, удача во многом зависит от наблюдательности рыболова. Он должен примечать, при каком движении рукой, при какой блесне и в каких условиях чаще всего происходят поклевки, и в дальнейшем, сообразуясь с наблюдениями и обстановкой, повторять именно эти движения и использовать наиболее приглянувшуюся хищникам приманку.

При ужении в отвес блесны часто зацепляются за коряги, камни и водную растительность. Извлекать их «из неволи» хорошо помогает отцеп — привязанное к шнуру свинцовое кольцо. Да, да, то самое кольцо, которым оснащается донная снасть — кольцовка! Его устройство описано в соответствующем разделе.

В разъем кольца заводится леска удочки для блеснения и на ней кольцо опускается вниз. Подергивая за шнур, кольцом ударяют по зацепившейся блесне и освобождают ее из плена.

**ПОДЕРГУША**

Так же, как снастью для блеснения, подергушей ловят хищников в придонных слоях воды. В связи с этим у обеих удочек много общего и в устройстве. Например, удильник, катушка и леска у них абсолютно одинаковые. Лишь блесна на подергуше заменена специальным приспособлением. Оно не сложно и состоит из отрезка нетолстой (1,5—2 мм) стальной проволоки длиной 40—50 см, грузила весом 100—150 г и поводка со снасточкой.

Из проволоки делается дуга с хордой около 30 см. Один конец этой дуги длиной примерно 15 см под прямым углом к хорде отгибается и идет вниз, к нему прикрепляется грузило.

В месте сгиба проволока наглухо соединяется с рабочим концом лески. Ко второму концу дуги прикрепляется поводок из тонкой проволоки длиной 10—12 см, а на него, в свою очередь, навешивается снасточка (мерт-



Рис. 97. Подергуша

зый малек, примотанный к узкой металлической пластинке с крючком).

Ловят подергушей с лодок в глубоких закоряженных местах или в «окнах» водной растительности, где трудно использовать какую-нибудь другую снасть.

Действуют этой удочкой следующим образом. Опустив груз на грунт, его затем слегка (на 10—15 см) поднимают и вновь резко опускают на дно. При этом проволочная дуга подскакивает вверх и заставляет снасточку рывками двигаться из стороны в сторону, разжигая тем самым аппетит хищника. Если через 10—15 сек поклевки не последовало, операцию повторяют.

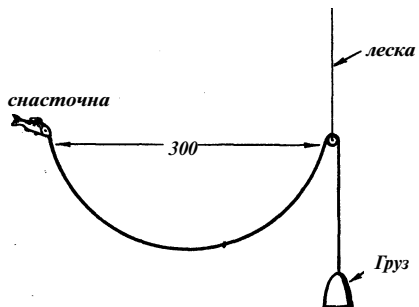
Можно заставить снасточку двигаться и не отрывая груза от дна. Для этого достаточно покачать кончиком удильника вверх-вниз.

Подсечку и вываживание добычи делают так же, как при блеснении.

В нашем регионе подергуша появилась сравнительно недавно и широкого распространения пока не получила. Но тот, кто взял эту снасть на вооружение, несомненно, оценил и ее спортивность, и высокую уловистость. Особенно результативна ловля в конце сезона открытой воды, когда хищники нагуливаются перед длительной зимовкой.

## КВОК

Квок (клокуша, клохтуша, ботало) — узкоспециализированная снасть. Она предназначена исключительно для ловли сомов. Впрочем, это даже не снасть в общепринятом понятии, а инструмент, приспособление для подманивания хищника.

Простерший квок представляет собой изогнутую палку с чашечкой на одном торце. Погружаясь в воду, она издает звук, очень похожий на кваканье лягушки. А поскольку лягушка — лакомая пища сома, заслышав знакомые звуки, хищник устремляется к ним и заглатывает подброшенную ему на удочке приманку.

Изготавливается квок из слегка изогнутого сука плотных пород

деревьев (яблоня, вяз, черемуха, рябина и др.). На рис. 98 показана форма и размеры (в см) простейшего квока. На одном конце сука (нижнем) стамеской или ножом выбирается овальное углубление (делается чашечка) и тщательно отшлифовывается наждачной бумагой. Это необходимо для чистоты звука. Другой конец (верхний) обрабатывается под рукоятку.

Взяв в руку квок таким образом, чтобы конец с чашечкой был обращен вперед, ударяют им по поверхности воды. Погружаясь и скользя назад, чашечка издает квакающе-замирающие звуки. После трех-четырех ударов с интервалами в 3—4 секунды делают минутную паузу.



Рис. 98. Квок (сомовка)

Обычно на квок ловят вдвоем с лодки: один управляет лодкой, другой — снастью и квоком. Надо сказать, что для ловли сома нужна особо прочная снасть. Лучше всего для этого пригоден крученный пеньковый или капроновый шнур длиной 40—50 м, выдерживающий усилие на разрыв в 30—40 кг, или леска диаметром 0,8—1,0 мм. К концу шнура крепится металлический или из толстой лески поводок. На него ставится прочный одинарный крючок крупного размера с большой бородкой (обычно самоделка). Чтобы насадка держалась ближе ко дну, выше поводка размещают груз весом 30—40 г. С более тяжелым грузом снасть становится менее чувствительной.

Пища сома исключительно животного происхождения. На-

садками служат: зеленая лягушка, рыба, кусок мяса, опаленный на огне костра воробей, мясо крупных ракушек, саранча, а также оплавленный кусок фетра, старого валенка или кошмы (он любитель жареного).

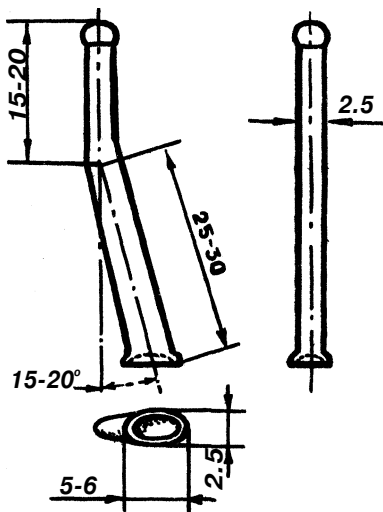
Поклевки сома не всегда одинаковы. Если он сильно голоден, то жадно хватает и быстро заглатывает насадку. Все это хорошо передается на руку рыбака, держащую шнур. Тут с подсечкой не следует медлить. Но иногда сом долго принюхивается к насадке, потом осторожно берет ее в рот и слегка потягивает на себя. В этом случае ему надо дать время для глотка насадки.

Особого внимания рыбака требует вываживание попавшего на крючок сома. Мелких сомят (1,5—2 кг), как рекомендует Л. П. Сабанев, «надо вытаскивать без всяких церемоний» — они редко срываются. А вот вытащить «матерого» — нужна сноровка. Хотя сом — рыба сильная, но после подсечки он не бросается в сторону так стремительно, как щука, а оказывает сопротивление своей массой, весом. Поэтому не следует форсировать подтягивание. Тящить его надо ровно, без толчков, перебирая шнур пальцами обеих рук поочередно. Только достаточно утомившуюся рыбу можно подводить к лодке вплотную и подцеплять багориком. Подсачки при ловле сомов не употребляются, т. к. в них не удержать крупную добычу.

На Суре, Пьяне, а также кое-

где на Ветлуге рыболовы при-  
норовились удить сомов на квок  
в одиночку. При этом они поль-  
зуются старым, но почти повсе-  
местно забытым приемом.

Лодку пускают сплывать по  
течению.левой рукой, держа  
весло под мышкой, управляют  
движением, а правой действу-  
ют снастью. Правда, снасть эта  
имеет ряд особенностей. Во-пер-  
вых, она соединена с клохту-  
шей. Во-вторых, необычен клок.  
Он делается не из дерева, а из  
коровьего рога. Внутренность  
рога, а также края тщательно  
обрабатываются. Острый конец  
спиливается, а по центру среза  
вдоль рога (не поперек) про-  
сверливается сквозное отвер-  
стие. Через это отверстие снизу  
вверх продевается верхний ко-  
нец шнура и закрепляется по-  
добранной по размеру отвер-  
стия палочкой. Приступая к

ужению, рыболов размещает рог  
на шнуре на таком расстоянии от  
крючка, чтобы насадка касалась  
дна (или находилась около не-  
го), а рог в это время был бы  
заглублен в воду на две трети  
своей длины. После этого его  
поднимают над водой и тут же  
опускают обратно. Ударяясь  
нижним краем о воду, рог из-  
дает квакающий звук, а движу-  
щаяся вверх-вниз насадка актив-  
но привлекает внимание хищни-  
ка.

Остается сказать о главном  
требовании, которое предъявля-  
ется рыболову, промышляюще-  
му сомов: если он хочет повстре-  
чаться с удачей,— должен со-  
блюдать в лодке полнейшую  
тишину. Сом не любит ветра,  
волн, не переносит также даже  
слабого удара грузилом о борт  
лодки.





## Глава вторая

# ПРИНАДЛЕЖНОСТИ, ЭКИПИРОВКА РЫБОЛОВА

Обзавестись приглянувшейся рыболовной снастью — значит сделать много, но далеко не все, чтобы уже можно было спешить на водоем. Во-первых, эту снасть неплохо бы во что-нибудь завернуть, дабы крючок ненароком не вонзился в одежду соседа по автобусу. Ведь в чехлах продаются только спиннинги да телескопические удочки из стеклопластика. Все остальное рыболову приходится приобретать в «голом» виде. Во-вторых, представим на минуту, что вам сразу и здорово повезло — после первого же заброса на крючок «села» крупная добыча. Как ее выволочь из воды? Правильно — сачком. Значит, его также надо иметь. А куда девать приготовленную насадку? Не сунешь же в карман брюк накопанных в саду червей. Тут не обойтись без специально приспособленной тары. Далее, собираясь на рыбалку, неплохо бы прихватить с собой что-нибудь из еды, да и фляжка с чистой водой не будет лишней. Но ведь все это надо во что-то положить. Кроме того, ни один, даже начинающий рыбак не отважится пойти на реку или озеро без запасных поплавков, грузил или блесен. Для них также нужно хранилище. А если случится улов? Что делать с добычей? Как ее сохранить и привезти домой свежей?

Словом, кроме снастей, рыбак должен иметь целый ряд специальных принадлежностей, без которых ему не обойтись ни в пути, ни во время ужина.

## ПРИНАДЛЕЖНОСТИ

**Чехол-конверт.** Начнем с того, как лучше «запеленать» удочки. Слово «запеленать» здесь употреблено не случайно. Многие рыболовы делают чехлы для

снастей в форме узкого длинного рукава. Но это неудобно! Представьте себе, что крючок самопроизвольно выскочил из-под резинки на удилище и зацепил-



Рис. 99. Чехол-конверт для удочек

ся за чехол у самого дна. Чтобы выволить снасть из плена, чехол-чулок придется вывернуть наизнанку. Но это почти никогда не удается сделать без обрыва поводка. За стенки подобных чехлов зацепляются также мотовильца, поплавки, пропускные кольца. Приводя удочку в походное положение, с нее всякий раз приходится снимать катушку.

Куда проще, удобнее и надежнее хранить и перевозить снасти в чехле-конверте (рис. 99). Он делается из плотной, желательнее, непромокаемой ткани. Его длина должна соответствовать длине колен удилища. Ширина лицевой сторонки зависит от того, сколько колен должно быть размещено в конверте. Она, как правило, не превышает 12—15 см. А вот клапан-крышка по длине должен быть таким, чтобы обернуть уложенные в конверт удочки один-два раза. К его кромке пришивают три-четыре шнурка-тесемочки, чтобы завязать завернутую снасть.

Кстати, в такой чехол наряду с удочками, можно положить подставки для них, а также подсачок, багорик, прутки от малявочницы и др.

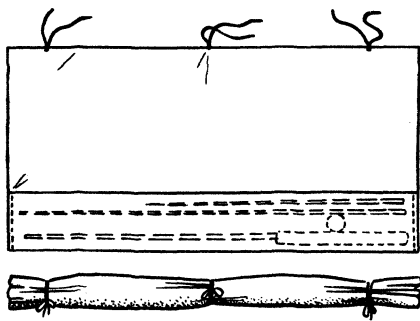
Для удобства при переноске на наружной стороне клапана делают ручку.

В связи с тем, что сейчас во многих швейных изделиях широко применяются «молнии» и кнопки, то и чехлы для удочек некоторые умельцы стали оснащать этими застежками. Серьезных возражений против таких конструкций нет. Но лучше все-таки — шнурки, они не дают коленам болтаться в чехле и тереться друг о дружку.

Пенал. Так называется деревянная или железная коробочка, в которой хранятся запасные поплавки, грузила, крючки, бабины с леской, блесны, карабины, застежки, другие необходимые мелочи. В старых пособиях по рыболовству все это имущество рекомендовалось хранить в специальных «сумках рыболова». Жизнь показала, что это неудобно. Хрупкий поплавок в мягкой сумке нередко бывает сломан, крючок иногда высунет жало там, «где его совсем не ждешь», а сколько времени приходится тратить на то, чтобы найти нужную деталь в многочисленных карманах сумки.

Деревянные пеналы, как правило, имеют гнезда-перегородки. Но такие же перегородки можно сделать и в железной коробочке. По ее длине, ширине и высоте выпиливается несколько фанер-



Рис. 100. Тара для насадок

ных дощечек, а затем с помощью встречных пропилов до середины каждой дощечки, они вставляются в коробочку крест-накрест.

По размерам пенал подбирают так, чтобы он входил в один из боковых карманов рюкзака.

Пластмассовые и пенопластовые пеналы не годятся — они хрупки.

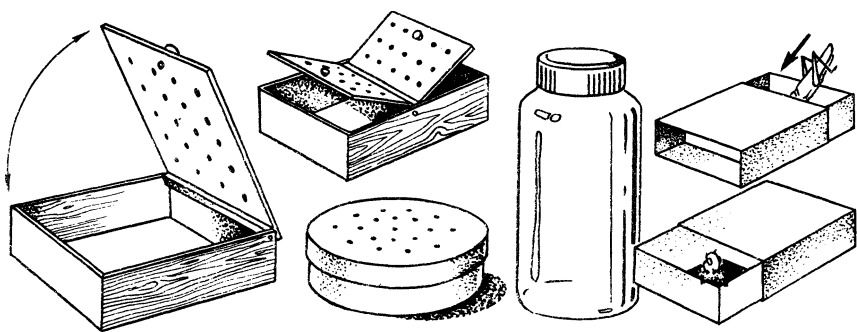
**Тара для насадок.** Не вдаваясь в подробности классификации приманок и насадок (об этом речь пойдет в соответствующем разделе), здесь нельзя не сказать о «баночках и коробочках» для хранения и транспортировки насадок. Дело в том, что многие рыболовы (и не только начинающие) недооценивают эти детали. И напрасно. Например, надежной приманкой для многих рыб служит опарыш-личинка мясной мухи. Но при небрежном хранении он имеет обыкновение пролезать «сквозь игольное ушко» и удирать. Так

вот, практика показала, что опарыша лучше всего хранить в плоской пластмассовой коробочке (пудренице) с завинчивающейся крышкой и без всяких отверстий! Опасения, что в такой таре он задохнется, не имеют под собой оснований. Другое дело, скажем, кузнечик. Чтобы он не выпрыгнул, его помещают в просторную стеклянную баночку с узким горлом и закрывают пробкой с отверстием для воздуха. Хороша для него и спичечная коробочка, но верх ее выдвижной части должен быть целиком заклеен бумагой, с небольшим отверстием в одном из углов.

Многие животные насадки (червь, мотыль, ручейник и т. п.) хранят чаще всего в деревянных или пенопластовых коробочках. Летом они предохраняют насадку от перегрева, зимой — от переохлаждения. В крышках таких коробочек непременно должны быть отверстия для воздуха.

Насадки растительные (тесто, каша и т. п.) можно держать в пищевой фольге или полиэтиленовых мешочках.

**Глубомер.** Необходимейшая деталь. Ее назначение понятно из названия — измерять глубину в намеченном месте лова. К сожалению, некоторые любители все упрощать считают ее лишней: делают спуск приманки на глазок и надеются на удачу. Наивные люди! Глубину места ужения, особенно, если предстоит ловля в проводку, надо определять с точностью до 3—5 сантиметров! За многолетнюю практику ужения приходилось не раз наблюдать, как неверно установленный спуск приводил к полному бесклевью.

Старинный глубомер (см. рис. 101) представляет собой небольшой (15—20 г) свинцовый конус, в основание которого по принципу «лисьего хвоста» вделана пробка, а на вершинке впаяно кольцо. Действуют им следующим образом. В кольцо продевают крючок и втыкают его в пробку. Затем поплавок уста-

навливают на предполагаемую глубину лова и опускают снасть в воду. Если поплавков скроется под водой,— спуск увеличивают. И так делают до тех пор, пока поплавков после касания глубомером дна не будет виден на  $\frac{1}{2}$ — $\frac{1}{3}$  своей длины. После этого глубомер снимают, а на крючок насаживают приманку.

Пробка в глубомер вмонтирована такой толщины, чтобы воткнутый в нее снизу крючок не достигал металла и не тупился. Опыт, однако, показал, что глубомер держится надежнее, если крючок вставлен в пробку сбоку. И уж совсем редко происходят самопроизвольные отцепы глубомера, если крючок пропущен через кольцо дважды. Правда, при этом поводок немножко скручивается, но это не надолго: через два-три заброса приманки он вытягивается в прямую линию.

Существуют и другие конструкции глубомеров. Например, разъемно-шаровидный. Крючок вместе с насадкой закладывают в его нутро, закрывают там, и снасть опускают в воду. Есть свинцовые конусы наподобие старинного глубомера, но без пробки, а с вертикальной прорезью по телу и конусной чашечкой внизу. Крючок здесь также пропускается через верхнее кольцо, затем поводок закладывается в прорезь, а крючок — в чашечку. Нередко в качестве глубомера используются завитые спиралью узкие свинцовые пластинки. Поводок чуть выше крючка заводится в спираль,



Рис. 101. Глубомеры

она слегка сжимается пальцами, и после этого снасть опускается в воду.

Надо сказать, никакой из этих глибомеров не выдерживает конкуренции со старинным свинцовым конусом с вмонтированной в него пробкой. Один (с прорезью) часто слетает, коснувшись дна; с другим (шаровидным) много возни и тоже часты его потери; от третьего не так-то легко отделаться после спуска в воду — спираль приходится развивать. К сожалению, промышленность наша делает иногда не то, что надежнее и практичнее, а что легче технологически. В данном случае, например, она гонит большими партиями конусы с прорезью, которые плохо держатся на крючках.

Особый разговор — о глибомере для тех, кто ловит «доружкой», «кружками» или поплавочными удочками со стационарной лодки, которую приходится ставить на тяжелые якоря. Он состоит из мотовильца, намотанного на него шнура и грузила (см. рис. 101). Грузилом обычно служит литая свинцовая пирамидка весом 150—200 г с впаянным сверху кольцом. Шнур — капроновая крученая нить, пропитанная олифой, или прочная синтетическая леска. Через каждый метр шнур размечают узелками (один метр — один узел, два метра — два узла и т. д.). Иногда вместо узелков ставят кусочки изоляции телефонных проводов, причем цифру 5 и кратные ей отмечают отрезками изоляции дру-

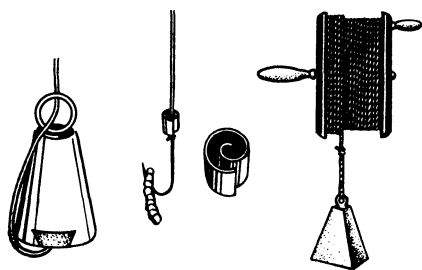
гого цвета. Мотовилом (вертушкой) может служить обыкновенная дощечка с приделанными к ней двумя ручками (одна — по центру, другая — с края противоположной стороны) или крупная спиннинговая инерционная катушка. Работать этим глибомером надо обеими руками. После первого промера можно на шнур прикрепить поплавочек, чтобы при последующих промерах по его положению можно было судить об изменениях глубины.

**Отцепы.** Тот, кто не жалеет поводков и крючков, а, главное, не ценит время пребывания на водоеме, предназначенное для ловли, а не для возни с ремонтом снастей, тот может, конечно, и обойтись без такой детали, как отцеп. Но большинство рыболовов считают его необходимой принадлежностью. Бывает, всего несколько секунд достаточно для того, чтобы опустить по леске отцеп и освободить из плена задевшие за корягу крючок или блесну. А если отцепа нет? Тогда — тащи снасть, пока блесна или крючок (иногда вместе с поплавком) не оторвутся и не останутся навсегда на дне водоема. Потом начинай ремонт, который может занять не один десяток минут. Перспектива — не из завидных. Поэтому не следует пренебрегать отцепом.

Отцепов различных видов существует довольно много. Наиболее распространенные показаны на рис. 102. Их устройство



Рис. 102. Отцепы

не нуждается в подробном описании. Надо лишь заметить, что самым удобным и надежным из них является разъемное свинцовое кольцо (верхний ряд, второе слева). Действуют им так. В прорезь подвешенного за ушко к шнуру кольца заводят леску зацепившейся за корягу удочки. На прорезь надвигают заранее поставленный на кольцо отрезок резиновой или хлорвиниловой трубочки (чтобы леска не могла выскользнуть). Затем, распустив шнур, кольцо опускают по леске в воду и после того, как оно ляжет на зацеп, им резко ударяют по крючку. Обычно одного-двух ударов бывает достаточно, чтобы освободить снасть из плена.

Аналогично действуют и другие отцепы. Спираль предназначена только для отцепа блесен.

**Кормушка.** Вещь необязательная в снаряжении рыболова. Но в ряде случаев намного увеличивает улов. А при ужении в проводку — без нее вообще невозможно обойтись.

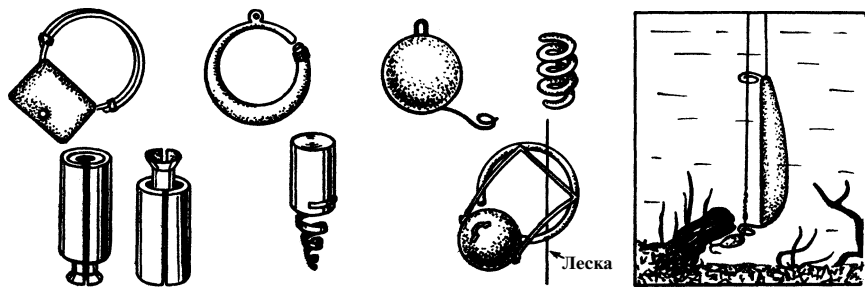
Существует несколько типов кормушек. Различаются они в основном по своему назначению. Например, при ловле в проводку или «каруселью» на течении используется «авоська» — грушевидный сетчатый мешок с ячейей 3—7 мм. Размеры таковой кормушки могут варьироваться по длине и ширине от 15—20 до 25—40 см. С лодки ее опускают на шнуре, положив внутрь тяжелый (до 4 кг) груз. С берега — также с грузом, но весом до 2 кг забрасывают на шнуре с буйком. О том, как действует такая кормушка, было подробно рассказано в разделе «Проводочная удочка».

Наряду с «авоськой» (при ловле на течении) в качестве кормушек нередко используются различные металлические емкости (банки из-под консервов, старый корпус термоса и т. п.) в стенках которых проделывают множество отверстий.

На водоемах без течения или со слабым течением прикормку иногда доставляют к месту лова с помощью узкого длинного



Рис. 103. Кормушки

до 40 см) мешочка из марли или тонкого чулка. Такая кормушка компактна и проста в обращении. На дно мешочка кладут груз (найденный на берегу камешек) и завязывают его шнуром. Через горловину мешочек на  $\frac{1}{3}$  заполняют прикормкой. Опустив мешочек на дно, его затем приподнимают на 40—50 см и встряхивают. Содержимое при этом свободно высыпается на грунт.

Простейшую кормушку можно сделать из бумаги. Из куса газеты сворачивают фунтик (большую сигарку), наполняют его кормом, в качестве груза кладывают небольшой камушек, края заворачивают, чтобы корм не высыпался самопроизвольно, а вершинку фунтика зацепляют крючком или подвязывают к шнуру. Опущенный на дно фунтик встряхивают, в результате чего корм остается на грунте. Чтобы корм лежал компактно, фунтик встряхивают непосредственно у дна; если же

хотят, чтобы корм слегка рассеялся по кругу, фунтик встряхивают, подняв его над дном на 70—80 см.

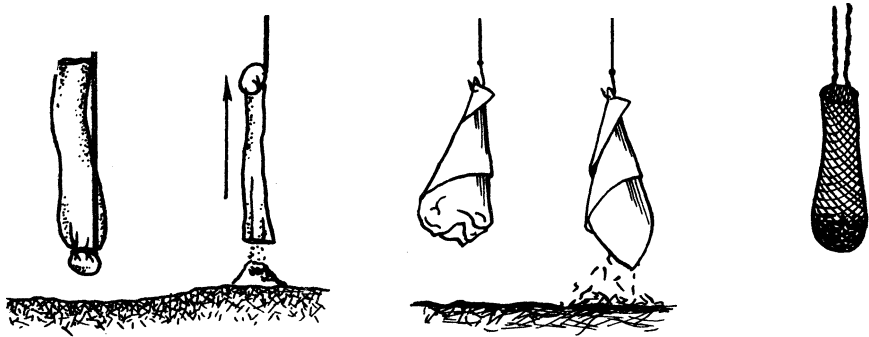
**Подсачок (сачок).** Попавшуюся на крючок мелкую рыбешку можно вытащить из воды, взявшись рукой за леску. Однако такой прием вываживания совершенно непригоден, если добыча оказалась крупной (0,5 и более кг). В этом случае применяется такое приспособление, как подсачок (сачок).

Простейший подсачок — это деревянная или бамбуковая палка длиной 1,2—1,5 м, к одному концу которой прикреплен металлический или можжевелевый обруч диаметром 40—60 см с натянутой на него сетчатой «авоськой» с глубиной котла 50—60 см.

В спортивных магазинах продаются усовершенствованные подсачки различных модификаций: со складывающимся обручем; с телескопической рукоят-



Рис. 104. Подсачки:

*а* — цельный; *б* — разборный

кой; разборные — со съёмным обручем; с дюралевой рукояткой и др.

Основные требования к подсачку — чтобы был надежным, легким и удобным. Неплохо, если он к тому же будет и плавучим, чтобы не утонул при случайном падении за борт. Полезно, дабы избежать неприятностей, к черенку подсачка привязать полуметровый отрезок шнура, второй конец которого закрепляется в лодке во время лова.

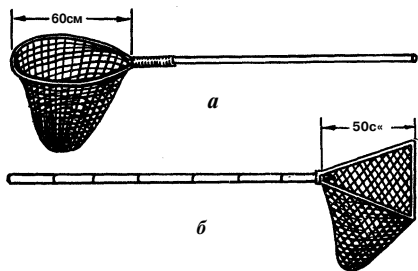
**Багорик.** Так же, как подсачок, предназначен для извлечения из воды крупной добычи.

Состоит багорик из бамбуковой или дюралевой рукоятки длиной 1,2—1,5 м с заделанным в нее крюком. Крюк изготовляют из отрезка стальной проволоки диаметром 4—5 мм, длиной 18—20 см. Загиб обычно делают шириной 7—8 см и глубиной 9—10 см. Жало багорика должно быть очень острым.

Некоторые рыболовы используют багорик вместо подсачка. Однако с такой заменой вряд ли можно согласиться, особенно, если удить приходится с надувной резиновой лодки. Ведь достаточно малейшей оплошности, а в суматохе вываживания такая вероятность не исключена, и может случиться крупная неприятность. Прокол лодки грозит рыболову незапланированным купанием, потерей времени на ремонт, а в целом — испорченным настроением. Поэтому там, где можно обойтись без багорика, лучше им не вооружаться. А вот при ловле спиннингом с берега — багорик необходим. Причем неплохо, если он будет с более длинной рукояткой.

Незаменим багорик и при ужении крупной рыбы (в т. ч. и мирной) из-под льда.



Рис. 105. Багорики:

*а* — цельный; *б* — разборный

**Экстрактор, пинцет, зевник.** К помощи этих приспособлений рыболов вынужден прибегать всякий раз, когда надо извлечь из рта мирной рыбы далеко заглотанный крючок или блесну из пасти зубастого хищника.

Экстрактор — это отрезок проволоки длиной 20—25 см и толщиной 3—4 мм, один конец

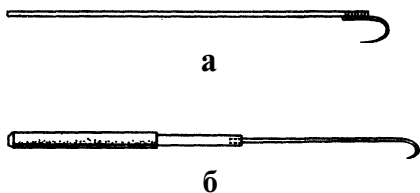



Рис. 106. Приспособления для извлечения крючков изо рта рыбы: а, б, с — экстракторы; в — пинцет; д — зевник

которого загнут в кольцо, а второй раздвоен в виде вилочки. По натянутому поводку эта вилочка доводится до крючка и легким нажимом освобождает его. Иногда вместо вилочки делают полутора-двухкольцовую спираль. Диаметр спирали должен быть таким, чтобы в кольце свободно проходила головка или лопатка крючка. Такой экстрактор удобен тем, что введенная в него леска не выскальзывает. Можно сделать экстрактор и из тонкой деревянной палочки (рис. 106«б»). Для извлечения крючков изо рта мирной рыбы успешно служит также обычный медицинский пинцет,

Когда надо извлечь крючок или блесну из пасти хищника, применяют зевник. Он делается из стальной проволоки диаметром 3—4 мм в виде пружинящей спирали, концы которой направлены в одну сторону, слегка загнуты и заострены. Освободив эти концы от заранее надетого стопорного кольца, их сжимают и вводят в рот рыбы. Пружина зевника раздвигает челюсти хищника и не дает им сомкнуться до тех пор, пока крючок или блесна не будут извлечены из пасти.

**Подставка под удочки.** При ловле с берега, чтобы не держать долго удочку в руках, часто пользуются специальными подставками. Простейшую можно изготовить тут же на берегу из подручного материала. Для этого потребуется всего две деревянные детали: рогулька, на которую кладется удочка, и крюк, удерживающий на весу комель удилища.

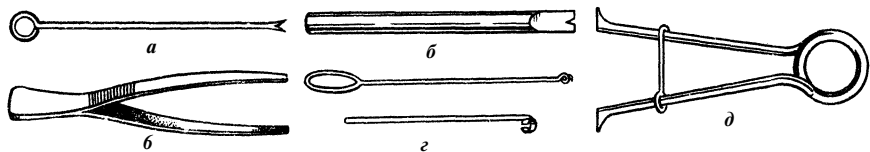
Однако лучше не портить прибрежную растительность, а обзавестись подставкой, смонтированной из металлических конструкций. Их продают в нескольких вариантах: из стального прутка диаметром 5—7 мм; из дюралевых трубок; из фигурно изогнутых железных полос и т. п. Можно и самому соорудить подставку для своих удочек. Для этого надо проявить лишь немного фантазии. На



Рис. 107. Трубочка для транспортировки оснащенных поводков



Рис. 108. Подставки для удочек

рис. 108 показаны некоторые образцы подставок.

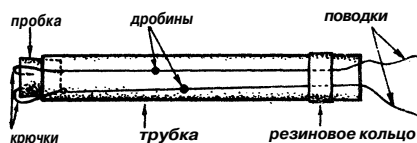
Складной стульчик. Юные рыболовы предпочитают обходиться без этой детали. Им не в тягость простоять несколько часов на ногах. Человеку пожилому или страдающему каким-либо недугом, стульчик необходим: на берегу не всегда найдешь подходящее место для отдыха, а некоторым и сесть порой на траву сложно.

Складные стульчики различных модификаций продаются в спортивных магазинах. Они легки по весу, компактны, свободно укладываются в рюкзак.

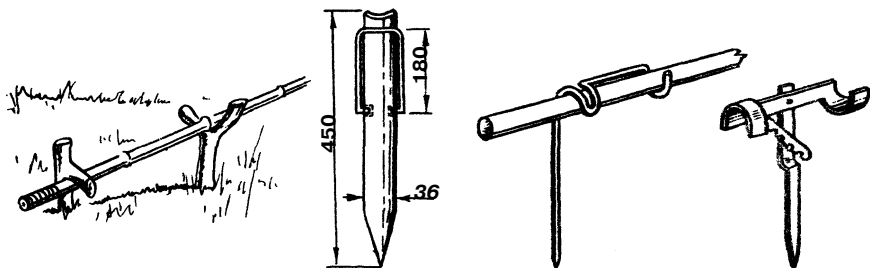
Но чаще рыбаки-умельцы сами сооружают себе стульчики из подручных материалов, благо, их для этого требуется не так много: кусок плотной ткани да несколько трубочек из старых лыжных палок. Иногда для каркаса используются стальная проволока диаметром 4—6 мм или деревянные реечки.

Малявочница. Этой принадлежностью обзаводятся те, кто

охотится за различного рода хищниками, используя для насадки малька. Главная деталь малявочницы — капроновая мелкаячеистая сетка размером 1X1 м (продается в магазинах). По всем четырем сторонам этой сетки пропущен прочный шнур. Каркас малявочницы («паука») состоит из четырех металлических прутков толщиной 4—6 мм и соединительного устройства.

Прутки с одной стороны заканчиваются крючками (ими поддевают сетку по углам), а с другой — или винтовой нарезкой, или небольшим кольцом.

Чтобы свести прутки воедино, существует несколько конструкций соединительных устройств. Самой распространенной является «шайба». Это — небольшой, но довольно толстый (до 1,5 см) металлический диск, в котором по бокам симметрично проделано четыре резьбовых отверстия, а сверху (в центре) припаяно ушко. Прутки ввинчиваются в шайбу, а крючками цепляются за сетку. Образовавшийся таким образом «паук» подвывается за ушко к шнуру.



Рис 109. Малявочница

Иногда шайбу заменяют крестовиной из дюралевых трубочек.

Но наиболее надежным считается соединение с помощью болтика, пропущенного через концевые кольца прутков. Сверху болтик имеет ушко для шнура, снизу на него навертывается гайка, которая накрепко стягивает прутки.

Сетку малявочницы (если она продается белой) рекомендуется покрасить в темно-зеленый или коричневый цвет.

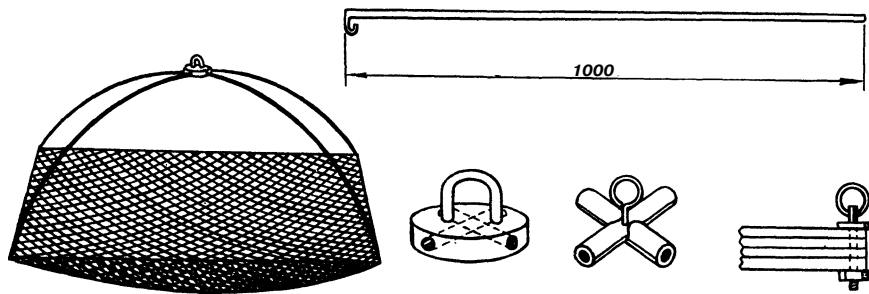
Некоторые рыболовы делают круглые малявочницы, обод которых четырьмя тросиками (как старинные весы) прикрепляются к основному шнуру; а также квадратные малявочницы, сетка которых натянута на дюралевые трубки. Ни та, ни другая конструкции не заслуживают внимания, так как не имеют ни малейшего преимущества перед «пауком», а кроме того, неудобны при транспортировке.

Действуют малявочницей следующим образом. Привязанную шнуром к шесту (в лодке можно обойтись без шеста) маля-

вочницу опускают на дно и мелкими порциями подбрасывают в нее медленно тонущую прикормку — кашу, хлебные крошки и т. п. После нескольких секунд выжидания ее поднимают. При этом делают это довольно быстро, чтобы мальки не успели удрасть.

Для лучшего привлечения рыбьей молодежи иногда к сетке малявочницы подвязывают красные шерстинки.

Садок. Старинное приспособление, служащее для хранения и транспортировки пойманной рыбы. Представляет собой или нитяную сетку, посаженную в виде чулка на проволочные обручи, или сетку, целиком сплетенную из тонкой сталистой проволоки в виде ведерка или корзины.

О целесообразности иметь садок в арсенале своих принадлежностей у рыболовов нет единого мнения. В последнее время все больше и больше удильщиков отказывается от использования садков. И в этом есть свой резон: не сохраняется долго



Рис. 110. Садки:  
а — нитяной, б — проволочный



Рис. 111. Каны:  
а — для хранения пойманной рыбы; б — для мальков

в садке рыба живой. Достаточно рыболову хоть на короткое время вытащить садок из воды, например, чтобы переместиться с одного места на другое, как опущенная вновь в воду рыба тут же засыпает и портится. Портится она и тогда, когда садок постоянно находится в воде: цепляясь за его стенки, рыба теряет чешую, и тем укорачивает свою жизнь; выловленная со дна и

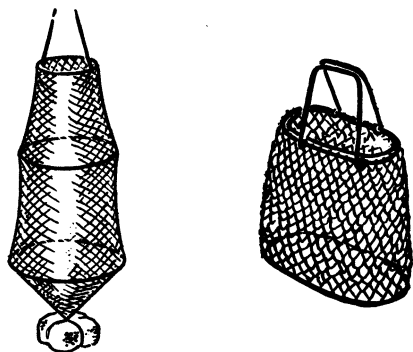
принужденная находиться в верхнем слое воды, страдает от разницы температур и давлений. Так что, похоже, портативные садки скоро будут вытеснены другими, более надежными средствами сохранения рыбы свежей. Подчеркиваю — не живой, а свежей.

Кана. Весной и осенью, когда стоит прохладная погода, сохранить рыбу свежей не составляет больших проблем: вынутую из воды, ее слегка подсушивают на ветру и складывают в холщовый или брезентовый мешок. Ни в коем случае не в полиэтиленовый! В нем она быстро теряет свои вкусовые качества.

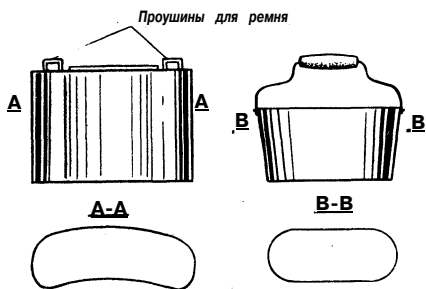
А как быть летом, когда даже в тени термометр держится на делениях  $+20^\circ$  и выше? Конечно, самый верный способ уберечь рыбу в это время — взять ее за жабры и стремглав мчаться домой (если, разумеется, он недалеко от места ловли). Там ее можно положить в холодильник или сразу на сковородку. Но если серьезно, то есть, оказывается, возможность и в самую жаркую погоду сохранить трофей неиспорченным в течение 12—15 часов. Для этого надо обзавестись такой принадлежностью, как кана.

Наша промышленность выпускает легкие и удобные пластмассовые каны емкостью 10 л (см. рис. 111 «а»). Пользоваться ею надо следующим образом. Приступая к ловле, кану на  $\frac{1}{3}$  заполняют заборной водой. После чего засыпают туда 300—

500 г соли и размешивают со-  
держимое. Пойманную рыбу  
немедленно отправляют в приго-  
товленный рассол и закрывают  
кану крышкой. Наглотавшись  
рассола, рыба засыпает и долго  
сохраняется пригодной к упо-  
треблению. Надо только при  
варке ухи или жарении такой  
рыбы делать небольшую поправку  
в сторону уменьшения по-  
сола.

Чтобы кана меньше нагрева-  
лась, надо стараться защищать  
ее от прямых солнечных лучей.  
Можно также избежать пере-  
грева, если кану обшить мате-  
рией и в процессе лова периоди-  
чески увлажнять ткань.

Заботилась промышлен-  
ность и о тех, кто в качестве на-  
садки использует мальков. Для  
хранения живцов и мальков со-  
здана кана в виде невысокого  
пластмассового ведерка (см.  
рис. 111 «б»), в которое встав-  
лено такое же по форме, но  
меньшего размера ведерко, и  
стенки которого сплошь в дыр-  
ках. Такая конструкция каны  
дает возможность быстро сме-  
нить в ней воду, что очень  
важно для маленьких рыбешек.  
Достают мальков из этой каны  
с помощью небольшого марле-  
вого сачка. Длина ручки у  
него примерно 40 см, диаметр —  
8 см, глубина кошолочки —  
10 см.

Если малькам предстоит путь  
дальний, воду в кане обогащают  
кислородом с помощью резино-  
вой груши со шлангом и распы-  
лителем на конце. Такие агрега-  
ты самых разных конструкций

продаются на центральном рын-  
ке областного центра.

**Кукан.** Крупную (1 кг и бо-  
лее) рыбу можно долго сохра-  
нять живой, посадив ее на кукан.  
Это приспособление состоит из  
прочного капронового шнура  
(толстой лески) длиной 3—4 м  
и прикрепленных к нему метал-  
лических застежек. Делаются  
эти застежки из сталистой про-  
волоки диаметром 1,5—2 мм и  
размещаются на шнуре в 50—  
70 см друг от друга.

Пользуются куканом так. К  
нижнему концу шнура прикреп-  
ляют груз. Пойманной рыбе про-  
кальвают крючком-застежкой  
нижнюю челюсть, запирают за-  
мок застежки и снасть, елико  
возможно глубже, опускают в  
воду. Верхний конец шнура на  
берегу прикрепляют к вбитому  
в землю колышку, в лодке —  
подвязывают к фалу, весель-  
ному уху или к специальной  
державке.

Некоторые начинающие рыбо-  
ловы сооружают простейшие ку-  
каны так: к нижнему концу шну-  
ра привязывают палочку, с ее по-  
мощью продевают пол жабры



Рис. 112. Куканы:  
а — нитяной; б — проволочный

рыбы шнур, затем опускают ее в воду. И делают при этом большую ошибку. Рыба с веревкой под жабрами быстро засыпает и портится.

**Дополнительные принадлежности.** Плоскогубцы. Нужны, чтобы отвернуть гайку катушки, зажать на леске грузило, согнуть из проволоки ту или иную деталь.

**Брусочек (надфиль).** К его услугам рыболов прибегает за день несколько раз — крючки нуждаются в периодической подточке.

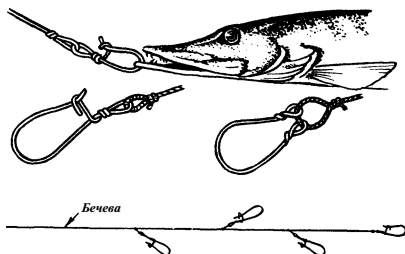
**Коробочки для крючков.** Не дают колющим пронырам рассыпаться по рюкзаку.

**«Портмоне» для блесен.** Позволяет каждую блесну держать в отдельном гнезде. А это значит, они не могут оцепляться крючками и тереться друг о друга.

**Карабины, застежки, заводные кольца.** Всегда должны быть в небольшом запасе.

**Изолента.** Бухточка изоляционной ленты часто выручает рыболова, когда надо срочно переставить на удилище катушку, прикрепить мотовильце, примотать отвалившееся пропускное кольцо и т. п.

**Складной нож.** Ни один рыболов не может обойтись без этой очень нужной детали. Но она имеет обыкновение чаще других принадлежностей исчезать бесследно из рюкзака или кармана. Поэтому нож лучше держать на привязи. В качестве

поводка годится тонкая, изящная цепочка длиной 50—60 см или капроновый шнурок такой же длины.

**Салфетка (полотенце).** Некоторые рыболовы недооценивают этой детали и часто ходят с потрескавшимися от рыбьей слизи руками. Салфетку лучше всего изготовить из хлопчатобумажного мягкого полотна или трикотажной ткани.

**Мыло.** После общения с различными насадками нельзя даже притрагиваться к еде, не помыв руки с мылом.

**Напалечники.** Резиновые напалечники, которые продаются в аптеках, рекомендуются надевать на большой и указательный пальцы левой руки, особенно, если в качестве насадки используется опарыш. Они предохраняют пальцы от загрязнения и... заражения.

**Аптечка.** Пузырек с настойкой йода, пакетик бинта, колесико лейкопластыря могут понадобиться в любой момент.

**Фляжка с водой или термос с чаем, бутерброды и другая снедь** — вещи необязательные для тех, кто дни ловли превращает в разгрузочные дни. Но это, уже, как говорится, дело вкуса. Тем более, что рыбалка развивает такой аппетит!

**Рюкзак.** У прочитавшего все о рыболовных принадлежностях, может возникнуть недоуменный вопрос: удильщик что — вычужное животное, ведь набралось полтора десятка предметов, как все это с собой таскать?

Но не так все сложно, как кажется на первый взгляд. Для этого достаточно приобрести... еще одну принадлежность. И называется она — рюкзак.

Вместительный, удобный для переноски мешок со множеством нашитых на него карманов — вот, что такое рюкзак. Его можно купить в любом спортивном магазине.

При выборе рюкзака следует руководствоваться некоторыми соображениями практического характера. Он должен быть из плотной, прочной, желательна непромокаемой ткани. Его размеры — соответствовать предполагаемой поклаже. Причем лучше, если он будет немного просторнее. Неправильно поступают те, что коленом заталкивают вещи в маленький рюкзак. Далее, из двух подходящих надо отдать предпочтение тому, у которого больше карманов и шире плечевые лямки.

Вещи в рюкзак целесообразно укладывать в такой последовательности. Сначала на дно ставят кану вогнутой поверхностью к задней стенке рюкзака. В этом положении при переноске она хорошо прилегает к спине, не создавая помех в виде бугров и складок. В кане, в свою очередь, можно разместить продукты, посуду, запас соли, другие мелкие предметы. Затем, рядом с каной кладут целлофановый мешок с прикормкой, скатку плаща-дождевика, коробки с насадкой, другие необходимые предметы. Пеналы с различными принадлежностями и запасными

частями помещают в боковые карманы. Если на рыбалке предстоит провести прохладную ночь, теплую куртку аккуратно свертывают, кладут сверху снаряженного рюкзака и пристегивают клапаном-крышкой.

Перед походом на дальнее расстояние очень важно правильно отрегулировать длину лямок рюкзака. Подтянутые слишком коротко, они будут давить путника; при слишком длинных — рюкзак станет колотить по спине. Иногда полезно лямки рюкзака слегка стянуть на груди тесьмой или отрезком нетолстой веревочки.

**Лодка.** В среде удильщиков-любителей давно бытует такая поговорка: «Челн для рыбака, что конь для седока». В ней — глубокий смысл. Как верховой имеет массу преимуществ перед пешеходом, так и рыбак-лодочник — перед береговиком. Правда, есть принципиальные приверженцы «тверди земной»: они не признают никаких преимуществ ужения с лодок. Но таких мастодонтов становится все меньше и меньше. И если на берегах бывает еще много людей с удочками, то чаще всего они находятся там по не зависящим от них причинам: одни — не в состоянии обзавестись лодками; другие — в силу своих физических данных (подростки, инвалиды) — не могут лодками пользоваться. Конечно, и они получают от рыбалки огромное удовлетворение. Но, переиначив слова широко известной песен-

ки, можно сказать: на берегу — хорошо, а в лодке — лучше.

Итак — челн. Понятие обобщающее. Чего только не приспособливают рыбаки под «плавающие средства» для ужения! В ход идут всевозможные плотки, автомобильные камеры, речные велосипеды, камеры от баскетбольных и волейбольных мячей и даже спальные надувные матрасы. Разумеется, все это — не от хорошей жизни, так как специально приспособленный для рыбалки челн приходится искать днем с огнем. Но людям так хочется оторваться от берега!

По конструкции рыбацкие лодки подразделяются на два типа: переносные и стационарные. К переносным относятся надувные резиновые и разборные, состоящие из каркаса, обтянутого водонепроницаемой тканью, или из фигурных дюралевых листов, которые соединяются болтами. Стационарными считаются лодки деревянные, металлические, а также шлюпки из пластика.

Наиболее подходящим «плавсредством» для рыболова-спортсмена, конечно же, надо признать надувную резиновую лодку: она портативна, легка в движении по воде, бесшумна во время лова. Ее высокие борта неплохо защищают удильщика от волн, а мягкие сиденья позволяют без усталости рыбачить по посемь-десять часов кряду:

Промышленность выпускает

резиновые лодки в трех вариантах: одноместные, двухместные и многоместные (каталоги лодок изредка публикуются в спортивной периодической печати).

Самые удобные из них — двухместные лодки. Они имеют достаточную грузоподъемность (200—250 кг), приличную вместимость (можно свободно сидеть с вытянутыми ногами) и довольно высокие борта (30—35 см), что очень важно при ужении на таких больших водоемах, как Горьковское и Чебоксарское моря, а также реки Волга и Ока.

Для того, чтобы рыбалка на двухместной лодке была более комфортной, в носовой части оборудуется кресло для сиденья. С этой целью две резиновые подушки, которые продаются вместе с лодкой, надо крепко связать узкими сторонами, хорошо надуть, а затем одну положить на дно, а вторую поставить вертикально, прислонив к носовому баллону лодки. Неплохо также выполняет роль кресла детский надувной матрац.

Некоторые, даже со стажем рыболовы не утруждают себя устройством кресел: садятся на борт лодки, на доску, перекинутую с борта на борт. Опасная привычка! Мало того, что при таком сидении в лодку, как правило, набирается вода и все в ней плавает (рюкзак, пеналы, коробки с насадкой), рыболов сам постоянно рискует принять купель, достаточно одного неосторожного движения.





Рис. 113. Некоторые образцы надувных резиновых лодок.

Наряду с массой достоинств резиновые лодки имеют и недостатки, которые владелец обязан учитывать при эксплуатации. Во-первых, ее борта боятся острых предметов. Стало быть, лапы якоря надо закруглить, чтобы они не могли случайно порвать ткань; при перемещении по водоему рыболов должен внимательно смотреть — не торчит ли на пути коряга; при выходе на берег — остерегаться битого стекла, острых камней, притаившейся проволоки и ни в коем случае не таскать лодку волоком. Во-вторых, как известно, от нагревания воздух имеет свойство расширяться. Значит, в жаркий день надо периоди-

чески стравливать воздух из отсеков, иначе он может разорвать лодку.

Но делать это надо с большой осторожностью, а лучше всего — на берегу.

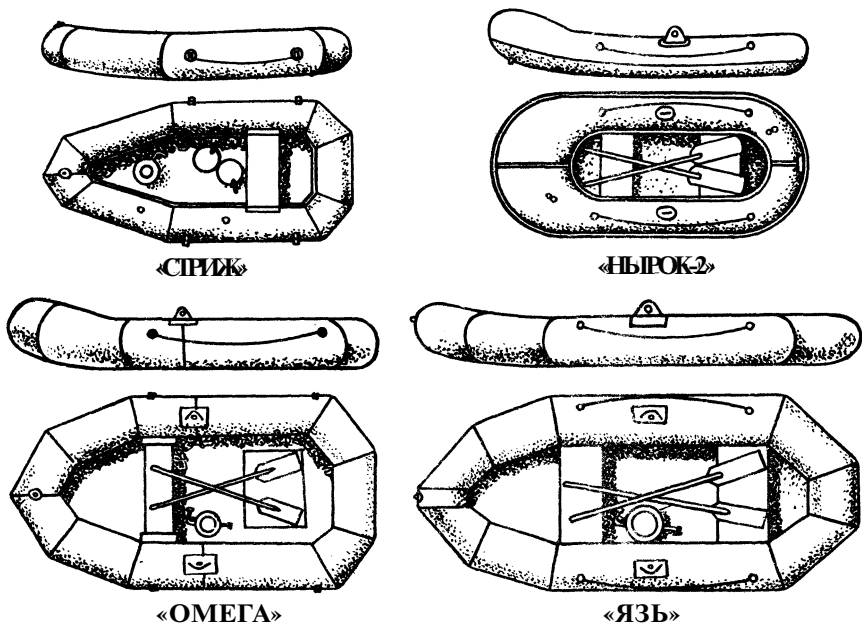
Кое-какие неудобства причиняет резиновая лодка при транспортировке: таскать рюкзак, снасти и еще мешок с лодкой — процедура не из приятных. Но тут делу может помочь небольшая складывающаяся коляска. Такие коляски продаются в хозяйственных магазинах. Из них более подходяща та, у которой шире и выше колеса и есть жестяная полочка для поклажи. По приезде на водоем сложенную коляску помещают в корму.

Там во время ужения она выполняет роль подставки для удочек.

Одноместные резиновые лодки легче по весу и ходче в движении. Но они тесны, рыболов в них больше устает.

По многим параметрам хороши многоместные надувные лодки (на 4—6 чел.). Они просторны, безопасны — имеют высокие (до 60 см) борта, могут быть оснащены моторами. Но плохо ходят под веслами и громоздки для транспортировки. Перевозить их можно только в машине (весят 30 и более кг).

Разборные и складные (типа «Тузик») лодки мало пригодны для рыбалки. Они неустойчивы на воде, с ними приходится много возиться при монтаже и разборке. Громоздки они и для транспортировки.

Из стационарных лодок вполне подходяща для рыбалки деревянная с плоским или слегка килеватым дном. Она устойчива на воде, заякоренная даже поперек течения не дает завихрений, легко преодолевает мели и перекаты, удобна она и для размещения различных снастей. Но... владелец такой лодки «привязан» к водоему, где она базируется. Если он вознамерится порыбачить в другом месте, ему придется позаботиться о тягаче для перемещения лодки.

Килевая шлюпка (из фанеры или пластика) также пригодна для рыбалки. Но ее нельзя ставить поперек течения, если

удить приходится с поплавком. Вырывающиеся из-под кия струи воды на большом расстоянии делают завихрения и затягивают поплавок под воду, не давая рыболову возможности видеть поклевки.

К стационарным металлическим лодкам типа «Прогресс», «Казанка», «Ока», «Романтик» и др. у рыбаков отношение двойственное. С одной стороны — такие лодки очень надежны, хорошо ходят под мотором, что позволяет их владельцам совершать большие вояжи. А с другой... в ветренную погоду они грохочут от удара волн. В тихую — даже упавшая на дно дробина отпугивает рыбу. А уж сдвинуть такую лодку с места веслами и вовсе — проблема из проблем. Поскольку на многих водоемах нашей области движение моторных лодок запрещено, то и удильщиков, пользующихся железными лодками, становится все меньше и меньше.

Невелик у нас и отряд рыболовов, пользующихся плавсредствами типа прогулочного водного велосипеда. А причина одна — не выпускает промышленность рыбацких челноков с ножным движителем. Водный велосипед легок на ходу, хорошо управляем, но... он продувается всеми ветрами, на нем негде разместить снасти и принадлежности. И это объяснимо: велосипед предназначен совсем для других целей. А нужен, причем очень нужен, легкий рыбацкий челн, построенный по тому же принципу.



Рис. 114. Противозацепное крепление якоря:  
 а — в рабочем состоянии; б — после освобождения от зацепа

Из каких соображений исходит автор, акцентируя на этом внимание. Во-первых, ножной движитель освободит руки рыбака от весел: им и так хватает работы, особенно, если удят в проводку, нахлыстом или спиннингом, не говоря уже о «Кружках», «Дорожке» или «Квоке». Во-вторых, получают нагрузку ноги и вся нижняя половина тела, Бездействующие, как правило, на обычных лодках. Значит, весь организм человека будет в гармоничном движении. В-третьих, как лопастной, так и винтовой движители позволят челноку ходить по водоему быстрее зесельной лодки. Ведь как ни гонори, а сила ног у человека намного больше силы рук. "Да и привод можно сделать соответствующий. Наконец, нельзя сбрасывать со счета и такой довод: есть люди, причем страстные любители рыболовного

спорта, у которых отсутствует или по каким-либо причинам не действует одна рука. Весельные лодки для них противопоказаны. Но управление «велосипедом» им было бы вполне по силам. Так что — дело за конструкторами. И в случае успеха, — признательность огромной армии рыболовов-любителей им обеспечена.

### Узелок — впрок

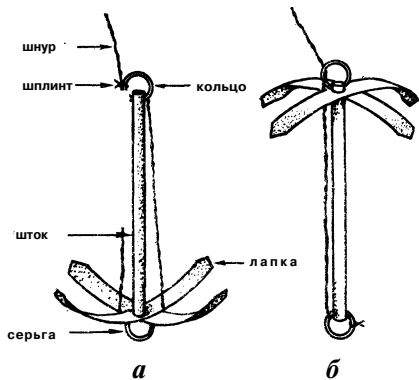
#### КАК ВЫЗВОЛИТЬ ЯКОРЬ ИЗ БЕДЫ

Большие неприятности причиняют рыбакам «мертвые» зацепы якорей. Иногда, чтобы уйти с водоема, приходится обрезать шнур и оставлять якорь на дне.

Но, оказывается, избежать беды можно, если в оснащении якоря сделать небольшое усовершенствование. Между лапами якоря (с внешней стороны) приваривается небольшая металлическая серьга. Конец якорного каната, прежде, чем быть прикрепленным к кольцу на вершине штока, пропускается через эту серьгу. Нелогичная, на первый взгляд, подвязка: как же якорь обратной стороной будет держать лодку? Но все встает на свои места, если кольцо на вершинке якорного штока оснастить шплинтом (или завязкой) из мягкой проволоки. В этот шплинт заводится якорный канат концом, идущим к лодке. Работая на изгиб, зажатый в шплинте канат нормально держит лодку на течении. Но при зацепе надо с усилием потянуть за канат, тогда шплинт разогнется, и канат потащит якорь к лодке лапами вверх, освободив его из плена.

**Якорь и якорный канат.** Чтобы во время ужения удерживать лодку на месте, с нее на специальном канате (шнуре) опускают на дно один или два якоря. В зависимости от величины лодки и силы течения используются якоря разного веса — от 1 до 10 кг. Различными они бывают и по конструкции: цельными, складными, составными; с двумя, тремя и четырьмя лапами; с круглой или с квадратной тарелкой и т. д. и т. п. В спортивных магазинах продаются якоря всевозможных модификаций. Однако рыболовы предпочитают самоделки. Для стационарных лодок наиболее надежными считаются металлические сварные якоря с четырьмя лапами.

Для надувной резиновой лодки достаточно небольшого складного или составного якорька (цельный неудобен для транспортировки). В нашей области широкое распространение получил составной якорек, сделанный по такой технологии.

Берется металлический прут толщиной 17—20 мм, длиной 250—300 мм, и на одном его конце просверливается поперек сквозное отверстие. В это отверстие вставляется и наглухо сваривается небольшое металлическое кольцо для якорного шнура. Другой конец прутка на длину примерно в 20 мм стачивается вкруговую до толщины 12—14 мм. На образовавшемся таким образом штыре делается резьба под барашек (барашек можно сделать из гайки подхо-

дящего диаметра, приварив к его граням два небольших крылышка). Затем берут две полоски из нержавеющей стали толщиной 1,5—2 мм (можно дюралевые толщиной 3—4 мм), шириной 30—35 мм и длиной 250—300 мм и делают из них «лапы» — концы полосок срезают на конус (но не делают острыми!), а в центре у каждой просверливают отверстия по диаметру штыря. Лапы крестом надевают на штырь, барашком туго прижимают в сторону кольца. Чтобы лапы самопроизвольно не сдвигались с места, под барашек подкладывают шайбу Гровера подходящего диаметра.

Изготовленный таким образом якорь (см. рис. 115) достаточно цепок (удерживает двухместную лодку на любом течении), легок и портативен. Кроме того, обладает еще одним немаловажным достоинством — безопасен при зацепах. Чтобы освободить его от коряги, камня или проволоки, достаточно посильней потянуть за шнур и разогнуть зацепившуюся лапу.



Рис. 115. Якорь для надувной резиновой лодки

С успехом он также выполняет и роль глубомера, когда на его шнуре через каждый метр сделаны узлы-меты: один — на первом метре (с учетом длины якоря), два узла — на втором метре и т. д. Пятый и десятый (больше метить не стоит) метры отмечаются более крупными одиночными узлами. Иногда вместо узлов метры отмечают кусочками цветной изоляции радиопроводов. Но этот способ ненадежен — изоляция порой сдвигается.

Якорным канатом для надувной лодки чаще всего служит сплетенный из нескольких ниток капроновый шнур, диаметром 3—5 мм. Его обычная длина не более 25 метров. Хранить такой шнур лучше всего на толстом пенопластовом мотовильце (в случае падения за борт, мотовильце останется плавать и тем спасет якорь от потери). После ловли шнур надо хорошо просушивать.

Якоря тяжелых стационарных лодок оснащают более прочными канатами. Для этой цели могут быть использованы неши-

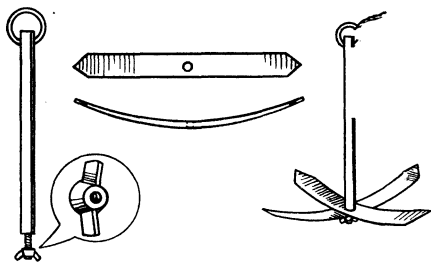
рокие (2,5—3 см) прорезиненные ремни, хлопчатобумажные или пеньковые веревки, толщиной 10—15 мм, капроновые плетеные фалы и т. п. Нельзя лишь в качестве якорного каната приспособлять цепь, особенно, если она наглухо приклепана к лодке: в случае зацепа якорем за камень или корягу, цепь не даст рыболову уйти с водоема.

**Лодочный мотор.** Вещь полезная для тех, кто удит на больших водоемах с тяжелых лодок. Отечественная промышленность выпускает несколько типов подвесных и стационарных лодочных моторов мощностью от 2 до 40 и более лошадиных сил. Но, поскольку мы выяснили, что наиболее подходящей лодкой для рыболова-любителя является резиновая надувная, которая к мотору не приспособлена, то и нужда в подробной характеристике лодочных моторов отпадает. Тех, кто заинтересуется ими, отсылаем к заводским инструкциям, которые прилагаются к каждой модели.

## ЭКИПИРОВКА РЫБОЛОВА

Забота об экипировке — не последнее дело при подготовке к рыбалке. Некоторые любители, собираясь на реку или озеро, не мудрствуя лукаво, напяливают на себя все, что отслужило срок повседневной носки. И поступают, мягко говоря, опрометчиво. И не только потому,

что добровольно превращают себя в «чучело гороховое». Отдельные вещи обычного туалета иногда просто мешают рыболову действовать раскованно. Например, в длинном пальто не сядешь в лодку, не замочив его фалды. Берет не может прикрыть глаза от прямых лучей

солнца. Совсем непригодны для ходьбы по скользкому влажному берегу старые стоптанные ботинки, кеды и т. п. Конечно, какие-то еще добротные вещи (например, брюки, рубашки) из соображений элементарной экономии можно и нужно использовать. Но в основном у рыболова должна быть специальная экипировка. Из чего же состоит экипировочный комплект?

Белье не требует специального пошива. Пригодно обычное хлопчатобумажное или шерстяное. Важно, чтобы оно было чистым и подходило по росту.

К брюкам также не предъявляется особых требований. Но лучше, чтобы они были без резинки, а держались на подтяжках или на нетуго затянутом поясе. Резинка мешает нормальному кровообращению.

На рубашку целесообразно нашить два-три дополнительных кармана. Желательно — с надежными застежками типа «молнии». Они нужны, чтобы держать в них упакованные в целлофан документы, кошелек с деньгами, ключи от дома (на застежке), иметь поблизости глубомер, брусочек для заточки крючков, пинцет, другие нужные мелочи. Если на дворе тепло и ловить приходится в одной рубашке, лучше, чтобы у нее были длинные рукава, а ее расцветка не очень выделялась на окружающем рыболова фоне.

В качестве головного убора с весны до осени хорошо служит широкополая шляпа, наподобие мексиканского «сом-

бреро», сшитая из плотной ткани цвета хаки. Она надежно защищает голову рыбака и от знойных лучей, и от прохладного ветра. Годится также панам, которую носят солдаты южных гарнизонов нашей страны.

С особым вниманием следует относиться к подбору обуви. Она должна быть легкой, просторной, а главное — непромокаемой. Ничто так не портит настроение рыболову, как промокшие ноги, особенно, если на дворе прохладно. Да и для здоровья это опасно.

В старых пособиях по рыболовству давались пространные советы по использованию на рыбалке яловых сапог, а также по уходу за ними. Практика, однако, показала, что никакие мази и пропитки не спасают такую обувь от проникновения воды. А для ловли «в забродку» кожаные сапоги вообще непригодны. Нынче все удильщики едины во мнении: незаменимы для рыбалки резиновые сапоги.

Подбирают их, как правило, на 1—2 номера больше обычно носимой обуви. Делается это для того, чтобы лучше изолировать ноги от вредного влияния резины. А надежной «изоляцией» служат толстые шерстяные носки грубой вязки и холщовые или бязевые портянки. Надетые на голую ногу носки пропускают влагу от запотевших ног, а портянки впитывают эту влагу. В результате ноги не утомляются и остаются всегда сухими.

Носить резиновые сапоги

только с холщовыми (бязевыми) портянками или нитяными носками нельзя, нельзя также надевать сапоги на голую ногу. Полезно положить в сапоги фетровые или войлочные стельки.

При выборе сапог предпочтительнее надо отдавать той модели, у которой мягче подошва и шире голенища.

Тем, кто удит с лодок, лучше иметь сапоги с длинными голенищами («ботфорты»), т. к. часто приходится заходить глубоко в воду.

После рыбалки сапоги должны быть обязательно хорошо просушены (только не у открытого огня или у печки-буржуйки).

В комплект верхней одежды непременно должны входить теплая куртка и непромокаемый плащ с капюшоном. В нашей местности на воде можно обойтись без теплой куртки лишь в отдельные дни июня или июля. Лучшей одеждой на весь сезон открытой воды, конечно же, является старинная русская ватная телогрейка. Хорошо также служат свою службу куртки на поролоне, «дутики», «пуховики», сшитые из водоотталкивающей ткани.

Главное требование к плащу — непромокаемость. Предпочтительнее плащ из легкой прорезиненной ткани. Плащом из брезента на рыбалке пользоваться не рекомендуется: намочнув, он становится жестким, тяжелым, делает рыболова неуклюжим. К тому же промокает в плечах.

Легки и водонепроницаемы плащи из пленки, но они непрочны. Пленку целесообразнее иметь в запасе отдельным куском 2X2 м. Аккуратно сложенная она занимает немного места, мало весит, а, в случае нужды, прикроет не только рыбака, но и его рюкзак со снастями.

Необходимы рыболову и солнцезащитные очки. Кто из удильщиков не чертыхался из-за того, что в солнечных бликах на воде не видно поплавок! Тут помогут только очки. И вообще в летний, даже серенький день, они оберегают глаза от световых перегрузок.

Накомарник — полезная вещь, хотя многими рыболовами попросту игнорируется: дескать, достаточно различных жидкостей и мазей, чтобы спастись от комаров и мошек. Но мазей-то, может, и достаточно, а вот достаточной защиты от болезненных укусов они часто не обеспечивают. Во-первых, некоторые «комары-вампиры» находят незащищенные участки и жалят там особенно остервенело. Во-вторых, у всех препаратов ограниченный срок действия. В-третьих, запах мази или жидкости, попавший с рук на приманку, порой надолго отпугивает рыбу.

Надетый на голову накомарник позволяет спокойно удить неограниченное количество времени. Лучший головной накомарник — защитная сетка пчеловода. Но его легко сделать и самому. Берется подходящий по размеру кусок частого темного



Рис. 116. Накомарник

тюля (белый лучше покрасить, чтобы не затруднял зрения рыболова) и сшивается в виде цилиндра. В этот цилиндр вставляются и закрепляются нитками два обруча из неокисляющейся проволоки, благодаря которым сетка не соприкасается с лицом. В верхний край цилиндра вшивается резинка для закрепления накомарника на головном уборе, а резинка, вшитая в нижний край, плотно обтягивает шею.

В сетке для защиты от комаров размеры ячеек должны быть не более 1,5 мм, а от мошек — не более 0,8 мм.

Марля для изготовления накомарника негодна по причине своей непрочности.

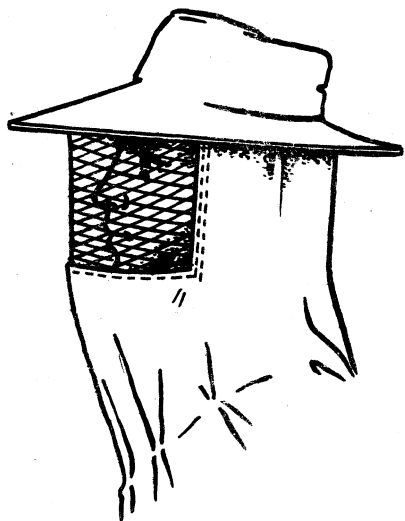
Сейчас промышленность выпускает частые капроновые (не путать с пластиковыми) сетки для заделывания оконных форточек от комаров. Они также могут быть использованы для изготовления накомарников.

Палатку некоторые рыболовы называют «предметом роскоши». И с ними можно согласиться, если на водоеме предстоит провести не более суток. В этом случае к «предметам роскоши» справедливо будет отнести также спальный мешок, надувной матрац, термос, котелок, набор посуды и т. п. Но если человек намеревается отдохнуть на берегу неделю-другую, то без палатки ему не обойтись.

В спортивных магазинах сегодня большой выбор и отечественных, и импортных палаток. Есть они для одного, двух, трех и более человек. Основные качества хорошей палатки — непромокаемость, прочность и легкий вес. Этим требованиям вполне отвечают двускатные палатки из капрона и из специальной палаточной ткани зеленого цвета. Владельцу надо только иметь в виду, что на солнце такие палатки довольно сильно нагреваются, поэтому устанавливать их лучше в тени деревьев. Если деревьев и кустарника на берегу нет — над палаткой целесообразно натянуть открытый тент из полиэтиленовой пленки или белой ткани.



## НАСАДКИ, ПРИКОРМКИ, ПРИВАДЫ

Чтобы поймать рыбу любительской спортивной снастью, надо побудить ее схватить крючок, подвязанный к леске. Для этого крючок оснащают приманкой. Приманки бывают естественными (что существует в природе) и искусственными (изготовленными механическим путем из различных материалов). Об искусственных приманках (блесны, «мушки» и т. п.) рассказывалось в разделах «Спиннинг», «Дорожка», «Нахлыст» и др. Настоящая глава посвящается естественным приманкам. Чтобы подчеркнуть их отличие от приманок искусственных, мы впредь будем естественные приманки именовать в основном насадками и наживками.

Естественные приманки подразделяются на два вида: животного и растительного происхождения. Перечень тех и других довольно велик. И хотя отправляющемуся на водоем рыболову, как правило, бывает достаточно насадок двух, от силы — трех видов, знать основные качества, способы добычи, хранения и применения всех естественных приманок он должен непременно. Это нужно, чтобы при выборе наживок учитывать особенности питания тех рыб, которые предстоит ловить. Практика показала, что рыбы идут лучше на такие насадки, которые в данное время и в данном водоеме составляют для них привычную пищу. Например, в омутах ниже мельничных плотин многие мирные рыбы хорошо ловятся на мучные и хлебные насадки. На плесах около летних стоянок скота успешной бывает ловля на различных насекомых. В жаркую погоду летом многие нехищные рыбы отдают предпочтение растительным насадкам, а весной и осенью наиболее «уловисты» приманки животного происхождения.

## ЖИВОТНЫЕ НАСАДКИ (НАЖИВКИ)

**Бабка.** Лакомое блюдо всех мирных рыб. Это довольно крупная белесоватого цвета личинка бабочки-поденки. Она имеет шесть ножек, два ворсистых усика и три таких же волоска на хвосте. Обитает на дне водоемов на глубине 2—3 м, а также в глинистых берегах рек и озер. Добывают бабку и летом, и зимой с помощью укрепленного на шесте совка: достают им грунт, размельчают его и выбирают личинок. Хранят бабку в прохладном месте в банках, ежедневно меняя воду, а также в увлажненных опилках в сырой холщовой тряпке. Продолжительность хранения — 3—5 суток. Насаживают бабку с головы, пропуская крючок к хвосту. Мелких личинок насаживают по несколько штук, прокалывая крючком поперек.

**Бабочки.** Капустница, яблоневая, медовка и другие бабочки используются в качестве наживок для ужения нахлыстом верховых рыб. Наловить бабочек можно марлевым сачком или шляпой непосредственно перед рыбалкой. Малоподвижных яблоневок собирают впрок, снимая с фруктовых деревьев. Насаживают всех бабочек, пропуская крючок с головы к хвосту.

**Гусеницы.** Личинки многих бабочек (особенно капустницы) также служат неплохими насадками для ловли различных рыб. Собирают их на стволах и листьях деревьев, а также на листьях бахчевых культур. Тело гусениц довольно нежное, поэтому

насаживать их на крючок надо с осторожностью, не прокалывая головы.

**Живцы.** Рыбки различных мелких пород, используемые в живом виде для насадки при ловле хищников, называются живцами.

Добывают их разными способами: ловят легкими поплавочными удочками, поднимают мелкоячеистыми сетками, собирают опущенными в воду плетеными корзинками и т. п. Хранят живцов в специальных канах или деревянных бадейках, защищая тару от прямых солнечных лучей. На длительное хранение живцов помещают в большие деревянные или сетчатые садки, погружая их глубоко в воду (желательно проточную) в затененных местах.

Живучесть разных пород рыб различна. Например, укляя, верховка, елец и некоторые другие засыпают в садках быстрее, чем, скажем, карась или ерш. Поэтому выбирать живца надо с учетом способа, срока и условий лова. Следует также помнить, что хищники охотнее хватают тех живцов, к которым привыкли в данном водоеме:

Выемка живцов из каны или садка производится небольшим сачком.

Способов насадки живцов существует несколько, о них рассказывалось в разделах «Жерлица», «Живцовая снасть», «Кружок» и др. Здесь уместно лишь напомнить, что все живцы

**ТАБЛИЦА: ОСНОВНЫЕ ВИДЫ ХИЩНЫХ И ВСЕЯДНЫХ РЫБ,  
КОТОРЫЕ ЛОВЯТСЯ НА ОПРЕДЕЛЕННОГО ЖИВЦА.**

Наживка	Голавль	Жерех	Налим	Окунь	Судак	Щука	Язь
Верховка	2	2		1	2	2	1
Елец	1	2	1	1	2	2	1
Ерш			2		2	2	
Карась (серебря- ный)	1	1	3		2	2	
Окунь (мал.)	1	1	1		1	1	
Пескарь	2	2	2	2	2	2	2
Плотва	1	2	1	1	2	2	1
Уклейка	2	2		1	2	2	1

1 — малек; 2 — живец; 3 — кусочки рыбы.  
(Рекомендации 1—2—3 приблизительны).

плохо переносят травмы тела крючком.

Ну, а как быть, если во время ловли живцы все-таки уснут? Выйти из положения можно, если насадить уснувшего живца на крючок за спинку, а внутрь ему через рот всунуть небольшой кусочек свинца. Если свинца под руками не окажется, тогда надо иголкой через кожу проткнуть плавательный пузырь рыбки, а затем нажатием пальцев осторожно выдавить из него воздух. Такие операции проделываются с одной целью, чтобы живец был на крючке в вертикальном положении. Рыбку, плавающую вверх брюхом, хищник не возьмет, а покачивающуюся на воде в нормальном положении схватит охотно.

Практика показала, что на клев оказывает влияние и величина живца. Хищники охотнее хватают живцов мелких, величиной не более 8 см. чем крупных.

Молодь ценных пород рыб (жерех, судак, лещ и др.) использовать в качестве живцов не рекомендуется.

Казара. Так называется личинка синекрылой стрекозы, живущей над водоемами.

Обитает казара на стеблях водной растительности и является лакомой пищей для многих рыб. Это довольно крупное (2—3 см в длину) насекомое, окрашено в темно-коричневый (до черного) цвет. Имеет шесть ножек и два небольших усика.

Добывают казару маленькими сачками, иногда собирают руками со стеблей кувшинок и тростника. Хранят в банках с часто сменяемой водой или в мокрой вате. Однако сохранить казару более 5 дней редко удается. Насаживают ее так, чтобы жало крючка находилось среди задних ножек, это примерно в середине живота.



Рис. 116(а). Животные насадки:

/ — «Бабка» (поденка и ее личинка), 2 — Бабочки (огневка, веснянка и ее личинка), 3 — Гусеницы, 4 — Жук-носорог и его личинка, «сальжик», 5 — Казара (стрекоза и ее личинка), 6 — Короед (жук-дровосек и его личинка и жук-усач и его личинка), 7 — Кузнечик, 8 — Лягушка, 9 — Медведка.

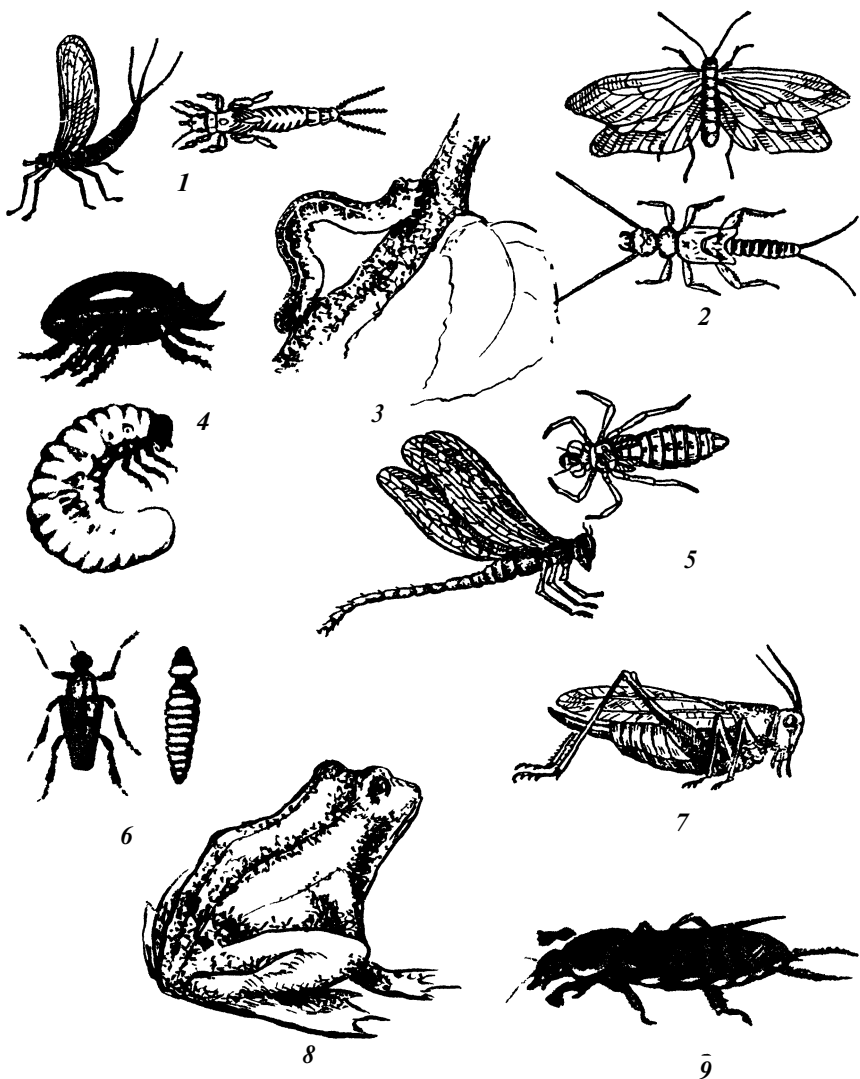
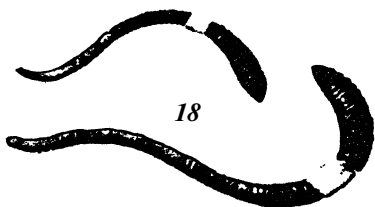
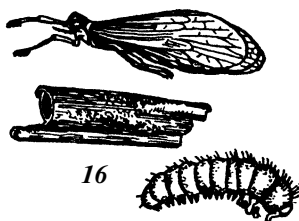
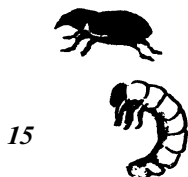

10 — Мормыш, 11 — Мотыль (личинка комара «дергуна»), 12 — Муха, 13 — Опарыш (синяя «мясная» муха и ее личинка), 14 — Ракушка (беззубка), 15 — Репейник (чертополоховый долгоносик и его личинка), 16 — Ручейник (бабочка «Ручейник» и ее личинка), 17 — Хрущ (майский жук и его личинка), 18 — Черви.

## БАРАБАН-ЛОВУШКА

Без преувеличения можно сказать, что пескарь — лакомое блюдо всех хищников и во всех водоемах. Наловить живцов-пескарей можно следующим образом. На дно большой жестяной банки из-под консервов кладут остатки съестного (хлебные крошки, кашу и т. п.) а верх затягивают нетолстой материей, примотав ее по окружности банки бечевой или закрепив резинкой. По середине этого своеобразного барабана в материи проделывают отверстие величиной с грецкий орех. Затем, зайдя в воду ив перекате, банку зарывают в песок вровень с

грунтом. Через 20—30 минут «барабан» вынимают. В нем непременно окажется несколько мелких рыбешек, в основном пескарей.

Хранить такую насадку можно в течение двух-трех недель в холодильнике в стеклянной банке без смены воды. Нельзя только класть в банку никакого корма: прокисая, он погубит рыбешек, а голод, даже длительный для них не страшен. Нельзя также наглухо закупоривать банку, чтобы был доступ кислорода.

Перед рыбалкой нужно количество живцов «переселяют» в походную кану.

## Консервированные рыбки.

Для ловли хищников различными снасточками иногда в качестве приманок используют небольших законсервированных рыбок. Жидкость для консервации готовится так (рецепт М. Матвеева). В литре горячей воды растворяют 5—10 г буры (продается в аптеках). Если буры нет, в воде распускают кусочек мыла или питьевую соду. Затем в полученный раствор вливают 100—200 г крепкого формальдегида (продается в аптеках). В результате получается 2—4-процентный раствор формалина, пригодный для консервирования рыбок.

Консервирование производится по следующей технологии. Легким ударом по голове рыбок оглушают и опускают в приготовленный раствор. Через 20—

30 минут их оттуда вынимают, придают им нужный изгиб, подсушивают и снова аккуратно укладывают в тот же раствор. Перед ловлей рыбок извлекают из формалина и на 4—5 часов помещают в крепкий раствор поваренной соли (чтобы ликвидировать неприятный запах), после чего их насухо протирают, смазывают растительным маслом и укладывают в коробку. Наживка готова!

## Короед (дровосек, закорник).

По-видимому, каждому человеку на своем веку доводилось не раз видеть у основания засохших на корню деревьев или у старых пней мелкую древесную труху в перемежку с кусочками коры. Так вот, все это — работа жука-короеда. Его еще зовут «дровосеком» или «закорником» (живет за корой). Ли-

чинка этого жука, кстати, также называемая короедом,— отличная насадка, особенно ранней весной на разливах рек. Даже в мутной воде на нее ловятся многие рыбы (кроме ерша, который избегает эту насадку, чем несказанно радуется рыбаков). Короед — довольно крупное насекомое. Мясистый, толстый червячок желтоватого цвета иногда достигает длины 3—4 см.

Обитает короед в старых пнях или трухлявых стволах таких пород деревьев, как ель, сосна, береза, ива и дуб. Предпочтение однако отдает ели и березе, погибшим 2—3 года назад. Обнаружить наличие насекомого можно по отверстиям в коре, которые просверливает жук, чтобы отложить в них яички. Добыть короеда можно с помощью топора, отворачивая кору со ствола умершего дерева или разрубая старый пень. Но делать это надо не позже мая: летом личинки окукливаются и из них выводятся жуки.

Хранить короеда надо в железных или стеклянных банках с насыпанной в них трухой того же дерева, где взята личинка, и закрытых металлическими крышками. В крышках банок должны быть обязательно проделаны вентиляционные отверстия. Короед не любит света, поэтому банки надо держать в затемненных местах. Признак гибели личинок — их почернение.

Наживлять короеда надо осторожно, так как тело его довольно нежное. И крючок надо вты-

кать со стороны затылка. Насадка со стороны брюшка нередко приводит к тому, что короед своими жевалами перетирает поводок.

**Кузнечик.** Летом на травянистых полянах во множестве появляются прыгающие насекомые. Это — кузнечики, отличная насадка для ужения многих рыб нахлыстом, поплавочной удочкой и в проводку.

Наловить кузнечиков можно марлевым сачком или руками. И делать это лучше всего ранним утром, когда кузнечики еще вялы после ночной спячки, а их крылышки смочены росой и не дают возможности насекомому перелетать на большие расстояния.

Хранят кузнечиков в широкогорлых бутылках (из-под молока), положив на дно немножко травы или в спичечных коробках, у которых верх выдвигной части заклеен бумагой, а в одном углу этой заклейки проделано небольшое отверстие. Перед тем, как поместить кузнечика в тару для хранения, ему удаляют длинные задние ноги.

При ловле нахлыстом крылья крупного кузнечика расправляют, а крючок вставляют вдоль брюшка, начиная от груди («чулком»). Мелких сажают на крючок по несколько штук, прокалывая им грудки поперек. Если удят с поплавком или в проводку, крылья кузнечика обрезают.

**Лягушка.** Зеленые прудовые и озерные лягушки (не серые земляные жабы!) иногда используются в качестве наживок при

ловле донными удочками хищных рыб или сома на «квок».

Добывают лягушат перед самой ловлей на берегах речек, озер и прудов и хранят их во влажном холщовом мешке.

Насаживать лягушку на крючок надо за кожу спины, стараясь не повредить позвоночник, иначе лягушка быстро погибнет, или за губу.

**Малек.** Самая маленькая рыбка любой породы называется мальком. Это, как правило, рыбки-сеголетки, т. е. рыбки, родившиеся в текущем году. Если на живцов (а ими, как уже говорилось, служат в основном взрослые рыбки мелких пород: ерш, уклея, верховка, пескарь и др.) ловят крупных хищников, то мальков в качестве наживки используют при ловле мелких и средних хищников поплавочной удочкой.

Добывают мальков в прибрежных заводях с помощью, малявочниц, плетеных корзин или мелкочаеистыми (из тюля) сачками. Хранят и транспортируют их точно так же, как живцов. На крючок живых мальков цепляют за верхнюю губу, а уснувших — «чулком».

**Медведка.** Довольно крупное бурого цвета с короткими надкрыльями насекомое из семейства сверчковых. Взрослые особи достигают в длину 50 мм. Ведет ночной образ жизни. Днем прячется в норке на сырых участках садов, огородов и в парниках. Злостный вредитель сельскохозяйственных культур. В качестве наживки используется

редко из-за трудности добычи. Хорошо клюет на медведку некрупный сом.

Набрать ее можно, разрывая перепревший навоз или землю около засохших (погубленных ею) огородных растений или там же ночью с фонарем. Хранят в банках, плотно закрывая их крышками с небольшими вентиляционными отверстиями. На дно банок насыпают тот же грунт, в котором взяты насекомые.

Крупную медведку насаживают на крючок «чулком». Охотятся за сомом, нанизывают на крючок 3—4 насекомых, прокалывая их поперек.

**Мормыш.** Так называется небольшой (до 1 см длины) водяной рачок-бокоплав бурозелено-желтого цвета. Название свое он получил за способность двигаться в воде бочком скачками. Мормыш любит холодную воду и летом прячется под листьями водной растительности. Зимой выбирается из трясины пльвунов и поднимается к нижней поверхности льда, где его с успехом и в большом количестве добывают рыболовы. Делают они это с помощью неглубокого узкого ящичка, который опускается в прорубь. Прикрепленный к шести ящик вращают вокруг проруби и кромками стенок сгребают со льда рачков, которые падают в ящик.

Есть и другие способы добычи мормыша. Например, в лунку опускают пучок ржаной соломы и держат там часа два-три. Затем солому осторожно вынима-



ют и стряхивают с нее набившихся в пучок рачков. Также поступают и с пучком мочала, натертого мукой.

Летом бокоплава можно добыть с помощью палки с набитыми в нее гвоздями. Палку засовывают в гущу водорослей и вращают вокруг своей оси. Намотавшуюся на гвозди траву вытаскивают и выбирают из нее застрявших рачков.

На мормыша ловятся многие рыбы, а зимой он становится чуть ли не единственной пищей таких рыб, как окунь, ерш, плотва, белоглазка и другие.

Наживлять на крючок его надо «чулком».

Хранят мормыш в сырых тряпках в погребе или другом холодном месте (только не на морозе). Так он может прожить до двух и более недель.

Мотыль. Личинка комара-долгуна (дергуна), одна из главных насадок, которые рыболовы нашего региона применяют и летом и зимой. Мотыль — излюбленный корм большинства пресноводных рыб.

Внешне — это небольшой (20—30 мм) червячок темно-красного или рубинового цвета, с темной головкой, с хорошо выраженными члениками (кольцами тела) и слегка раздвоенным хвостом. Обитает на дне тихих и тинистых водоемов, зарывшись в ил.

Существует несколько способов добычи этого насекомого. Наиболее распространенный — с помощью железного черпака. Прикрепленным к шести черпа-

ком захватывают со дна ил и вытряхивают его в решето, наполнив его погруженное в воду. Покачивая решето круговыми движениями, ил из него вымывают, а оставшегося мотыля собирают в специальную тару.

Умельцы усовершенствовали этот способ, соединив черпак с решетом. Сделанным из мелкоячеистой железной сетки сачком стало возможно и черпать грунт, и в нем же вымывать мотылей из ила.

Мотылей со дна водоема можно достать и привязанным к шнуру ведром. Вытащенное из воды ведро с илом ставят в теплое место (например, у костра) и ждут, когда мотыль из ила выйдет на поверхность воды, где его и собирают маленьким марлевым сачком.

Неплохие результаты дает и такой способ. В мешок из редкотканного материала (реднины) кладут кусочки рыбы или мяса и с грузом опускают на дно. Через сутки мешок вынимают и выбирают набившихся в него мотылей.

Некоторые рыболовы ухитряются добывать мотыля с помощью света. Ночью фонарем освещают небольшой участок воды. Мотыль всплывает на свет, и тогда решетом или марлевым сачком его собирают с поверхности воды.

Поскольку мотыль — существо довольно нежное, рыбаки с давних времен озабочены проблемами его хранения, особенно в теплое время года. И хотя существует масса рекомендаций

(в том числе и печатных), как это сделать лучше, — надежных рецептов пока немного. Вот почему настоятельно необходимо хотя бы коротко проанализировать то, что накоплено практикой.

Сохранить мотыля свежим (живым) в течение двух-трех дней — особого труда не составляет. Для этого его надо положить в чистую мокрую тряпку и держать ее в прохладном месте (например, внизу холодильника), поместив в просторную посуду.

Сложнее, когда заготовленную впрок насадку надо (учитывая трудность ее добычи) сохранить в течение нескольких недель, а то и месяцев. Вот как это делают опытные рыболовы.

В жаркую погоду для содержания мотыля используется обыкновенный мох. Тонким слоем мох расстилается на дне деревянной коробки. На нем раскладывается очищенный от земли мотыль и слегка смачивается водой. Затем коробку помещают в прохладное место (в погреб, на нижнюю полку холодильника). Перед рыбалкой в коробку засыпают чайную ложку крахмала и встряхивают. После этого мотыль хорошо отделяется и от мха, и друг от друга.

Если мха под руками нет, добытого мотыля хорошо промывают холодной водой, оставляя только растительность и мягкий мусор, и все это укладывают в небольшой деревянный ящичек слоем в 2—3 см. Затем ящик ставят в подвал. Сверху его при-

крывают мокрой тряпкой или сложенной вчетверо газетой. Тряпку (газету) изредка смачивают водой.

Некоторые рыболовы с успехом хранят мотыля в садовых бочках с широким дном, периодически меняя в них воду.

Неплохо чувствует себя мотыль в сооруженных для него «домиках». Летом таким «домиком» может быть свежий огурец, в остальное время года крупный клубень картофеля. Огурец (картошка) разрезается примерно на  $\frac{1}{4}$  своей длины. Чайной ложкой из обеих частей удаляются внутренности. Промытый мотыль (2—3 спичечные коробки) закладывается в образовавшееся «гнездо», обе части огурца (картошки) складываются и скрепляются шпагатом или резиновым колечком. После этого «домик» помещают в холодильник. Мотыль останется там свежим в течение 1—2 недель.

Еще дольше сохраняется мотыль, если ему создать приблизительно те условия, в которых он живет в водоеме. Для этого просторная посуда (ведро, деревянный бочонок, кастрюля, стеклянный баллон) примерно наполовину заполняется илом из того же водоема, где взяты насекомые, и на него высыпается 1,5—2 стакана мотыля. Сверху мотыль закрывается небольшим слоем такого же ила и заливается дождевой или талой водой. Можно — водой из-под крана, но сутки выдержанной на воздухе для удаления хлора. Иногда воду заменяют снегом или

льдом. Держат посуду в погребе или подвале при температуре 5—7 градусов тепла.

Не имеют особых хлопот, связанных с насадкой, те, кто содержит мотыля по методу И. Кульбовского. Чистых и отборных личинок раскладывают на газете, хорошо просушивают и густо пересыпают крахмалом. После этого их разделяют на порции (каждая для одной поездки на рыбалку) и раскладывают в коробочки из-под спичек. Затем коробочки укладывают в целлофановый пакет и убирают в холодильник (в морозилку). Если зима морозная, пакет можно хранить за окном или на балконе. На рыбалке достаточно взять мотыля пальцами и подуть на него, чтобы он отогрелся и стал пригодным для насадки. В теплое время года он оттаивает сам. Правда, при этом методе хранения мотыль теряет некоторые качества как насадка. Но потери эти незначительно влияют на клев рыбы.

Летом мотыля надо спасать от перегрева (перегретый мотыль сразу гибнет и прокисает). И тут рыбаки вспомнили известное физическое явление — потерю тепла при испарениях. Мотыля стали помещать в металлическую банку с отверстиями в крышке для воздуха, а саму банку — завертывать в мокрую тряпку. Высыхая на ветру, тряпка отбирает тепло банки и тем препятствует прогреву хранящейся там насадки. По мере высыхания тряпку увлажняют.

Зимой мотыля также надо бе-

речь от перегрева. С этой целью его помешают в деревянные или пенопластовые коробочки и держат их (даже в крепкие морозы) не за пазухой, а в одном из боковых карманов куртки, за отверстием полушубка или на специальной резинке в рукаве.

В тех случаях, когда насадкой служит мотыль, крючки используют малых размеров, с тонким цевьем и очень острым слегка отогнутым в сторону жалом. Накальывают мотыля под первый от головы членик с таким расчетом, чтобы жало крючка проходило через головку (при такой посадке мотыль не «вытекает»). Обычно на крючок наживляют две-три личинки, оставляя жало наружу. Удобен для наживки мотылем крючок со специальной прищепкой.

Многие рыболовы, особенно летом, практикуют насадку мотыля на крючок «пучком». Берут 4—5 личинок, складывают их вместе и скрепляют маленьким колечком тонкой резины или петелькой обыкновенных ниток. В таком «пучке» мотыль долго остается живым, а насадка в целом надежнее держится на крючке, поддетом под резинку или нитки. Рыба на «пучок» ловится более крупная, нежели на одиночную личинку.

**Муха.** Серую комнатную муху используют в качестве насадки при ловле рыб, обитающих в верхних слоях воды: уклейку, чехонь, голавлика и др. Ловят нахлыстом, в проводку, с легким поплавком.

Ловля мух — занятие неслож-

ное. Высокостенный сосуд (чугунок, кастрюля и т. п.) с остатками пищи устанавливают там, где водятся мухи. Как только в сосуде наберется достаточно насекомых, его быстро закрывают тонкой тряпкой и до самого верха заливают водой. Выждав одну-две минуты, пока мухи основательно намокнут, их собирают, удаляют им крылышки и помещают в такие же коробочки, как для кузнечиков.

Насаживают мух на мелкие крючки по одной-две штуки, пряча жало среди ножек.

**Мясо.** Кусочки свежего мяса, нарезанные узкими полосками (в виде «лапши») или кубиками разного размера, — лакомая наживка для сомов и налимов. Иногда на мясо ловятся окуни и ерши. Особую любовь к мясу испытывает ротан. Он заглатывает наживку так жадно и глубоко, что крючок порой с трудом приходится извлекать из его пасти.

Насаживать мясо надо так, чтобы оно покрывало жало.

Употребляют в качестве насадки и мясо рыбы. Его вырезают из некрупной белой рыбы небольшими кусочками, стараясь не повредить чешую. Хорошо, если вместе с мясом будет вырезан и плавник — с ним насадка лучше держится на крючке. Клюют на рыбье мясо ротан, сом, налим, зимой — окунь и ерш.

**Опарыш** — это личинка «синей» (мясной) мухи. На вид — небольшой (до 1,5 см), но довольно толстый и шустрый чер-

вячок кремового или белого цвета. По значению — вторая главная (после червей) насадка, которую в разной степени применяют абсолютное большинство рыболовов региона.

Широкой популярностью как насадка опарыш пользуется за ряд своих свойств. Во-первых, он универсален: на него клюют все мирные рыбы, а порой соблазняются и хищники. Во-вторых, это самая прочная насадка: сделав одну наживку, можно поймать несколько рыб. В-третьих, легко добываем. И, в-четвертых, можно без особых хлопот хранить два-три и более месяцев.

Добывают опарыша разными путями. Однако начинающих рыболовов хотелось бы предостеречь от того, чтобы собирать опарыша на свалках или на погибших и брошенных животных — это негигиенично, больше того — опасно для здоровья! Лучше всего опарышей купить: их почти всегда продают на рынках областного центра, а также многих городов. Но можно развести и самому. Есть два наиболее распространенных способа разведения опарышей. Назовем их условно: «сельский» и «городской». Ниже будет понятно — почему.

**Способ первый.** Берется кусок (200—300 г) третьесортного мяса и подвешивается на проволоке (или шнуре) в тени (обязательно в тени) какого-нибудь навеса (сарая, конюшни и т. п.) в том месте, где водятся мухи. Под мясом ставится таз

или ведро с небольшим слоем сухих опилок. Через 2—3 дня на мясе появятся личинки. По мере роста они будут падать в таз и зарываться в опилки (но только в сухие, из сырых, наоборот, будут — расползаться). На пятый-шестой день мясо выбросить, а опарышей собрать в плотно закрывающуюся банку и, притрусив свежими опилками, поставить в погреб или вниз холодильника.

Способ второй. В горшочек (чугунок, кастрюлю) насыпают небольшой слой древесных опилок. Сверху на них кладут несоленую рыбешку со вспоротым брюхом. Затем с утра сосуд ставят в то место, где есть мухи (у мусоросборников, например). К концу дня горшочек убирают в теплое помещение (достаточно комнатной температуры). Летом можно поставить на балкон или лоджию, прикрыв горшочек от прямых лучей солнца. Через 2—3 дня в опилках будет готовая насадка. Ее надо выбрать, хорошо закупорить и держать в холодном месте.

В некоторых пособиях по рыболовству даются рекомендации при любом способе выращивания опарышей добавлять в опилки ржаные или пшеничные отруби, иногда даже заваривая смеси. Думается, делать этого не следует по ряду причин: отруби или быстро закисают, или, склеив опилки, превращают смесь в комья. Опарыши в такой среде бывают скользкими и грязными, перед

рыбалкой их надо очищать, пропуская через сырой речной песок, а это — дополнительные хлопоты. Кстати, манная крупа и белый хлеб приводят к тем же результатам. Если и есть смысл как-то подкормить народившихся личинок, то лучше на опилки положить ломтик сыра или дешевой колбасы. После такой подкормки они будут чистыми и лоснящимися, т. е. более привлекательными для рыб.

В жаркую погоду опарыш окукливается быстро — через 1,5—2 дня превращается в темный кокон. Его тоже можно использовать в качестве насадки, но эффект ужения уменьшается в несколько раз. Так что лучше постараться сохранять опарыша живым. На рыбалке в этом поможет влажная тряпка, в которую надо завертывать банку с насадкой; а дома самое надежное место — холодильник. В сухих или чуть влажных опилках, в плотно закрытой банке (без вентиляционных отверстий!) опарыш может жить без пищи несколько недель. Перед поездкой на водоем брать из хранилища личинок надо столько, сколько должно хватить на одну рыбалку.

Насаживают опарышей по 2—3 штуки на крючок. Прокол делается в темной точке под головкой (со стороны брюшка) и жало выводится наружу.

**Поденка.** Поденкой или метлицей называют маленькую белесоватую бабочку, которая живет один день (отсюда название) в середине лета. Личинкой по-

денки является «бабка». Массовый вылет поденок происходит в вечерние и ночные часы, как правило, в тихую теплую погоду и продолжается от одного до десяти дней. В это время над водоемами летает так много белых бабочек, что кажется, будто началась метель (отсюда второе название). Вылет поденок — праздник для большинства рыб. Они поднимаются к поверхности и лакомятся упавшими на воду насекомыми.

Добывают поденок марлевым сачком. Насаживают их на маленькие (№ 4—5) крючки «чулком» со стороны головки. Жало из хвостовой части можно не выставлять.

Поскольку ловля на метлицу кратковременная, и свежей бабочку сохранить невозможно, насекомых заготавливают впрок: их сушат, толкут и добавляют потом в прикормку.

**Рак.** Мясо рака, добытое из клешней и шейки, — хорошая приманка для многих рыб. Но в нашей зоне ею пользуются редко, так как мало осталось водоемов, где водятся раки; они любят чистую воду. Кроме того, рака предпочтительнее использовать в пищу, нежели для насадки.

**Ракушки.** Так именуются довольно крупные водяные моллюски: с продолговатыми двустворчатými раковинами — беззубки и чуть меньшего размера — перловицы. Их мясо — хорошая насадка для многих рыб. Добывают его, раскрывая ножом створки раковин. Чтобы

насадка крепче держалась на крючке, нарезанное дольками мясо ракушки предварительно подвяливают на ветру.

**Репейник.** Родовое название «репейник» принадлежит личинке жука — чертополохового долгоносика. По внешнему виду эта личинка напоминает короеда. Живет в корнях или в стеблях близ корней репейника. Однако рыболовы «репейниками» называют всех личинок, которые проводят холодную пору года в семенах и стеблях репейника (лопуха), татарника, полыни (чернобыльника), других толстостебельных травянистых растений, а также в сухих ветках бузины.

Большинство из них — это крохотные беленькие или желтоватые малоподвижные червячки, больше напоминающие куколок. И летом, и зимой на репейников ловятся почти все рыбы.

Добывают репейников так. Осенью ощупывая головки лопуха, находят слипшиеся вместе семена, срывают такие головки и собирают их в коробку. Пока убежище не нарушено, личинкам не страшны морозы. Поэтому головки и стебли растений держат в сарае, на чердаке, на балконе. Перед рыбалкой головки разламывают, а стебли разрезают ножом вдоль. Колючие головки татарника также разрезают ножом. Все это проделывают над разостланной газетой. Добытых личинок складывают в трубочку, сделанную из стебля бузины, и закрывают ее пробкой. Для длительного хранения пригодна небольшая пеноплас-

товая коробочка, в которую положены кусочки мякоти из стеблей бузины. Коробочку хранят при температуре 4—5 градусов тепла (внизу холодильника).

Наживляют репейниками крючки тонкие, небольшого размера, с очень острым жалом. Цепляют личинок за кожицу по две-три штуки на крючок.

**Ручейник** — это небольшая бабочка с буро-коричневыми или фиолетовыми крылышками, очень похожая на стрекозу или крупную моль. Днем — малоактивна, а вечерами быстро носится над водоемом. Сама она не очень привлекает рыб, но вот ее личинка-шитик, которую рыболовы также называют ручейником, — рыбий деликатес.

Ручейник (шитик) около года находится в воде и только в мае-июне превращается в летающее над водой насекомое. Места обитания шитика — тихие заводи бегущих ручьев, песчаные отмели прудов и озер, если в них чистая, богатая кислородом вода. Живет шитик в построенном для себя «домике»-трубочке. Он склеивает его выделяемой для этого жидкостью из стебля хвоща, из мелких песчинок, кусочков камыша, из стебельков других водных растений. И «домик» у него не простой, а передвижной: высунув из «домика» головку и шесть ножек, ручейник перемещается с места на место, не покидая своего убежища. Заметив опасность, моментально прячется в укрытие, и на дне водоема оказывается лежащей давно затонувшая, по-

черневшая от времени, «палочка». Такая маскировка часто спасает шитика от гибели.

Набрать этих «палочек» можно мелкоячеистым сачком или руками в ямах за камнями в проточной воде или в «окнах» водной растительности стоячих водоемов. Там они ползают большими колониями. Снимают их также и с давно находящихся в воде коряг и хвороста. Можно также добыть ручейников, если на некоторое время бросить в воду кусок старой рогжки.

Хранить ручейников лучше в банках с водой, регулярно меняя эту воду. Некоторое время они могут прожить в листьях сырой ряски (водное растение) или завернутыми в мокрую тряпку. А чтобы шитики не вылезали из домиков, эти домики раскладывают рядом и пеленают тряпкой так, чтобы отверстия домиков были плотно закрыты. При длительном хранении тряпку надо периодически увлажнять и следить, чтобы ее не прогрызли шитики. Так они будут живыми больше месяца.

На рыбалке домик разламывают, а личинку сажают на крючок с головы «чулком», пряча жало в хвосте. Иногда, охотясь за крупной рыбой, ручейников насаживают по 2—3 штуки, прокалывая им туловище ниже головы поперек.

**Рыбий глаз.** В качестве насадки используется редко, в основном — зимой при ловле окуня. Поймав ерша или мелкого окуня, осторожно крючком поддевают

его глаз и тут же опускают насадку в воду. Успешной бывает ловля крупных окуней и ротанов, если глазом наживляют небольшую светлую блесенку.

**Стрекоза.** В теплые летние вечера в прибрежных зонах водоемов можно наблюдать большие скопления насекомых с твердыми прозрачными крылышками. Это — стрекозы, прекрасная насадка для ловли нахлыстом многих «верховых» рыб.

Поймать днем стрекозу трудно: своими большими выпуклыми глазами она хорошо видит приближающегося к ней человека и тут же улетает прочь. Поэтому лучше стрекоз ловить марлевым сачком утром, когда намокшие от росы их крылья делают насекомых менее подвижными.

Насаживают стрекозу или, прокалывая утолщенную часть туловища, или через грудку «чулком», пряча жало в хвосте. Крючки для этого требуются крупных размеров (№8,5—12) с удлиненным цевьем. Перед насадкой крылья стрекозе наполовину обрезают.

**Сало, сыр.** Несоленое свиное сало и молодой упругий сыр иногда используются в качестве насадки при ловле голавля, леща, сазана, язя, а также других крупных мирных рыб. Нарезанная небольшими кубиками насадка наживляется на крючок так, чтобы жало чуть-чуть торчало наружу.

Используют в качестве наживки и плавленый сыр, но, прежде чем насадить на крючок, его

тщательно разминают до вязкости и из полученной массы делают шарики.

**Хрущ (майский жук).** Применяется в качестве насадки как сам жук, так и его личинка, именуемая хрущом или угрем. В большом количестве крупные жуки появляются в апреле-мае (их называют майскими), жуки помельче (летние) вылетают в июне-июле. На жука ловится в основном голавль нахлыстом, а также донными и поплавочными удочками.

Жуков можно наловить сачком при их полете: тихими теплыми вечерами они во множестве перемещаются с места на место. Но проще их набрать под деревьями на опушке леса. Для этого достаточно рано утром, когда жуки еще не оправались от ночного оцепенения, потрясти ствол березы или дуба, и с него на землю свалится немало жуков. Если под деревьями высокая трава, ее целесообразно застелить какой-нибудь тканью.

Хранят жуков в просторных вентилируемых коробках, положив туда листья березы или дуба.

Насаживают жуков так, чтобы жало прошло за грудным щитком и вышло в области брюшка. Жесткие крылья жуку удаляют.

В кучах перепревшего мусора, а также в опилках на лесных складах водятся жук-носорог и его личинка «сальник». Порой они достигают довольно крупных размеров (до 4—5 см). Для насадки рыбаки используют мелких и средних (до 2,5 см.)



«сальников». Но делают это довольно редко, так как трудно добыть такую наживку в достаточном количестве.

**Черви.** Самая распространенная, можно сказать, универсальная насадка. Многие рыбаки называют ее «главной». На червей ловятся все, в том числе и хищные рыбы, причем — в течение всего года.

В природе существует несколько разновидностей червей.

Черви навозные — красного цвета с желтоватыми кольцами и нежной кожей, достигают длины 5—7 см. Обитают в свалках растительного мусора, в компостных кучах, в старой перепревшей соломе.

Земляные черви имеют упругое тело белого или розоватого цвета длиной 8—10 см. Их можно накопать в огороде, на влажных (не сырых!) местах по берегам рек, под лежащими на земле деревьями, камнями и т. п.

Дождевые черви (выползки) водятся в садах, парках, на огородах, чаще всего в жирном, хорошо обработанном грунте. Вырастают до 20 см длиной и 9—12 мм толщиной. Окраска головной части у них обычно бурая или красная, хвостовой — более светлого оттенка. Хвост у выползка плоский.

Как показывает их название, после дождя или ночью эти черви выползают из своих глубоких нор на поверхность почвы, где их можно набрать, вооружившись фонарем. Иногда выползки не покидают своих убе-

жищ полностью, а высовываются до половины туловища и при малейшем шорохе прячутся в нору. Сбирать их надо без спешки и шума. Увидев при свете фонаря выползка, его хватают двумя пальцами за голову и вытягивают из норы. Порой это удастся не сразу: зацепившись за стенки норы, червь оказывает заметное сопротивление. Тогда надо, не выпуская голову из рук, выждать секунд 15—20 и снова потянуть червя вверх. Обычно после паузы, ослабевший, он легко вытаскивается.

Собранных червей хранят в деревянных коробках с отверстиями для воздуха или в холщовых мешках. Как в коробку, так и в мешок необходимо положить тот грунт, из которого были извлечены черви.

Для длительного хранения, особенно в зиму, червей заготавливают с осени и содержат их в больших глиняных (фаянсовых) горшках или в плотно сколоченных деревянных ящиках в темных помещениях при температуре 3—5 тепла. На дно горшка (ящика) насыпают слой опавших древесных листьев и на них кладут червей. Затем горшок засыпают не очень сырым навозом, смешанным с перегноем сена. Изредка червей подкармливают: сверху компоста кладут небольшое количество хорошо разваренного картофеля и сдабривают его холодным чайным настоем. Подкормку можно также производить молоком, несоленым супом, хорошо протертой массой свежего картофе-



Рис. 117. Наживка червей на крючок:  
*а* — «чулком», *б* — *поперек*, *в* — «мочкой», *г* — *кусочком*

ля. В ящике размером 50X50X40 см можно сохранить до 1000 червей.

Оправдал себя и такой способ хранения. Деревянный ящик до половины заполняют землей. На землю кладут червей. Затем берут кочан свежей капусты, разрезают его и капустными листьями (срезом вниз) прикрывают червей. Плотный закрытый крышкой ящик убирают в подполье. Перед поездкой на рыбалку достаточно поднять 2—3 капустных листа, чтобы набрать изпод них достаточное количество превосходной насадки.

Если впрок были заготовлены белые земляные черви, перед рыбалкой их можно «покрашивать». Для этого за сутки червей помещают во влажный порошок красного кирпича. Они там очистятся от грязи и приобретут красноватый цвет.

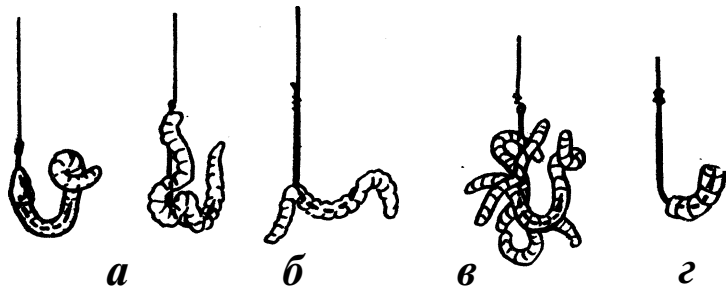
На крючок червей насаживают различными способами. Наиболее распространенными являются четыре: 1 «чулком», когда червь с головы прокалывается

целиком и, подобно чулку, натягивается на цевье крючка; 2 — червь протыкается крючком посередине, а оба извивающихся конца остаются свободными; 3 — «мочкой» («пучком»), когда на крючок накалывают несколько червяков и они образуют шевелящийся клубок; 4 — кусочком, когда на крючок насаживается лишь часть червя (СМ. рис. 117).

Четвертый способ (кусочком) обычно применяется или при ловле мелкой рыбешки, или во время очень хорошего клева. При вялом клеве лучше всего действует «чулок», который надо почаще менять. «Мочку» («пучок») используют тогда, когда охотятся за крупной рыбой — лещом, язем и др. С этой же целью на крючок наживляют и больших выползков, прокалывая его тело в нескольких местах.

**Яичный желток.** В качестве насадки стал применяться совсем недавно и, главным образом зимой. Хотя летом поплавочног

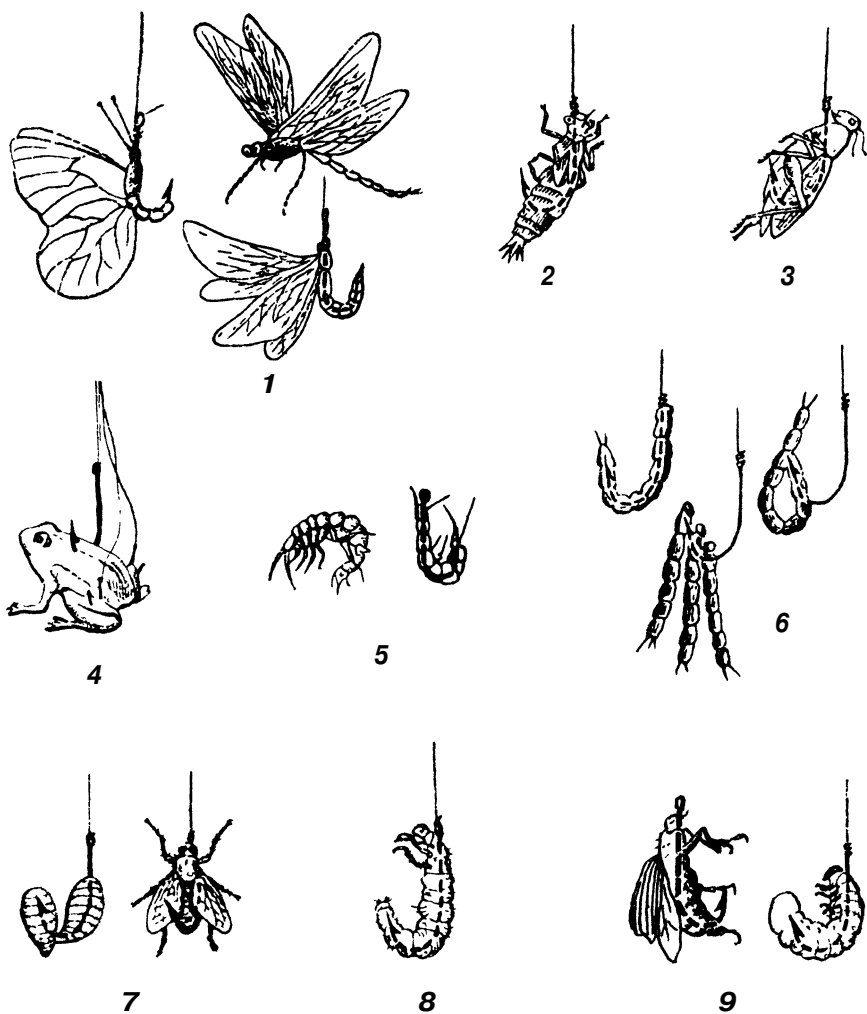

**Рис. 118. Способы наживления на крючок некоторых животных насадок:**

1 - бабочек и стрекоз; 2 — казары; 3 — кузнечика; 4 — лягушки;  
 5 — мормыши; 6 - мотыля; 7 — опарыша и мухи; 8 — ручейника;  
 9 — хруща (жука и его личинки)

или проводочной удочкой на яичный желток можно поймать многих мирных рыб.

Готовят эту насадку следующим образом. Из пары яичных желтков сбивают «тоголь-моголь» и вливают эту массу в плотно закрывающийся пузырек. Из медицинской ваты скатывают десятка два мелких шариков и помещают их в спичечный коробок.

На рыбалке нацепляют ватный шарик на крючок и погружают его на несколько секунд в пузырек с желтком. После этого насадку можно забрасывать.

Еще меньше хлопот с насадкой из яичного желтка, приготовленной по такому рецепту. Берется пластинка белого поролона (из него делают губки и оконные утеплители) и нарезается кусочками размером 4X4X10 мм. Замочив эти кусочки во взбитом яичном желтке, их на одну-две минуты опускают в кипящую воду. Насадка готова! Она с успехом заменяет опарыша.

Итак, мы познакомились с большим перечнем животных насадок. Однако в нем не оказалось, например, головастиков, муравьев, пиявок, слепней, некоторых других насекомых, кото-

рые могут быть использованы для приманки рыбы. Сделано это умышленно. Так, с головастиками и пиявками не рекомендуется иметь дело по причине крайне низкой их эффективности в качестве наживки, кроме того — возиться с ними не очень приятно. С безразличностью относятся многие удильщики и к тараканам, поэтому и рыба с такой насадкой мало знакома. Слепней рыбаки презирают за их докучливость, хотя некоторые верховые рыбы охотно хватают с поверхности воды этих «кусучих насекомых». Нет в нашем списке и хлебницы. Этот маленький и проворный черный жучок, живущий в норках под камнями на берегах водоемов, «пользуется спросом» лишь у голавля, да и то только ранней весной.

А вот муравьи и муравьиные яйца не попали в перечень насадок по иной причине. Они — лакомая пища многих мирных рыб, особенно весной. И некоторые неразумные люди, стремясь, во что бы то ни стало, добыть насадку, варварски разоряют муравейники, забывая при этом, что муравьи — насадка постольку-поскольку, их главная «должность» — санитары леса. Так что использовать муравьев в качестве наживки категорически не рекомендуется!

## РАСТИТЕЛЬНЫЕ НАСАДКИ

Растительных насадок не так много, как животных. Но поражает их разнообразие. Например, одних каш варится до десятка сортов. Плюс к тому — насадки натуральные, а также различные смеси,

печенья и т. п. Ниже пойдет рассказ лишь о самых распространенных растительных насадках, которые с успехом используют рыболовы-любители нашего региона.

**Блины.** Оказывается, рыбы тоже любят блины. Нет, не те, что подаются на праздничный стол дома или в ресторанах и кафе. А блины, испеченные специально для рыб-гурманов. А среди них уклейка и плотва, густера и язь, лещ и многие другие нехищные рыбы.

Готовятся блины для рыб по следующей технологии. В кружку засыпается две столовые ложки пшеничной муки (не блинной, из нее получается очень хрупкая насадка). В муку вливают немного воды и все это тщательно размешивают. Затем нагревают небольшую сковородку, смазывают ее подсолнечным или конопляным маслом и выливают на нее из кружки вязкую тестообразную массу. Блин толщиной 8—10 мм обжаривают с обеих сторон до образования плотной корки. После этого его охлаждают и разрезают на кубики.

На рыбалке блинные кусочки хранят в закрытой банке. На крючок насаживают так, чтобы жала не было видно.

**Галушки.** Из белой муки круто замешивают тесто и скатывают из него небольшие (величиной с горошину) шарики. Разложив шарики на столе, ждут полчаса, чтобы они чуть-чуть заветрились. Затем их опускают в кипящую воду. Через 30—40 секунд галушки-горошины начнут

всплывать. Их вынимают в дуршлаг и обдают холодной водой. Промытые галушки раскладывают в один слой на клеенке (пленке) и полтора-два часа дают им подсыхать. После этого их прокатывают в подсолнечном или растопленном сливочном масле и складывают в баночку.

Такая насадка прочно сидит на крючке и охотно заглатывается многими карповыми рыбами.

**Горох.** Из всех зерновых — горох как насадка занимает особое место. И рыбы эту насадку считают наиболее «вкусной», и рыболовы любят «поколдовать» над ее приготовлением. Причем почти у каждого — своя технология.

Надо сразу оговориться, что не всякий горох пригоден для насадки. Лучше брать морщинистый («мозговой»). Для насадки его готовят следующим образом.

Сухой горох промывают, заливают водой комнатной температуры и, всыпав в воду немножко питьевой соды, оставляют на 12—20 часов размокать. У нормально размоченных горошин морщинки на коже исчезают, но сами они остаются упругими и не лопаются.

Далее начинается их варка. Для этого воду надо сменить, т. к. в «содовой» воде горох быстро превращается в пюре.

Через 15—20 минут кипения на малом огне берут на пробу несколько горошин: их остужают и насаживают на крючок, определяя степень готовности насадки. Крючок должен входить в горошину с небольшим усилием и не разламывать ее.

После варки горох промывают холодной водой и хранят в закрытой стеклянной банке или в мокрой тряпиче.

Насаживать горошину надо так, чтобы жало крючка прошло по дуге, а поддев охватил всю горошину.

В качестве насадки используют не только гороховые зерна, но сваренное из них «пюре». Вот какую технологию приготовления горохового пюре предложил москвич К. Пименов.

Один стакан дробленого гороха заливается тремя-четырьмя стаканами холодной воды и оставляется на 3—4 часа размокать. Когда дольки гороха станут легко разминаться в руках, старую воду сливают, заливают горох двумя стаканами свежей воды и варят на малом огне до тех пор, пока не получится пюреобразная масса.

Кастрюлю с этой массой снимают с огня и ставят в прохладное место на 2—3 часа.

Как только пюре делается густым, технологический цикл продолжают. Берут одну столовую ложку пюре и кладут его в миску. Туда же вливают одну чайную ложку яичного белка и одну чайную ложку конопляного или подсолнечного масла. Затем все это засыпают 1—1,5

столовой ложки пшеничной муки и замешивают не очень крутое тесто. Из полученного теста формируют 4—5 шариков и опускают их в кипящую воду. Через 5—7 минут шарики из кипятка вынимают, остужают и складывают в тару.

Для крупной рыбы их можно использовать целиком, для рыбы помельче — накатать из них шарики размером с горошину.

**Жмых.** Конопляный, соевый и подсолнечный жмыхи используются в качестве насадки двумя способами. Первый — жмых размачивают, разваривают, смешивают с мукой, делают плотное, густое тесто и катают из него шарики величиной с лесной орех. Второй — жмых распиливают на дольки размером 1 X 1 X 1 см, обматывают крест-накрест подходящей по цвету ниткой и подцепляют крючком за эти нитки.

На жмых идут сазан, карп, язь, голавль, лещь и другие крупные рыбы.

**Зерна хлебных злаков.** Для насадки используются крупные, отборные зерна пшеницы, ржи, овса и ячменя (перловка). Молодые зерна, взятые из колоса в стадии молочной спелости, насаживают на крючок свежими, по 1—3 штуки. Спелые — хорошо промывают и распаривают.

Если в доме есть русская печь, вымытые и размоченные в течение 8—12 часов зерна закладывают в чугунок, слегка заливают водой и ставят парить в печь на 1,5—2 часа. Разбухшие в печи зерна промывают холод-

ной водой и хранят на холоде в мокрой тряпиче.

В городских условиях запарить зерно можно в термосе. В литровый термос насыпают полстакана хорошо промытого зерна и заливают двумя стаканами кипятка. Через 8—10 часов насадка будет готова. Ее кладут в дуршлаг, обдают холодной водой и заворачивают в сырую тряпку.

Неплохой получается насадка из перловки, подготовленная по следующему рецепту.

Один стакан крупы заливают тремя стаканами холодной воды и ставят на небольшой огонь, всыпав в кастрюлю одну столовую ложку соли. Как только вода закипит, содержимое кастрюли начинают часто перемешивать. По мере впитывания влаги перловка становится клейкой. Когда зерна начнут обильно прилипать к ложке, огонь выключают, кастрюлю закрывают крышкой и дают смеси остыть до комнатной температуры. После этого в нее вливают 1—2 столовые ложки растительного масла и перемешивают.

На рыбалке крупные зерна берут на насадку, мелкие и разломанные используют для прикормки.

Ловятся на зерно все карповые рыбы. На крючок насаживают по 1—3 зерна, прокалывая их поперек или под кожу. Кончик жала должен быть немного выведен наружу.

Камыш. Для многих рыболовов нашей зоны, по-видимому, будет откровением сообщение

о том, что камыш может служить насадкой. Тем не менее — это факт. Причем насадкой довольно лакомой, на которую хорошо клюют карась, язь, сазан, другие нехищные рыбы.

Где добывают камыш, думается, никому разьяснить не надо. Стебли камыша срезают под корень, верхнюю часть отбрасывают, а с нижней аккуратно счищают кожу. В руках рыболова остается мягкая гибкая белая палочка — сердцевина. Ее режут на мелкие части и хранят в банке с водой.

На рыбалке дольки сердцевины накальвают на крючок так же, как червя.

**Картофель.** Издавна применяется в качестве приманки при ловле сазана и других карповых рыб. Готовят картофельную насадку так. Выбирают мелкие, слаборазваривающиеся клубни. Промывают их и варят в круто посоленной воде почти до готовности. Затем, подержав клубни с минуту в холодной воде, очищают их и режут на кубики размером 1X1X1 см. Мелкие клубеньки размером 7—12 мм на крючок насаживают целиком.

Белорусские рыболовы усовершенствовали процесс подготовки картофельной насадки. Слегка недоваренные клубни они разрезают на пластины толщиной 1,5—2 см и неширокой трубочкой (хорошо для этой цели подходит колпачок от пластиковой шариковой ручки, у которого срезана закрытая часть) выдавливают из пластин кусочки картофеля. Полученная наса-

дка имеет округлую форму, хорошо держится на крючке и убыстряет наживку удочки.

Чтобы картофельные цилиндрики были более привлекательными для рыб, их рекомендуются подержать несколько минут в горячем свекольном отваре. После этого они принимают приятный рубинового оттенка цвет.

Неплохо также перед забросом насадки в воду обмакнуть ее в растительное масло.

На картофель ловят в основном донными удочками.

Недостаток картофельной насадки в том, что она плохо держится на крючке. Чтобы преодолеть его, опытные рыболовы стали использовать в качестве приманки не натуральный картофель, а его смеси: с хлебом, мукой, с раздробленными или панировочными сухарями и т. п.

Вот один из рецептов подготовки такой смеси. Картофель варят, очищают и толкут до состояния пюре. Затем берется мякиш черствого ржаного хлеба (на другой рыбы идут хуже) и смешивается с картошкой. В эту смесь вливают немного растительного масла и мнут до тех пор, пока не получится тягучее тесто, не пристающее к рукам. На рыбалке колобок хранят в мокрой тряпице или в пищевой фольге. По мере надобности от него отщипывают кусочки, скатывают из них шарики и насаживают на крючок.

Каши. Существует так много рекомендаций по варке каш для насадки и прикормки, что от од-

ного их перечисления у начинающего рыболова может пойти голова кругом. Между тем, достаточно освоить один-два рецепта, чтобы всегда быть обеспеченным хорошей насадкой.

Лучше всего для наживки на крючок подходят каши из пшена и манки. Хороши и гречневые, но... тратить на насадку столь дефицитную крупу неразумно.

Вот наиболее распространенный способ приготовления манной каши.

Полстакана крупы заливают холодной водой и в течение четырех часов дают ей разбухать. После этого раскисшую манку перекалдывают в плотную тряпицу, туго завязывают и на 40 минут помещают в кипящую воду. Когда извлеченный из кипятка кулечек остынет до такой степени, что его можно держать, не обжигаясь, тряпицу развязывают, а плотную массу еще теплой каши начинают разминать в руках. Мнут до тех пор, пока каша станет вязкой и податливой. После этого ее сдобривают каким-нибудь маслом, скатывают в колобок и заворачивают в пищевую фольгу. На рыбалке из колобка делают шарики (кубики) нужных размеров.

Несколько иначе готовят для насадки пшеничную кашу. Тут полезно руководствоваться технологией, описанной еще Л. П. Сабанеевым.

Стакан пшена, хорошо промывают, засыпают в кастрюлю, заливают двумя стаканами холодной воды и варят, помешивая, до тех пор, пока пшено



совершенно не разварится. Затем кашу растирают ложкой или пестиком (толкушкой) до получения однородного теста. После этого кастрюлю закрывают крышкой и ставят на 2—3 часа в печь (можно в нагретую, но выключенную духовку газовой плиты) упревать. Упревшую кашу убирают в холодное место, где она может храниться несколько дней.

Перед ужением кашу режут на кубики размером 1X1X1 см или сминают в шарики с лесной орех. Хранят их в деревянных коробках или в полиэтиленовых мешочках.

Кубики каши прокалывают крючком с угла, оставляя жало скрытым внутри.

Ловят на пшеничную кашу донками крупную рыбу карповой породы.

**Кукуруза.** Применяют в качестве насадки в свежем, распаренном и консервированном виде при ловле карповых рыб. Молодую (в стадии молочно-восковой спелости) берут прямо с початка. Спелую разваривают в соленой воде до мягкого состояния. Консервированную используют в случае крайней нужды, т. к. она не пользуется «спросом» у рыб.

При насадке жало и поддев крючка скрывают под кожицей.

**Макаронь.** Хорошая насадка для ловли донными удочками мирных рыб. Готовят ее так. 200—300 г макарон заливают водой и варят до состояния тягучей резины. Потом откидывают их на дуршлаг (решето), обдают

холодной водой и режут на кусочки. Насаживают поперек, пряча жало крючка в массе.

**Тесто.** Для приготовления насадки из теста пригодна любая мука, кроме блинной (колобки из нее разваливаются).

Две-три столовые ложки пшеничной муки заливают холодной водой и замешивают крутое тесто. Постепенно добавляя муку, разминают тесто до тех пор, пока оно не превратится в плотную вязкую массу и не перестанет прилипать к рукам. Для того, чтобы насадка лучше держалась на крючке, в тесто кладут немного растрепанной ваты: ее волокна скрепляют массу. Полезно также сдобрить тесто несколькими каплями конопляного, подсолнечного, камфарного или анисового масла.

Колобки из теста держат во влажной тряпке или в полиэтиленовом мешке.

На крючок тесто насаживают в виде маленьких шариков. При этом следует помнить, что слишком мягкие шарики рыба легко сбивает с крючка, а чрезмерно жесткие при подсечке выскальзывают у нее изо рта.

Превосходной насадкой служит тесто, приготовленное по рецепту ярославских рыболовов.

Из пшеничной муки делают тугий колобок. Затем под тонкой струйкой холодной воды (из крана) колобок мнут руками до тех пор, пока не прекратится сток муки. На эту операцию порой уходит 15—20 минут. Колобок при этом уменьшается вдвое, а тесто приобретает свойство



Рис. 119. Способы наживления на крючок некоторых растительных насадок:  
 1 — зерен хлебных злаков; 2 — гороха; 3 — хлеба и теста; 4 — жмыха; 5 — зелени (шелковицы)

резины. После этого, сбоблив тесто несколькими каплями растительного масла, его заворачивают в фольгу или в полиэтиленовую пленку. На крючок такое тесто насаживают рваными кусочками (не шариками!), оставляя жало наружу.

Применяют тесто при ловле плотвы, красноперки, язя, головля и других рыб как донными, так и поплавочными удочками.

На зимней рыбалке используют жидкое (пастообразное) тесто, которое держат или в старых тюбиках из-под зубной пасты, или в резиновых детских сосках, туго перевязанных у основания прочной ниткой. Перед ужением кончик соски прокалывают крючком (у тюбика отвинчивают крышку) и в это отверстие выдавливают, «наматывая» на крючок, нужное количество теста.

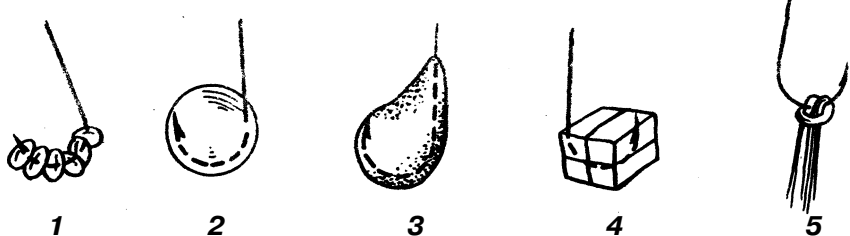
**Хлеб.** Одна из самых старинных насадок, применяемых при ловле мирных рыб.

Мякиш черствого ржаного хлеба (на пшеничный рыба идет хуже) слегка размачивают.

отжимают и мнут до тех пор, пока масса не достигнет нужной вязкости. Перед ужением насадку неплохо сбобрить растительным маслом. Чтобы хлеб не слетал с крючка при забросах, в него добавляют нарезанные ножницами волокна ваты.

Шарики (или груши) из хлеба делают величиной от просяного зерна до лесного ореха. Прятать жало крючка в хлебе обязательно.

**Шелковица (зелень).** Летом этой зеленой нитчатой водорослью бывают покрыты камни, сваи мостов и причалов, затопленные деревья, другие подводные предметы. В старых руководствах по рыбной ловле шелковица причисляется к хорошим насадкам, повествуется даже о том, что ее особенно любит плотва. Однако автору этих строк и многим знакомым ему рыбакам редко удавалось на зелень поймать пару-тройку плотвичек. Думается, объяснение тут простое: когда шелковица есть повсюду, станет ли рыба обращать внимание на маленькую пря-

дочку зеленых нитей, висящих на крючке? Тем не менее, сказать о том, как используют зелень в качестве насадки, нужно: а вдруг кому повезет!

Прядь зеленых нитей толщиной в половину спички складывают пополам. Затем, взявшись за петельку, сгибают (уже двойную нить) еще раз. В образовавшиеся от второго сгиба «уши» продевают крючок, а нити затягивают на его поддеве. Кончики пряди обрезают, оставляя на крючке нити длиной 2—2,5 см.

Ловить на зелень можно и в проводку, и на поплавочную удочку «в отвес».

**Ягоды.** Смородина, черноплодная и красная рябина, некоторые лесные ягоды иногда применяются при ловле нехищных рыб. Однако широкого распространения ягодная насадка не получила из-за крайне низкого «коэффициента» полезного действия. Отмечены очень редкие случаи, когда рыба шла на ягоды, но после длительного нахождения в воде привады из тех же ягод.

## ПРИКОРМКИ И ПРИВАДЫ

Чтобы привлечь рыбу к облюбованному месту лова, ей подбрасывают какой-нибудь корм. Корм, разбрасываемый систематически в течение нескольких дней (а то и недель) перед ловлей, называют **привадо**й: им приваживают, приучают рыбу подходить к определенному месту, в определенные часы. Корм, подброшенный рыбе и момент лова, называется **прикорм**кой. Приваживают и прикармливают только мирных и всеядных рыб.

**Привады** применяют главным образом в водоемах со стоячей или слабо текущей водой, в местах, свободных от водорослей. Приваживать рыбу рекомендуется к двум местам и к разному времени, чтобы, отловив на утренней заре в одном месте, можно было перейти на другое. Для этого используют самые различные кормовые вещества: распаренное зерно злаков, всевозможные каши, жмых и размоченный хлеб, размолотые сухари, смешанные с глиной отруби, кусочки теста, творог и

даже... жареный песок. Жарят его на сковороде в отходах растительного масла. Опущенный на дно песок долго сохраняет запах масла и тем привлекает рыбу. Стремление некоторых энтузиастов приваживать рыбу рублеными червями не оправдало себя — овчинка не стоит выделки.

Приваду стараются бросать в воду в те часы, в которые предполагается ловля — обычно на утренней или вечерней зорьке. Многие авторы пособий по рыболовству считают, что чрезмерно

закармливать рыбу не стоит, иначе она в назначенный день не обратит на насадку никакого внимания. Да, не обратит, если насадка будет менее «вкусной», чем привада. А вот этого допустить нельзя. Скажем, приваживание шло с помощью распаренной перловки. Тогда на насадку надо брать лучше зерна той же перловки, но сдобренные льняным или подсолнечным маслом.

**На прикормку** обычно идут те же компоненты, что и на приваду. В водоемах без течения корм веером разбрасывают перед началом ужения в том месте, где будут находиться удочки. На течении — корм или смешивают с глиной и опускают на дно, или помещают в различные прикормочницы (кормушки). Прикорм-

ка — верная гарантия успеха в ловле..

Способы применения привады и прикормки различны. Они должны соответствовать и условиям лова, и особенностям водоема. Надо учитывать скорость течения, состояние дна, какими снастями будет вестись лов и какую намечено удить рыбу. Например, на илистое дно нельзя погружать тяжелый корм, так как он скроется в грунте и рыба его не найдет. На сильном течении, наоборот, не опустишь кормушку с легким грузом — ее будет «относить». Но все, связанные с этим, хлопоты окупаются сторицей. Практика показала, привады и прикормки намного улучшают результаты лова. А удят с привадой и прикормкой, как правило, со дна.

## АНТИПРИМАНКИ

До сих пор мы вели речь о том, как приманить, прикормить и привадить рыбу. Однако любитель ужения должен знать также, что есть вещества, которые вызывают у рыбы отвращение, отталкивают ее. Такими отпугивающими веществами являются горюче-смазочные материалы, мази от комаров, табак, свежие краски, растворители и т. п. Поэтому рыболовные снасти, наживки, руки, одежду нужно держать чистыми.

## ГДЕ ЛОВИТЬ, КОГДА ЛОВИТЬ РЫБУ

В предыдущих главах книги даны (в основном) ответы на вопросы: чем ловить и как ловить рыбу? Будем надеяться, что внимательный читатель теперь имеет представление и о снастях с их принадлежностями, и о способах ужения с их техникой, а также об экипировке, о прикормках, привадах — словом, обо всем, что входит в обобщенное понятие с н а р я ж е н и е рыболова. Больше того, думается, что у многих предусмотрительных товарищей самые необходимые компоненты этого снаряжения уже лежат в заветном уголке и ждут своего часа. Но... прежде чем применить их на практике, надо знать ответы и на следующие вопросы: где ловить и когда можно ловить рыбу?

Итак — где?

По своим природным условиям наша область — благодатное место для занятий рыболовным спортом. На ее территории плещутся два рукотворных моря; ее земли омывают такие крупнейшие в Европе реки, как Волга и Ока; ее поверхность буквально испещрена большими и малыми реками и речками, озерами и прудами. Пригодных для рыбалки водоемов у нас не десятки, не сотни — тысячи! Здесь нет никакой возможности их даже перечислить. Поэтому охарактеризуем лишь коротко некоторые наиболее значимые из них.

### ВОДОХРАНИЛИЩА (МОРЕ)

**Горьковское море** было образовано в 1956 году плотиной, которая перегородила Волгу в районе старинного Городца. Перепад воды у плотины Горьковской ГЭС — 16 метров. Пло-

щадь всего моря — 160 тысяч гектаров. Оно разлилось вверх по Волге на 430 км. Глубины в залитой пойме — 10—15 м, а в русловой зоне — до 22 м. Ширина приплотинной части —

10—12 км. В нашей области море занимает 17 тыс. гектаров, протянувшись вверх от Городца до Катунк на 23 км. В долинах бывших притоков Волги образовались большие (шириной в устьях до 5 км) заливы. В пределах нашей области наиболее крупные из них — на правых притоках: Санахте, Троче и Юге.

Как свидетельствуют ученые, в целом «гидрохимический режим водохранилища благоприятен для рыб». Но от естественного водоема рукотворное море отличается тем, что подвержено большим перепадам уровня воды.

Дело в том, что основным источником накопления воды в хранилище являются талые паводковые воды. Ранней весной море заполняется до расчетных отметок, а затем гидростанция систематически сбрасывает, «срабатывает» воду (турбинам то надо вращаться). Атмосферные осадки и родники не успевают восполнять потерю, особенно зимой. В результате уровень воды в море понижается на 1,5—2, а иногда и более метров. Летом уходящая вода оголяет некоторые нерестилища рыб, что ведет к «высыханию» (т. е. гибели) икры и молоди. В зимнее время, когда расход воды особенно велик, лед на мелководьях садится на грунт, разрушается, порой отрезает от моря обширные участки заливов и заводей с оставшейся там рыбой. В итоге происходит замор, вся рыба, кроме карасей и ротанов, погибает. Под севшим на грунт

льдом погибает и водная растительность, т. к. ее корневища вымерзают. Вот почему многие прибрежные участки моря сегодня бедны растительностью, а это, в свою очередь, затрудняет воспроизводство отдельных видов карповых рыб, а также щуки, которая в первые годы после заполнения моря, когда водная растительность развивалась интенсивно, резко увеличила свое поголовье.

Правда, в последние годы на дне Горьковского моря стал накапливаться продуктивный ил, в котором обитают донные организмы. Это должно привести и к повышению численности рыб, питающихся донными животными, и к увеличению скорости их роста. Уже сегодня в море можно поймать удочкой плотву размером 25—30 см и весом 800—900 граммов. Как свидетельствуют опытные рыболовы, заметно увеличивается поголовье леща.

А вот рыбы, любящие течение (подуст, голавль, чехонь и др.), из моря ушли вверх и в притоки. Но и там их численность упала. Совсем нет в море проходных рыб (сельди, осетровых).

Попытки местных ихтиологов увеличить продуктивность водохранилища за счет новых для нашей зоны пород рыб (сибирского осетра, сига-пеляди и др.) заметных успехов пока не имеют.

Сезон открытой воды на Горьковском водохранилище длится 6—6,5 месяца. Любительскими снастями здесь можно .удить

почти повсеместно, за исключением 500-метровой приплотинной зоны, где ловля запрещена круглый год (опасно для жизни удильщиков). Однако странное на первый взгляд явление: рыбаков-любителей летом здесь встретишь куда меньше, чем зимой. В чем тут дело? Думается, объяснить это можно рядом причин. Во-первых, в водохранилище в теплое время года рыба часто меняет свое местонахождение и ее не так легко сыскать. Во-вторых, на разных участках водоема наблюдается разный клев. Например, рыболов-спортсмену нечего рассчитывать на успех ужения на большом плесе при наличии ветра. Волны не только будут мешать ловле, они могут оказаться опасными для жизни. Отсюда стремление многих рыбаков — посидеть с удочкой у бережка, в затишье или подождать более благоприятной погоды. В-третьих, не последнюю роль играет и психологический момент: не каждый рискнет пойти к месту лова в надувной резиновой лодке, если это благодатное место находится от берега в 4—5 километрах.

Иная картина зимой! Темными тучами на фоне льда выйдут скопления рыбаков в местах интенсивного клева. А таким местам на Горьковском море — несть числа. В пределах нашей области излюбленными рыбацкими «пяточками» считаются: устье Юга до моста на автотрассе, устье Троицы и мели в створе Губцева, подводная гряда

в створе пансионата «Буревестник», отмели напротив Суходола, Катунук и др.

Однако особо манят к себе не только нижегородских рыбаков, но и любителей подледного ужения из Владимирской и Московской областей устьевые участки левых притоков моря Мичи, Ширмакши, Лотинки и Мочи, находящихся на территории Сокольского района Ивановской области. Некоторые энтузиасты добираются и до Унжи. Там, в зоне Пелегово — Новая Шомакта, — рыбацкий Клондайк.

Русловая часть Горьковского моря льдом покрывается чуть позже заливов, обычно это бывает в начале декабря, но и держится он также дольше на 10—15 дней — иногда до конца апреля. Причем достигает метровой и более толщины.

Главными трофеями рыбаков-подледников на Горьковском море являются ерш, окунь и плотва.

Чебоксарское море образовано в 1980 году плотиной ГЭС, построенной немного ниже порога Чебоксары. Одно из крупнейших водохранилищ волжского каскада. Его площадь превышает 200 тысяч гектаров. 45% зеркала воды находится на территории Нижегородской области; остальная часть в Чувашии и в республике Марий Эл.

Глубина русловой части — от 6 до 22 метров. Перепад уровней — 18 метров. Подпор воды распространяется: по Волге —

до плотины у Городца; по Оке — на 140 км; по Суре — на 200 км и по Бетлуге — на 100 км вверх.

Особенность Чебоксарского моря состоит в том, что в него впадают такие крупные притоки, как Ветлуга, Сура и Керженец. Вместе с множеством мелких речек они делают очень сложными очертания его берегов. Для рыбаков это — благодать. Однако сооружение гидроузла вывело из сельскохозяйственного оборота более 180 тыс. гектаров лугов и пашни. Пришлось переносить на более высокие места свыше 130 сельских населенных пунктов, были затронуты также 11 городов (в том числе столица Чувашии - Чебоксары) и поселков городского типа. Так что особой радости людям новое море не принесло. Но оно есть, с этим надо считаться и пользоваться теми благами, которые из этого можно извлечь.

Сегодня Чебоксарское море — это миллионы киловатт часов электроэнергии, сотни тонн промысловой рыбы, это прекрасные транспортные условия на всей Средней Волге.

Для рыболовов-любителей с появлением моря появились новые возможности для проведения своего досуга. Так же, как на Горьковском водохранилище, здесь масса превосходных мест для ловли рыбы. Причем посещаются они одинаково активно и летом и зимой. Объясняется это тем, что долина Волги в зоне нашей области представляет собой чередование узких и широких участков. Летом на лодках

удильщики предпочитают места поуже, чтобы поближе были берега. Да и рыба в сезон открытой воды табунится в основном на течении или у перекатов, т. е. в узких местах. Зимой и рыбе, и рыбакам — раздолье на разливах. А они неоглядны. Например, в устье Суры или в Фокинской пойме море разлилось на 20 км!

Самые посещаемые рыбаками места — Лысая гора, Фокино, Сомовка, Бармино, Кременки, Красный Оселок, Просек, Макарьево, Татинец, Работки и многие другие старицы, заливы и затоны вплоть до устья Оки.

В связи с тем, что Чебоксарское море богато нерестовыми угодьями, естественное воспроизводство рыб здесь находится на высоком уровне. На крючок удильщика в море можно поймать любую рыбу, которая водится в водоемах средней полосы России. Правда, как в свое время из Горьковского водохранилища, так теперь и из Чебоксарского уходят в верховья притоков любящие течение рыбы: голавль, подуст, стерлядь и др. Зато рыбы, для которых озерный режим (а искусственное море — это не что иное, как проточное озеро) оказался подходящим, чувствуют себя здесь превосходно. Килограммовые лещи, язи и щуки — не редкость на крючках рыболовов-любителей. Упитанными и в большом количестве ловятся также плотва, густера, окунь, сопа и многие другие мирные и хищные рыбы.



## РЕКИ

Все реки Нижегородчины относятся к бассейну Волги (Каспийского моря). По характеру стока воды они равнинного типа с медленным спокойным течением. Только в половодье и на перекатах течение иногда достигает 0,8—1,0 м/сек. Многие малые реки летом сильно мелеют, а некоторые в верховьях и вовсе пересыхают, образуя в ямах небольшие, изолированные друг от друга бочажки. Задержавшаяся в таких бочажках рыба, если ее не переселить в большой водоем, как правило, погибает или уничтожается птицами. В крупных реках летняя межень большого воздействия на подводных обитателей не оказывает.

По своим природным качествам вода наших рек и речек благоприятна для существования рыб и других живых организмов.

Ледостав на реках и озерах севера области начинается в конце октября — начале ноября, на юге — во второй половине ноября, когда среднесуточная температура воздуха опускается до  $-5^{\circ}\text{C}$ . В среднем водоемы области бывают покрыты льдом 5—5,5 месяца.

Вскрытие рек начинается раньше на юге. Происходит это в начале апреля. К концу апреля обычно все реки области очищаются от льда и начинают заполняться талой водой. Паводок на многих реках бывает хотя

и высоким (на Ветлуге, например, вода поднимается до 4 м), но не продолжительным, что отрицательно сказывается на воспроизводстве рыбы (отложенная «а залитых полях икра с оттоком высыхает»).

Но еще больший урон рыбьему населению наших рек и речек наносят стоки с удобренных полей и промышленные стоки. Кудьма, например, почти совсем обезрыбела потому, что предприятия Богородска гонят в нее совершенно неочищенную оборотную воду. То же самое можно сказать и о Везломе. Только тут уже «стараяются» шерстеперерабатывающие фабрики города Бора. И так — чуть ли не в каждом районе.

Думается, правильно поступят те рыболовы-спортсмены, которые решительно встанут на пути отравителей водоемов. На практике это может быть и рейд по проверке работы очистных сооружений, и слово на собрании, и выступление в газете, и создание контрольного поста, и многое другое, что найдется в арсенале неравнодушных. Цель одна — защитить нашу «голубую ниву», и она с лихвой оплатит за заботу.

Как уже говорилось, рек и речек у нас много. Но всеобщий интерес для рыболовов представляют лишь десятка полтора из них. Остальные можно назвать «водоемами местного значения».



Рис. 120. Схема рыбных мест на Ветлуге.

**Алатырь** — левый приток Суры. В нашей области имеет протяженность более 100 км. Вместе с притоками Ирестью и Рудней захватывает территорию Первомайского, Лукояновского и Починковского районов. Изобилием рыбы не отличается. Но весной из Суры сюда заходят на нерест плотва, язь, щука, которые после спада воды ловятся любительскими снастями. Зимой в устье на мормышку можно добыть плотву, ершей и окуней.

**Ветлуга.** Один из крупных притоков Волги. Общая длина реки 889 км. В нашей области течет 323 км. Судходна. Глубина на плесах — 3—5 м. Ширина в среднем течении — 250—300 м, в нижнем — образует залив Чебоксарского моря и разливается (в устье) до 8—10 км.

Вода в Ветлуге мягкая, буроватого оттенка. Вызвано это тем, что ее притоки Большая Какша, Малая Какша, Вол, Лапшанга, Уста, Люнда частично питаются болотными стоками, вода которых богата гуминовыми кислотами, придающими воде ржавый окрас.

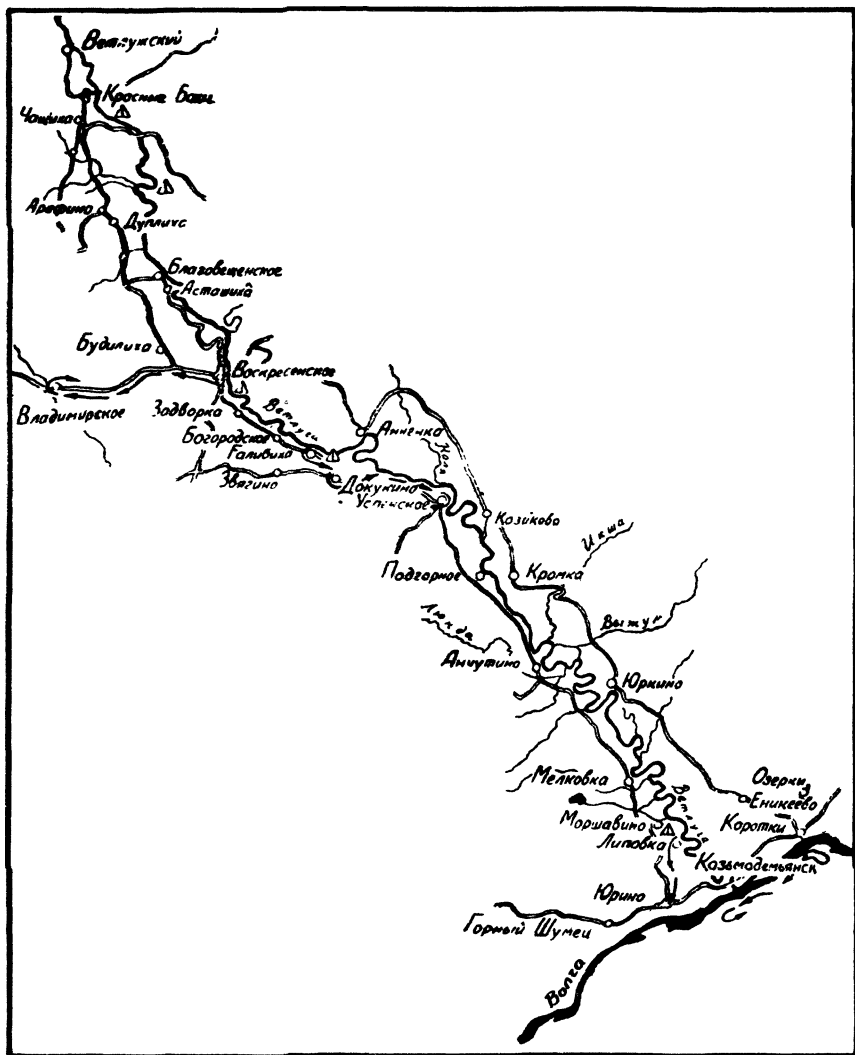
Дно и берега Ветлуги преимущественно песчаные. На реке много отмелей, кос, перекатов.

Хотя биологическая продуктивность Ветлуги не высока (река считается «малокормной»), но на всем ее протяжении особенно в Варнавинском районе есть места, где удаются отличные рыбалки. Причем широким бывает и ассортимент добычи.

В зимнее время рыболовы чаще посещают старицы и затоны, которых много в пойме Ветлуги: там хорошо клюют окуни и плотва. Особым вниманием рыбаков-подледников в марте-апреле пользуется устье Лапшанги, где на глубине 0,7—1,2 м часто попадаются «лапти» — лещи. В последние годы все заметнее увеличивается армия рыболовов и в устье самой Ветлуги, где по последнему льду можно добыть судака.

**Волга.** Той старой великой русской реки, которая свободно и величаво несла свои воды через всю европейскую часть России до Каспия, теперь нет. Есть каскад водохранилищ, который вкорме изменил не только облик реки, но и саму жизнь как в ее глубинах, так и на берегах.

Наша область оказалась в зоне влияния сразу двух таких рукотворных морей — Горьковского и Чебоксарского. Их краткая характеристика была дана выше. Было также сказано, что «подпор Чебоксарского водохранилища распространяется до плотины у Городца». Все правильно — распространяется. Но, оказывается, не до такой степени, чтобы была совсем неузнаваема мать русских рек и речек. На участке от Городца до Лыскова — это все-таки Волга! Хотя и здесь раздались ее берега, стало медленнее течение, скрылись под водой многие острова и косы, но, тем не менее, река сохранила и свой характер, и свои основные черты. Под пра-



Рис. 120(а). Схема рыбных мест на Волге

вым обрывистым берегом не редкость мощные водовороты; часто и круто меняет направление судходный фарватер, обходя бурливые перекаты и вылизанные волной косы; хранят таинственное молчание глубокие омуты.

За «небольшим» исключением (исчезли рыбы ценных пород) сохранилась прежней и жизнь водных глубин. На перекатах можно встретить судака и жереха; в ярах — язя, леща, многих карповых рыб; в чаще водной растительности есть щуки, окуни, плотва, другие желанные для удильщика обитатели. На постоянное местожительство «прописалась» здесь проходная в прошлом рыба — чехонь. В погожие солнечные дни ее стаи можно обнаружить на быстринах по выставленным на поверхность воды спинам.

На участке Волги длиной 150 км есть масса хороших мест для рыбалки. Во-первых, это устья ее мелких притоков: Узолы, Линды, Везломы, Ватомы, Кудьмы и Суновика. Во-вто-

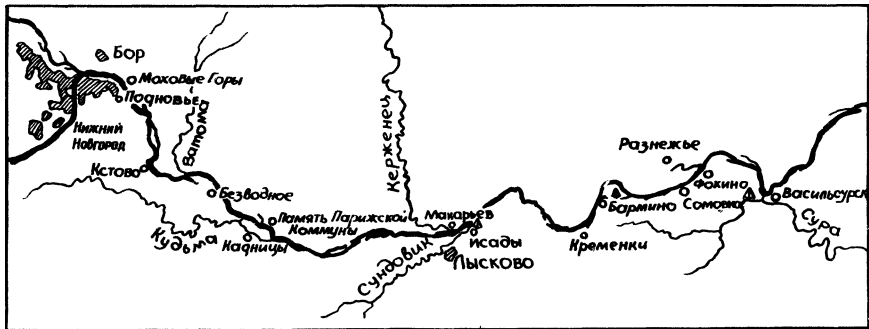
рых, отмели ниже Городца (в 3,5 км от плотины) и в створе Правдинска. В-третьих, протоки между островами и отмели в створах Нижнего Новгорода, Подновья, Кстова, Безводного и т. д. В-четвертых, все затоны и котлованы. В-пятых, плесы близ фарватера и омуты в районах Работок и Татинца. В-шестых, личные излюбленные места.

Зимой Волга посещается рыбаками меньше. И гуртуются они в основном в затоках, заливах и котлованах. В районе Нижнего Новгорода — это три левобережных котлована и залив за Гребным каналом. Поблизости от Кстова — затон Старчиха. Напротив Безводного — залив острова Теплого (Верхнего), у Голошубихи — Грязный затон и т. д.

Мощные очистные сооружения, построенные несколько лет назад на Артемовских лугах ниже областного центра, безусловно, улучшили качество волжской воды. Об этом свидетельствует и появление в реке



Рис. 120(6). Схема рыбных мест на Керженце

раков, которые предпочитают жить в чистых водоемах. Однако грязных сбросов в Волгу все еще много. И львиная их доля приходится на Волжское объединенное речное пароходство. Его суда частенько тайком сливают подсланевые воды в реку. Рыболовы-любители на своих лодках не раз бывали буквально в плену огромных мазутных или нефтяных пятен, образованных такими сбросами. Надо не оставлять без внимания эти вопиющие факты: запоминать названия, номера судов и сообщать об их действиях в соответствующие контрольные органы. Только общими усилиями мы можем сохранить в добром здравии оставшуюся нам часть великой русской реки.

**Керженец.** Целиком «нашенская» река, т. е. и исток, и устье ее находятся в нашей области. Начало свое берет на севере Ковернинского района и течет почти прямо на юг по лесистому Заволжью 290 километров. В районе Макарьева впадает в Чебоксарское водохранилище (Волгу), образуя в устье широкий морской залив.

Одна из красивейших рек нашего региона. Ее невысокие берега почти сплошь покрыты вековыми соснами, елями, дубами, купами других деревьев. В пойме — множество стариц и озер. Свои воды Керженец несет медленно, образуя уютные и довольно глубокие (до 3—5 м) заливы и заливчики, так любимые местными и приезжи-

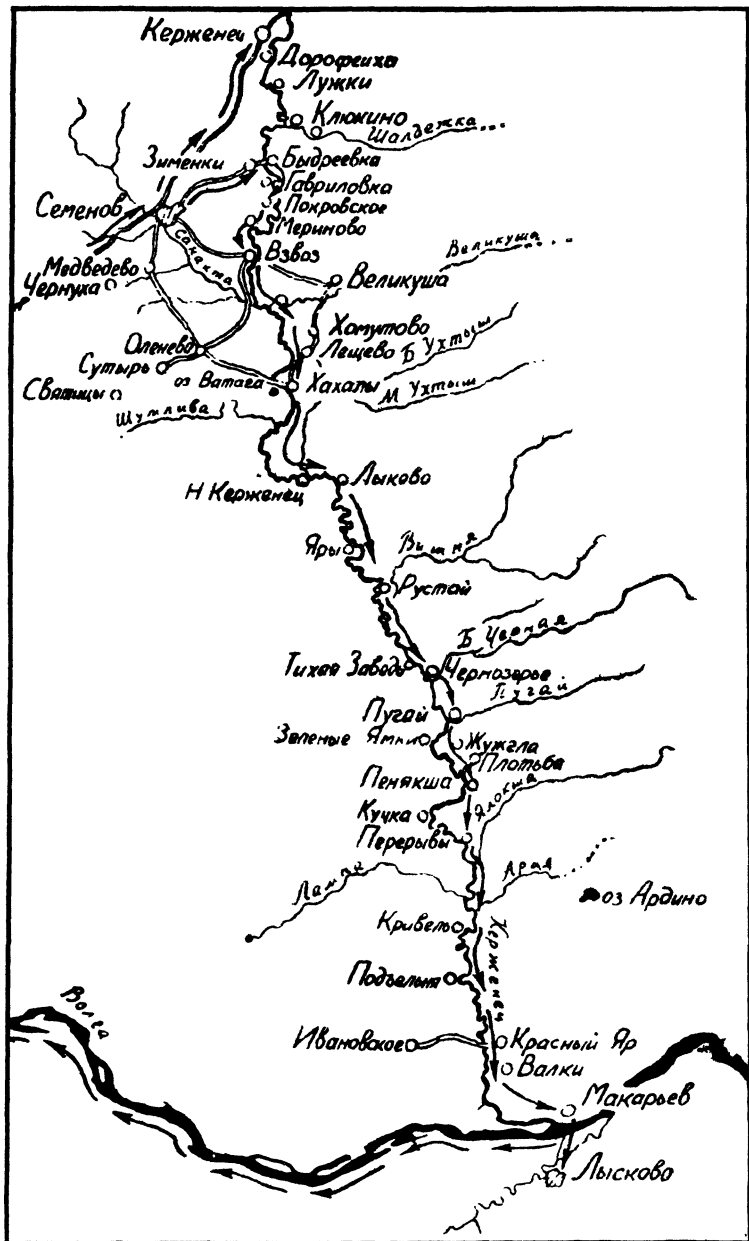
ми рыболовами. В верховьях ширина реки небольшая — 20—30 м, в низовьях ложе реки значительно расширилось в связи с подпором вод Чебоксарского моря.

Вода в Керженце мягкая, из-за обилия гуминовых кислот, слегка рыжеватая, благоприятная для жизни рыб. Однако рыбы стада здесь пока небогаты. Причина в том, что Керженец долгие годы использовался для молевого лесосплава (без связи деревьев в плоты). В результате дно было усеяно топляками и отходами древесины, что пагубно воздействовало на жизнь кормных организмов. В последнее время идет активная очистка дна рек. И в ряде мест, например, в районе Хахал, Рустая и ниже, уже заметно выросла численность рыбьего поголовья. Спортивной снастью в Керженце можно поймать плотву, ельца, подлещика, окуня, щуку, рыб других пород.

Излюбленными местами рыбаков-зимников стали устьевые разливы реки. В выходные дни здесь можно встретить не одну сотню людей с удочками. Особенно богатые трофеи они добывают по перволедью (конец ноября — начало декабря) и по последнему льду (конец марта — начало апреля); когда на блесну неплохо ловятся крупные окуни, щука и судак.

**Линда.** Тоже «нашенская» река. Берет начало в Семеновском районе и впадает в Волгу напротив Нижнего Новгорода

(пос. Копосово). Так же, как и ее основные притоки Кеза и Санда, мало привлекательна для спортивного рыболовства — слишком мелководна. Однако исключение составляет один месяц в году (конец мая — начало июня), когда рыба из верховьев возвращается в Волгу после икромета. В проводку и поплавочной удочкой в это время можно поймать плотву, подъязка, ельца и некоторых других рыб. Пескаря и мелких окунишек в Линде можно изловить и летом, если удастся отыскать мало-мальски глубокий омуток. Подледный лов на реке не практикуется.

**Ока.** Самый крупный приток Волги. Даже в межень ширина реки у Нижней Вереи Выксунского района, где Ока входит на территорию нашей области, достигает полкилометра. Еще более мощной она выглядит в устье. Здесь по своему многоводью Ока не уступает Волге. Специалисты подсчитали, что в среднем в год Ока расходует 1120—1130 кубических метров в секунду. Правда, поток этот сильно колеблется по сезонам. Так, в летнюю межень и зимой он ослабевает в 1,5—2 раза. Зато паводок здесь бывает высоким (вода поднимается на 5—6 м) и, что очень важно для рыбного хозяйства, продолжительным (несколько недель). Разливаясь в пойме на 8—10 км, вода реки надолго затопляет прибрежную растительность, что благоприятствует и икрометанию, и появлению молоди рыб.

Положительно влияет на продуктивность Оки и то, что большую часть своего пути Ока проходит по плодородным черноземам Орловской, Калужской и Рязанской областей, отчего вода ее сильно минерализована и богата кормными организмами.

На территории нашей области дно Оки в основном песчано-глинистое. У правого крутого берега встречаются каменисто-галечные участки с большими колониями моллюсков. В заливах и затоках дно преимущественно иловатое. Немало на реке и глубоких омутов. Все это также способствует размножению и росту рыбьего поголовья.

Однако рыбы в Оке не так много. Причина — в пагубном влиянии промстоков. Несмотря на возросший в последние годы объем строительства очистных сооружений во многих прибрежных городах, в Оку все-таки поступает еще много вредных химических веществ. Больше того, часто происходят залповые сбросы химикалий, которые отравляют в реке все живое. Крупные заморы рыбы были, например, когда несколько раз залпом сбрасывал неочищенные стоки Орел. Серьезный вред фауне реки порой наносят некоторые предприятия Дзержинска.

И тем не менее рыбакам на Оке — приволье. Спортивной снастью здесь можно поймать даже сома, не говоря уже о язях, лещах и щуках. Наибольшей популярностью среди удильщиков пользуются плесы в устьях Вили, Теши, а также в районах

Чулкова, Тумботина, Горбатова и Жолнина. Ниже Дзержинска рыбных мест мало.

Зимой на Оке рыбаков бывает значительно меньше, чем летом. И объясняется это не только близостью двух огромных водохранилищ, куда перекочевывает с Оки часть поклонников крючка и мормышки. Перекочевывает и сама рыба. Подо льдом, когда в воде особенно мало кислорода, она покидает места, подверженные загрязнению промстоками. В это время ее можно поймать в затоках с чистой водой или в глубоких ямах основного плеса.

Место слияния Оки с Волгой считается границей Верхнего и Среднего Поволжья.

**Пижма.** Правый приток Вятки. В нашей области находятся верховья Пижмы и ее приток Ошма. Все это уместается на территории одного Тоншаевского района, омывая его границы с трех сторон. Текут эти реки неторопко среди лесов. Больших запасов рыбы не имеют. Но мест, где можно посидеть с удочкой, здесь немало. Крупной добычи дожидаться, конечно, трудно — реки не широки и не глубоки, — но плотва и окуни попадаются на крючок. Однако местных удильщиков чаще можно встретить на озерах и старицах, где уловы бывают богаче.

**Пьяна.** Можно не сомневаться, что свое название река «схлопотала» за манеру поворачивать русло. Мало того, что порой на

небольшом участке делает два-три крутых зигзага, так «умудрилась» еще взять начало в 30 км от Суры, затем 136 километров прокруивулять до девяти районов области и влиться в ту же Суру всего в 60 километрах от своего истока.

Но интересна Пьяна не названием, а чистотой своих вод и обилием рыбьего поголовья. Вода в Пьяне настолько прозрачна, что на глубине 1,5—2 метра можно хорошо видеть рыбу. Редкий в этом отношении, если не единственный в нашей области водоем. Специалисты объясняют этот феномен тем, что ложе Пьяны по большей части состоит из плотных глинистых пород. Из-за этого и берега у нее, как правило, круты и обрывисты.

Долина Пьяны довольно широкая — в устье до 10 км. В местах с легко растворимыми известняками немало провальных озер. Ширина самой реки в среднем течении не превышает 150 метров. Глубины — разные. Есть омуты глубиной 5—7 и более метров.

Наиболее крупные притоки Пьяны: Чека, Ежать, Вадок — типичные «водоемы местного значения», большого интереса для рыбаков не представляют. А вот основная река пользуется широкой известностью не только в нашей области. Сюда поохотиться на шук приезжают из Саранска, Чебоксар, Москвы. В Пьяне можно также добыть голавля, язя, леща и даже сома, не говоря уже о рыбах мелких пород.



К сожалению, в последние годы Пьяна стала мелеть, особенно в верхнем течении. Причина — уничтожаются леса на ее берегах. Надо по возможности скорей остановить этот процесс, пока не погубили окончательно жемчужину наших водоемов.

**Сура.** После Оки второй по величине правый приток Волги (Чебоксарского водохранилища) на территории нашей области. Берет свое начало в Ульяновской области в районе Сурской возвышенности и течет более 700 километров по территории Пензенской области, Мордовской и Чувашской республик. В Нижегородскую область заходит в 160 километрах от устья около поселка Мурзицы Сеченовского района, принимая здесь левый приток — Кишу. Ниже по течению в Суру вливаются Медяна с Медяной, Пьяна со своими притоками и Урга с Имзой и Урынгой. Таким образом, большинство восточных районов нашей области обеспечиваются водами Суры и ее притоков.

Надо сказать, что когда-то Сура славилась чистотой своих вод и отменной стерлядью. Но пятилетки коллективизации и индустриализации нанесли реке колоссальный урон: из-за обилия вредных стоков с предприятий, полей и ферм река к началу 80-х годов почти совсем обезрыбела.

Сегодня принимаются меры к тому, чтобы поднять продуктивность Суры: ихтиологи ведут

искусственное зарыбление реки; в ряде мест запрещен не только промысловый, но и любительский лов рыбы; на прилегающих к реке предприятиях строятся очистные сооружения. С заполнением Чебоксарского моря появились более благоприятные условия для естественного воспроизводства рыбьего поголовья. Все это уже сказывается на численности обитателей речных глубин. И хотя до былого богатства Суры еще, ой как, далеко, однако и специалисты, и удильщики-любители отмечают, что в Суру и основных ее притоках стало больше леща, красноперки, густеры, некоторых других рыб. Так что Сура становится все более и более привлекательной для спортивного рыболовства. Чтобы в этом убедиться, достаточно в один из зимних выходных дней взглянуть на устье реки с высокой горы, где расположен г. Васильсурск. От берега до берега лед залива бывает покрыт большими темными пятнами. Это — скопления рыбаков, охотящихся за окунем и плотвой, так называемые «рыбацкие базары». Иногда в этих «базарах» можно насчитать не одну тысячу человек.

С каждым годом становится все более продуктивной рыбалка и в среднем течении Суры. Причем и летом и зимой там можно поймать не только оседлых, но и проходных рыб.

**Тёша.** Безлесный юг нашей области почти строго с востока на запад пересекает неширокая

и неторопкая река Тёша — правый приток Оки. Свое начало Тёша берет под Лукояновом и 311 километров течет по землям шести районов нашей области. Причем течет там, где мало других водоемов. Казалось бы, беречь реку надо. Ан, нет, Тёша сегодня — в числе самых «обиженных» наших рек. Стоки предприятий и в первую очередь — арзамасских, стоки с полей и ферм отравили в Тёше и ее притоке — Серее почти все живое. Если Тёша и представляет какой-то интерес для рыбаков, так только в устьевом участке, да и то главным образом зимой.

**Уста** — довольно крупный левый приток Ветлуги. Уста, так же, как и ее правый приток Вая, берет начало в самом северном

районе нашей области — Тоншаевском, затем течет по землям пяти лесистых районов Заволжья, принимая воды еще двух основных притоков — речек Черной и Ижмы.

Уста — типично равнинная река с широкой поймой и низкими, поросшими лесом берегами. Ширина в среднем течении около 50—80 м. Глубина на плесах 2—3 м. Вода в Усте мягкая и относительно чистая, что создает благоприятные условия для подводных обитателей. Здесь водятся многие породы рыб. Правда, до крупных размеров им дорости не дают — так велик пресс любительского лова. Наибольший интерес для удильщиков представляют низовья реки, особенно место ее впадения в Ветлугу.

## ОЗЕРА

Много речек в нашем регионе, но еще больше озер. Абсолютное большинство их — хорошие рыболовные угодья. По характеру своего происхождения озера делятся на три основные группы: водораздельные, карстовые и пойменные.

**Водораздельные озера** — ледниковые образования — название свое получили от мест расположения. Их встретишь среди отрогов гор, у подножья возвышенностей, разделяющих речные стоки. Бывают они и на плоских низинах междуречий, но, как правило, мелкие, склонные к заболачиванию. Ложа во-

дораздельных озер обычно ровные, без резкого перехода от мелей к глубинам.

В нашей области наиболее известными являются: в междуречье Оки и Волги — озеро Пырское близ Дзержинска с площадью поверхности около 300 гектаров и максимальной глубиной 5 метров; в междуречье Керженца и Ветлуги — овеянный легендами Светлояр, имеющий сток в реку Люнду, и бессточный Нестиар (Воскресенский район); в междуречье Керженца и Волги — озеро Нериново.

**Карстовые** (их называют еще

провальными) озера образовались в результате воздействия воды на пласты растворимых известняков, подходящих близко к поверхности земли. Ложа таких озер обычно напоминают воронки с довольно приличной глубиной — до 20 и более метров. Особенно много таких озер в зоне водоразделов Пьяна — Гёша и Тёша — Сережа.

Наиболее известными в нашей области карстовыми озерами являются; Свято (Выксунский район); Великое и Паровое в Старой Пустыни под Арзамасом; Вадское и некоторые другие.

Довольно многочисленны в нашем регионе — пойменные озера. Они есть в долинах всех крупных и средних рек. Их своеобразие — вытянутая форма ложа. Объясняется это тем, что многие из них — это старицы, то есть остатки старых русел когда-то протекавших здесь рек. Глубины пойменных озер, как правило, небольшие. Берега — в зарослях тростников и камышей. Богаты они и другой водной растительностью. Дно у них обычно покрыто толстым слоем ила.

Как будто условия для жизни рыб вполне благоприятные. Но... рыбы в пойменных озерах мало. Причина — заморы. Каждый год подо льдом большинства пойменных озер рыба гибнет от недостатка кислорода. В живых иногда остаются лишь карась, линь да ротан. Но по весне, с полой водой в них снова заходит разная рыба. Летом здесь можно поймать

и щуку, и окуня, и многих «мирных» рыб. В зимнее время на озерах бывает хорошая рыбалка только по перволедью.

Абсолютное большинство пойменных озер безымянно. Лишь самые крупные имеют местные названия. У нижегородцев наибольшей популярностью пользуются озера на Артемовских лугах (особенно Святое и Жилово). За Волгой городских рыбаков привлекают Толоконцевское, Никитское, Лопата, Триозерье, Юхро, «Байкал» и Полянское. Широко известны рыболовам области также озера: Круглое и Ваганьково (Борский район); Тосканка — близ Ворсмы Павловского района; Старая Сейма, Чиртово и Старая Ока — под Володарском; поветлужские озера в Варнавинском районе, озера в пойме Пьяны у Бутурлина и многие другие.

Пруды. Искусственно созданные слабопроточные озера (пруды) в нашей области для спортивного рыболовства используются мало. Видимо, сказывается обилие естественных водоемов. А между тем, ловля рыбы любительской, снастью в прудах представляет большой спортивный интерес. Ни с чем несравнимым бывает впечатление от борьбы с выращенным в пруду матерым карпом или сазаном, которого в наших естественных водоемах вряд ли и встретишь. А толстолобика только в пруду и можно поймать.

Конечно, тайком забрасывать удочку в чужой рыбохозяйственный водоем — не порядоч-

но. Но областному обществу охотников и рыболовов (которому давно пора разделиться!) вполне по силам иметь свои прудовые хозяйства в разных регионах области, с тем, чтобы там организовывать любительский лов по лицензиям. Кстати, охотничьи хозяйства у него есть.

**Карьеры.** Водоёмы, образовавшиеся на месте старых торфоразработок, называются карьерами. Их тоже можно причислить к озерам. Правда, несколько своеобразным. Глубина их редко превышает 1,5—2 м. А береговые контуры имеют четкие прямые линии.

Жизнь водных организмов в них начинается через год после заполнения котлована водой, а рыбы появляются лишь через несколько лет, когда водоплавающие птицы случайно занесут сюда рыбку икру. В старых карьерах можно встретить и щуку, и окуня, и карася, и многих других рыб.

В нашей области таких водоёмов много. Для рыбаков-любителей наибольший интерес представляют карьеры: Гидроторф — под Балахной, Первомайский — у Заволжья и Ситниковский — в Борском районе.

\* \* \*

Итак, познакомившись с характеристиками основных наших водоёмов, читатель теперь имеет общее представление о том, куда надо направлять свои стопы в поисках рыбы. Подчеркнем — лишь общее представле-

ние. Ведь в водоёмах рыба не распределена равномерно по всей площади. Например, она может скапливаться в местах, где для нее есть защита: обычно это глубокие и закоряженные ямы. Но в поисках корма подчас табуניתся и на глубине 0,5—1 м в прибрежной зоне.

Чтобы, придя на водоём, не «гадать на кофейной гуще», а более или менее точно и быстро определить, где именно следует сегодня искать рыбу, надо руководствоваться многолетними наблюдениями бывалых удильщиков. Практикой установлены определенные закономерности поведения рыбы в различных обстоятельствах. Так, в реках рыба чаще всего держится у ям и омутов, на перекатах. Она перемещается в связи со спадом или подъемом уровня воды. Скапливается у плотин, преграждающих ей путь, в устьях рек и ручьев. Для стоянок предпочитает банки — возвышенные участки дна, узкие русла, протоки и канавы. В озерах и прудах ее излюбленными местами являются прибрежные участки, заросшие камышом и тростником. На любом водоёме не следует обходить нависших над водой кустов и деревьев. В конце весеннего паводка успешным бывает ужение недалеко от берега, где вода чуть посветлеет.

И в наше время не утратили своей ценности давние наблюдения классика рыболовной литературы Л. П. Сабанеева: «За некоторым исключением, чем

больше отличается какое-нибудь пространство в данном бассейне воды от остального пространства того же бассейна, тем больше шансов встретить в нем хороший клев. Например, в узких речках — более широкие их места; в широких — узкие части; в глубоких водах — отмели; в мелких — ямы; в стоячей воде — протоки; в текущей — заливы, затоки».

От правильного выбора места для ужения во многом зависит успех рыболова. При этом надо учитывать, что каждая порода рыб имеет свои излюбленные места, которые меняет в зависимости от времени года, метеорологических условий, а также от состояния водоема.

В первую очередь надо научиться по внешним признакам определять особенности рельефа дна, глубину водоема, наличие отмелей и омутов. И тут на помощь приходит практика.

Считается аксиомой, что небольшие равнинные и несудоходные реки никогда не текут прямо, а петляют по долине, образуя причудливые излучины. У вогнутого берега этих излучин глубина всегда больше, чем у выпуклого. Причем берега бывают крутыми и обрывистыми (яры).

В речках с несильным течением узкие места бывают всегда глубже, чем широкие.

Особый интерес для рыболова представляют перекаты — так называются мелкие места на участках с быстрым течением: около них всегда та-

бунится разная рыба. Глубинную часть переката («корыто») можно определить по цвету воды (там она темнее) и по скорости ее течения (по «корыту» вода течет быстрее, образуя так называемые «стоячие» волны, бока которых ограничены спокойной водой). Ниже перекатов всегда бывают глубокие ямы (омуты) — места обитания крупных рыб. На речке с каменистым ложом перекат можно обнаружить по гряде камней, пересекающей ее русло.

Прямолинейные или слабоизогнутые участки реки между перекатами называются плесами. Вода здесь течет спокойно, глубины равномерно увеличиваются к середине реки.

На реках с быстрым течением наиболее глубокие места располагаются на линии самой быстрой струи, именуемой фарватером. На судоходных реках фарватер отмечается бакенами (вешками) или специальными знаками, установленными на берегах. Общепринято обозначать красным бакеном правую границу фарватера, белым — левую.

Глубины реки можно определить и по наличию в ней водных растений. Известно, что разные растения произрастают на разной глубине. Чтобы легче было ориентироваться в их классификации, принято водные растения делить на пять групп.

1. Прибрежные (осока, стрелолист, рогоз (чакан) и др. произрастают на глубине до 1 метра.

2. Камыши (камыш озер-



Рис. 121. Водоросли:  
*a* — роголистник; *б* — элодея

ный или «куга», тростник, хвощи) в озерах с постоянным уровнем воды произрастают на глубине до двух метров, в водохранилищах — до трех метров.

3. Водяные лилии (белые кувшинки и кубышки) в озерах — до трех метров, в водохранилищах — до четырех метров.

4. Харовые водоросли (роголистник, элодея и уруть) растут на глубине 4 метра.

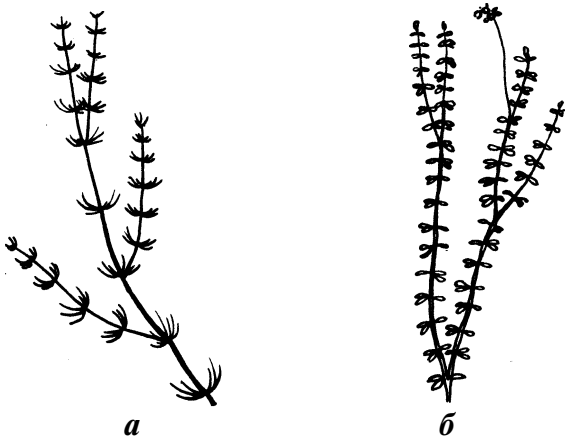
5. Сине-зеленые водоросли предпочитают глубины в 4 и более метров.

При ориентировке на водоеме следует иметь в виду, что не все водоросли связаны корневой системой с дном. Так, пузырчатка свободно плавает по поверхности воды. Ее колонии можно издали заметить по торчащим над водой желтым цветкам.

И еще. Выбирая место для

ужения среди водной растительности, где, как правило, обитает немало всякой рыбы, надо помнить и об исключениях. Например, мало удачлива будет рыбалка в зарослях роголистника. Его побеги содержат дубильное вещество — танин. Из-за этого на них не поселяются личинки насекомых — любимая пища рыб. Кроме того, во время цветения роголистника его мельчайшая пыльца, попадая с водой в жабры рыбы, засоряет их. Поэтому рыба сторонится этого растения. А вот в зарослях похожей на него урути можно встретить самых разных рыб. Уруть от роголистника можно отличить по следующим признакам: стебли ее более мягкие, листья вытащенной из воды урути слипаются, а у роголистника остаются расправленными.

Не следует забрасывать крю-

чок и в заросли элодеи (водяной чумы) — их избегает рыба.

Привлекательны для рыбалки тихие заливы и плесы с зарослями кувшинок, тростника и осоки (по берегам). Но больше всего рыбы любят рдест.

На равнинных реках с несильным течением удобными для ловли являются глубокие ямы с обратным течением ниже переката или ниже мыса (косы), выдающегося в сторону русла.

Хороши также участки рек с находящимися на дне камнями, корчами (пни) и топляками (затонувшие деревья). Обнаруживаются они по стоячим волнам с гребешками.

Прекрасно ловится рыба ниже плотин и шлюзов, где мощные струи воды вливаются в широкие и спокойные русла.

В водохранилищах, прудах и озерах добычливые места — это глубокие ямы около берегов, коряжистые участки с глубиной более 2 м, «окна» между тростниковыми зарослями, проливы между островами, устья впадающих рек и ручьев.

Верным приемом выбора рыбных мест является наблюдение за поверхностью водоема и поведением чаек. Чайки обычно кружатся над теми участками, где много мальков, а значит, есть и более крупная рыба. И сама рыба часто обнаруживает себя всплесками или кругами волн на поверхности воды, когда она подбирает упавших насекомых.

Привлекают рыбу и места водопоя скота. Входя в воду, скот

взмучивает ее, копытами дробит ракушки моллюсков. Над животными всегда выются оводы, мухи, другие насекомые, которых они сбивают ударами хвоста в воду.

Не следует проходить мимо плотов, лесосплавных пристаней и запаней — здесь часто собираются рыбные «базары».

Классической для летнего ужения считается глубина в 1,5—2,5 м. Весной и осенью лучше ловить на большей глубине. Кроме того, осенью удачливой бывает рыбалка в тех местах водоема, которые особенно густо покрыты опавшими листьями.

Несколько слов — об особенностях поиска рыбы на крупных озерах и водохранилищах. Известно, что распределена она там неравномерно, часто стаями передвигается в поисках пищи. Как обнаружить ее скопления и пути миграций. Опытные московские удильщики предложили для этого два оригинальных способа лова.

Первый: с лодки ловят при слабом ветре, который медленно движет ее по водоему. Поплавочной удочкой забрасывают крючок с насадкой вперед и в сторону по направлению движения лодки, чтобы ее пронесло мимо поплавок. Когда лодка минует его, а леска, натянувшись, начнет двигать поплавок, усиливают к нему внимание, так как именно в этот момент часто бывают поклевки. Через 2—3 сек. после начала движения поплавок делают новый, аналогичный предыдущему заброс. И,

как только начнутся поклевки, выбрасывают в воду буюк. Чаще всего — это какой-нибудь большой поплавок, к шнуру которого прикреплены тяжелый (до 100 г) груз и донная удочка с наживкой, причем крючок с наживкой устанавливаются значительно выше дна. В месте, где поклевки закончатся, ставят второй буй. После этого на лодке делают большую дугу вокруг обозначенного буями места, заходят против ветра выше первого буя, и вновь пускают лодку по ветру, чтобы тихо подойти к месту клева. Если стая перемещается, замечают направление ее движения и следуют за ней.

Второй: сильный ветер слишком быстро гонит лодку. Тогда ловят «от якоря». К якорю или тяжелому грузу привязывают крепкий шнур длиной 70—100 м. Встав на якорь, отпускают 5—10 м шнура и облавливают пространство вокруг лодки. Если поклевки нет, шнур отпускают еще на такую же длину и вновь облавливают весь участок. С началом поклевки шнур закрепляют. Вновь его отпускают лишь после ослабления или прекращения клева. Иногда, не отпуская шнура, подгребают одним веслом и делают дугу вокруг якоря. Этот прием позволяет облавливать большой участок и точнее определять место сосредоточения стаи и путь ее движения.

Обнаруженные таким образом участки скопления рыбы целесообразно обозначить на

карте-схеме водохранилища, а если такой карты нет, заметить по пересечению мысленных линий от каких-нибудь береговых ориентиров.

Разумеется, быстрее, нежели опытным путем, можно узнать места обитания рыбы в море, посоветовавшись с окрестными старожилами. Но в том-то и состоит спортивный интерес, чтобы отыскать эти места самостоятельно.

\* \* \*

Непременным условием успеха в ужении является также осведомленность рыболова в вопросах: **когда лучше ловить рыбу и что непосредственно влияет на ее клев?**

Многолетняя практика спортивного рыболовства показывает, что клев рыбы непостоянен. Он изменяется в зависимости от времени года и суток, от состояния водоема (колебания горизонта воды, степень его зарастания водорослями), погоды. Стало быть, рыболов должен знать наиболее благоприятные сроки и возможности для ужения, уметь по внешним, порой незначительным признакам подмечать изменения условий обитания рыб и в соответствии с этим принимать решение: какую использовать снасть, где облавливать место, когда лучше начинать рыбалку.

Большое значение в жизни рыб имеет **температура воды**. Рыбы относятся к тем живот-



ным организмам, которые имеют переменную температуру тела. Она меняется вместе с изменением температуры окружающей среды и бывает выше ее лишь на несколько десятых долей градуса. Вот почему резкое изменение температуры воды, например, при пересадке рыбы из водоема в кану или в другой водоем, температура которого на 4—5° выше или ниже, чем в водоеме отлова, вызывает заболевание и гибель рыбы. Без особых последствий рыбы переносят лишь постепенный подъем или понижение температуры окружающей среды.

В нашей климатической зоне самой благоприятной для рыб считается температура воды плюс 15—20°. В это время у нее бывает наиболее интенсивный клев (настоящий жор). Однако для разных рыб различна благоприятная температура для активного питания, а, следовательно, и для клева. Например, для щучьего жора достаточно нагрев воды до плюс 12—15° а карпу и карасю для полного комфорта надо плюс 18—20°. Исключение составляет лишь налим, который усиленно питается при температуре воды плюс 4—8° С. Этим и объясняются изменения интенсивности клева в течение года и даже в течение суток.

Всегда реагирует рыба и на изменения режима водоема. Если вода прибывает (закрылись шлюзы плотины, выпали обильные осадки), рыба подплы-

вает к берегам, выходит для кормежки на затопленные места и поначалу жадно, но недолго клюет. Затем клев ослабевает и начинается вновь лишь с началом спада воды. При понижении уровня воды рыба отходит от берегов, спускаясь в глубокие ямы. В помутневшей воде (после дождя, например) клев ухудшается и улучшается при ее просветлении. Существенно влияет на активность рыб степень зарастания водоема водорослями. В начале сезона открытой воды когда водоросли еще не поднялись со дна, рыба почти повсеместно клюет одинаково. По мере роста растений, она концентрируется вокруг них, и на чистом месте ее можно поймать лишь случайно. Зимой, когда упавшая на дно растительность разлагается, поглощая из воды кислород, рыба уходит из зарослей, устремляясь в ручьи и речки, впадающие в водоем.

Сильное, иногда решающее влияние на клев рыбы оказывает погода.

Погода — это состояние атмосферы. Ее характеризуют: температура воздуха, атмосферное давление, сила и направление ветра, влажность воздуха; облачность и осадки. Коротко остановимся на том, в какой степени каждый из этих факторов влияет на интенсивность клева рыбы.

О значении сезонных колебаний температуры воды для жизни рыб уже говорилось. Но и суточные колебания не остаются

незамеченными обитателями подводного царства. Происходят эти колебания в результате теплообмена: повышение температуры воздуха приводит к повышению температуры воды. И хотя из-за большой теплоемкости воды ее температура изменяется не столь быстро, как температура воздуха, чувствительные к температуре рыбы ощущают ее изменения даже на доли градуса. Вот почему жарким летом, когда вода сильно прогревается, рыба почти не клюет в середине дня, но хорошо ловится ранним утром, когда вода за ночь немного похолодает.

Высоко развитая чувствительность рыб к состоянию окружающей среды позволяет им быстро реагировать и на колебания атмосферного давления.

Вспомним, что нормальное атмосферное давление — это давление весом 1 кг на 1 квадратный сантиметр, что равнозначно весу (массе) столба ртути высотой 760 мм (76 см) или весу 10-метрового (1000 см) столба воды. Несложные арифметические действия показывают, что 1 мм ртутного столба соответствует примерно 13 мм (1,3 см) столба водяного. Таким образом, если, к примеру, атмосферное давление увеличится на 20 мм, то рыбы воспримут его как повышение уровня воды на 26 см (20X1,3). Находясь на привычной глубине, они будут при этом испытывать излишнюю нагрузку. Инстинктивно желая «сбросить» ее, поднимутся бли-

же к поверхности воды. Кстати, повышение давления почти всегда влечет за собой улучшение погоды, а его понижение — наоборот, предвещает ненастье. С понижением давления рыба уходит на глубину, клев ее ухудшается. Хорошего клева можно ожидать при устойчивом, близком к норме атмосферном давлении.

Направление и сила ветра также оказывают некоторое влияние на клев рыб. В нашей зоне считаются неблагоприятными для ужения восточный, северо-восточный и северный ветры. Захватывая холодный воздух из полярных и приполярных областей, они несут его на юг, образуя холодный фронт, что вызывает понижение температуры воздуха и выпадение осадков. Рыба в это время почти прекращает клев.

Значительно больше, чем направление, влияет на клев сила ветра. Если, например, дует даже благоприятный западный или юго-западный, но сильный, порывистый ветер, вызывающий большое волнение на водоеме, клев многих наших рыб ухудшается или прекращается совсем. В это время рыба может брать только в затишье. Умеренный ветер, поднимающий на поверхности воды легкую рябь, благоприятствует ужению рыбы.

При определении силы ветра метеорологи многих стран пользуются условной 12-балльной шкалой Бофорта. Есть смысл познакомиться с ней и рыболову-спортсмену.

**0 баллов. Штиль** (0—0,2 м/сек). Полное отсутствие ветра. Дым поднимается столбом. Листья деревьев неподвижны.

**1 балл. Тихий ветер** (0,3—1,5 м/сек). Ощущается легкое дуновение. Дым слегка относится в сторону. На воде появляется рябь.

**2. Легкий** (1,6—3,3 м/сек). Листья деревьев шелестят. Флюгер приходит в движение.

**3. Слабый** (3,4—5,4 м/сек). Листья и тонкие ветви деревьев постоянно колеблются. Ветер развеивает верхние флаги. Гребни волн, опрокидываясь, образуют стекловидную пену.

**4. Умеренный** (5,5—7,9 м/сек). В воздухе летают бумажки и пыль. На воде во многих местах видны барашки.

**5. Свежий** (8—10,7 м/сек). Качаются стволы тонких деревьев. На воде повсюду видны белые барашки.

**6. Сильный** (10,8—13,8 м/сек). Качаются толстые сучья деревьев. Гудят телеграфные провода. Образуются крупные волны.

**7. Крепкий** (13,9—17,1 м/сек). Качаются стволы деревьев, гнутся большие ветви. Идти против ветра становится трудно. Волны громоздятся, гребни их срываются.

**8. Очень крепкий** (17,2—20,7 м/сек). Ломаются сучья деревьев. Идти против ветра очень трудно. Волны — умеренно высокие, длинные; по краям гребней начинают взлетать брызги.

**9. Шторм** (20,8—24,4 м/сек). Небольшие разрушения крыш (ветер срывает черепицу и дымовые колпаки). Волны высокие. Видимость ухудшается.

**Шквал** — резкое кратковременное усиление ветра до 20 м/сек и больше.

**10. Сильный шторм** (24,5—28,4 м/сек). Разрушаются строения. Ломаются или вырываются с корнем некоторые деревья. Поверхность воды (моря) белая от пены; грохот волн подобен ударам. Видимость плохая.

**11. Жестокий шторм** (28,5—32,6 м/сек). Большие разрушения на значительном пространстве. Волны на море настолько высокие, что небольшие суда скрываются из вида. С краев волн повсюду сдувается пена (на суше такой силы ветер наблюдается редко).

**12. Ураган** (32,7 и более м/сек).

Катастрофические разрушения. Большие деревья вырываются с корнем. Море покрыто полосами пены. Пена и в воздухе. Видимость очень плохая.

Во время штормовых и ураганых ветров всех направлений рыба прекращает клев.

Облачность и осадки влияют на клев как непосредственно, так и косвенно. Сплошная тяжелая облачность уменьшает освещенность тощи воды и снижает активность рыб. Но и отсутствие облачности не всегда благоприятствует ловле. Например, летом в безоблачную погоду становится слишком жарко, и клев рыбы ухудшается. Хорошо клюет рыба, если наряду с другими благоприятными условиями есть небольшая или умеренная облачность.

Кратковременные теплые дожди грозового характера способствуют клеву. Перед грозой и во время дождя (если нет сильного ветра) усиливается жор многих рыб. В грозу клев временно прекращается. Летом, после дождя, если погода резко не изменилась, всякая рыба клюет хорошо.

\* \* \*

Таким образом, суммируя степени влияния всех элементов погоды на успех ужения, можно сделать следующие выводы (систематизированы М. Матвеевым) — клев будет хорошим, если:

— погода ясная или малооблачная, маловетренная;

— ночью тихо и прохладно,

днем температура поднимается (весной до 16—20°, летом — до 25—30°, осенью — до 10—15°):

— ветер возникает после восхода солнца, немного усиливается к полудню и затихает к вечеру;

— ночью ясно;

— к 10—12 часам появляются рваные кучевые облака, а к вечеру исчезают;

— атмосферное давление устойчивое или немного повышается (стрелка барометра при постукивании по стеклу отклоняется вправо или остается на месте);

— утром над водой и в низинах туман, рассеивающийся после восхода солнца;

— ночью обильная роса, исчезающая днем.

Ясная погода, а следовательно, и неплохой клев сохраняется, если днем небо чистого голубого цвета кажется глубоким; а восход солнца и закат — чистые, золотистого или бледно-розового (не красного!) цвета. Об этом же свидетельствуют и такие, подмеченные народом, явления:

— дым из труб и от костров поднимается прямо вверх;

— стрижи летают высоко в небе;

— чайки сидят на воде;

— комары-толкунцы выются столбом.

Осенью рыбалка бывает удачливой в тихие пасмурные дни без осадков, но с туманной дымкой.

Клев будет средний, неуверенный, возникающий лишь пе-

риодически и на короткое время, если:

-- ясная погода переходит в неустойчивую, с дождями;

— атмосферное давление иногда резко, иногда постепенно падает и чем больше, тем продолжительнее будет ненастье;

— ветер к вечеру не стихает, меняет направления, ночью усиливается;

— перед грозой ветер стихает до штиля, а затем налетает со стороны тучи шквалом большой силы;

— после грозы становится холоднее;

— облачность увеличивается, перистослоистые облака, двигаясь с севера или с запада, заволакивают все небо;

— облака быстро растут вверх и принимают мощные башнеобразные формы — увеличивается вероятность грозы;

— солнце садится в белесовато-мутную тучу;

— нет росы и туманов;

— утренняя заря багрово-красная или красно-коричневая.

В такие периоды, когда погода неустойчива и рыба «привередничает», целесообразно чаще менять места ужения, располагаясь у подветренных берегов, и разнообразить насадки.

А вот внешние признаки, свидетельствующие о наступлении длительного ненастья, а значит, и бесклевья, когда выход на рыбалку лучше отложить:

— сплошная низкая облачность имеет серый цвет;

— дождь выпадает ровно с небольшими перерывами;

— ветер слабо-порывистый, но устойчивый, особенно, если он дует с востока и северо-востока;

— атмосферное давление падает (при постукивании стрелка барометра отклоняется влево);

— ласточки летают низко над водой;

— надоедливо каркают вороны;

— чайки много купаются, а перед штормовым ветром летают высоко;

— куры ошипываются;

— лягушки вылезают на берег;

— соль отсыревает.

Существует масса и таких примет, по которым люди определяют близкий конец ненастью. Все их перечислить трудно, но некоторые рыболову есть смысл запомнить. Тогда он может сократить время своего вынужденного бездействия, вызванного непогодой. Если в доме есть барометр, то, конечно, надо следить за его показаниями. Отклонение стрелки барометра вправо — при постукивании по стеклу — первый предвестник улучшения погоды. Но можно обойтись и без барометра, если проявить наблюдательность. Например, во время дождя вдруг начали петь петухи. Это значит — пора укладывать рюкзак, конец ненастью близок. А если дождь временами усиливается до ливня, то тем более надо торопиться. Дело идет к улучшению погоды и тогда, когда серые облака поднимаются вверх, ста-

новятся темными, а в просветах между ними появляются голубое небо; когда днем ветер усиливается, а к вечеру стихает; вечером становится заметно холоднее, нежели днем (причем, чем сильнее похолодание, тем вернее признак скорого конца непогоды); когда чайки перестают летать с криком в воздухе, а садятся на воду.

Из всего сказанного можно сделать вывод, что для рыболова далеко не праздным является вопрос «Какая будет погода?» Ценную информацию о нем можно, конечно, получить из метеосводок, что передают по радио и телевидению. В областном центре о погоде на ближайшие сутки расскажут, если позвонить по специальному телефону. Но на несколько дней вперед погоду лучше предугадать самому по тем признакам и приметам, о которых говорилось выше. К тому же на берегу чаще всего не бывает ни радио, ни телефонд.

Разумеется, прогнозирование погоды — дело непростое даже для специалистов, вооруженных современной техникой. Поэтому рыболову надо быть морально подготовленным к тому, что на первых порах его «кустарные» предсказания могут и не совсем сбыться. И все же это лучше, чем действовать на авось. А с опытом придут и мастерство в технике владения снастями, и выдержка, и, конечно же, наблюдательность — одно из главных условий успеха в рыбной ловле.



## Глава пятая

### «КОДЕКС»

# ПОВЕДЕНИЯ РЫБОЛОВА

Можно иметь прекрасные снасти и насадки, быть хорошо экипированным и достаточно осведомленным в технике лова и, тем не менее, не получить удовольствия от рыбалки. Больше того — испортить себе и близким настроение, а то и вовсе попасть в ситуацию, опасную для здоровья и самой жизни. Происходит это обычно тогда, когда или не знают элементарных правил поведения в походе и на водоеме, или сознательно пренебрегают ими. Ни то, ни другое недопустимо!

Многолетней практикой ужения выработано немало эффективных мер предосторожности на рыбной ловле. Если их свести воедино, получится своеобразный «кодекс» поведения рыболова в походе, на берегу, в лодке, на бивуаке и т. д. Истинный спортсмен должен хорошо знать и соблюдать предписания этого «кодекса», начиная со сборов на рыбалку.

## СБОРЫ

Содержащиеся в порядке снасти сокращают процесс сборов. Однако осмотр их перед походом необходим. Случайно выскочивший из пробки крючок может высунуть свое жало из чехла и поранить не только самого рыболова, но и соседа по автобусу.

Очень важно хорошо уложить вещи в рюкзаке. Там должно быть все необходимое, но ничего лишнего.

Одеться следует по сезону и по погоде.

Чтобы не потерять, надо прищипить в кармане ключи от квартиры.

Не забыть членский билет Общества охотников и рыболовов или другой документ, поместив его в целлофановый мешочек.

Если дорога предстоит дальней, надо перед выходом плотно поесть и утолить жажду. В пути пить не рекомендуется.

Многие предприятия и организации выделяют транспорт для поездок своих рыболовов на водоемы. В таких случаях в машинах собирается однородная публика и особых затруднений с размещением снастей и снаряжения пассажиры не испытывают.

Иное дело — транспорт общего пользования. Тут главная забота рыболова — как можно меньше мешать людям. Рюкзак лучше снять еще до входа в трамвай или автобус, особенно, если он сырой или не очень чистый. Размещать его и удочки следует ближе к дверям, если даже пассажиров не много, т. к. на любой остановке они могут заполнить салон и тогда будет не пробиться с громоздкими вещами к выходу. Никогда не надо ставить рюкзак или мешок с надувной лодкой на сиденья.

Владелец личного транспорта наряду с соблюдением Правил дорожного движения должен также соблюдать и «кодекс» рыболова. Например, во время езды нельзя высовывать из окон машины длинные удилища. На берегу не создавать излишнего шума и не ставить свою машину под дверью чужой палатки. Ни в коем случае нельзя спускать отработанное масло и мыть машину (мотоцикл) там, где люди облюбовали место для рыбалки и отдыха. В ночное время запрещается ловить рыбу при свете фар, направленных на зеркало водоема.

Чтобы попасть к месту уженья, рыболову почти всегда приходится делать малые или большие пешие переходы. Причем часто — ночью, в темноте. Для безопасности движения в темное время суток надо соблюсти по крайней мере три условия: 1 — освещать путь фонариком; 2 — иметь при себе длинную палку (шест), чтобы прощупывать подозрительные места, прежде чем миновать их; 3 — двигаться нешироким шагом, внимательно наблюдая за дорогой.

Размеренный шаг при невысоком темпе нужен и при ходьбе в светлое время суток. Если путь предстоит неблизким, через каждые 45—50 минут ходьбы надо делать передышку, полностью освобождаясь от груза. Подъемы и спуски легче преодолевать, двигаясь мелкими шагами.

Особого внимания путника требуют **п е р е п р а в ы** ч е р е з реки. Перебраться через небольшую речку или ручей можно по гряде камней на перекатах, по кладкам (перекинутым с берега на берег и скрепленным бревнами), а также вброд. При любом способе переправы надо иметь на вооружении шест. На камнях и бревнах, где велика опасность поскользнуться, он поможет удержать равновесие. При переходе реки вброд шест становится «поводырем». Брод незнакомой реки обычно ищут там, где русло расширяется, об-

разуя отмели, острова и небольшие протоки. Перед началом перехода целесообразно заранее наметить место выхода на противоположном берегу. Двигаться надо под углом вверх (против течения), тщательно прощупывая дно на пути перехода.

Нередко дорога к лучшим местам рыбной ловли проходит через заболоченные участки. Тут тоже нужна большая осмотрительность во время движения. Опорой для ног на болоте служат кочки и корневища кустарников. Но ступать на них надо осторожно, не делая резких движений, И вообще весь заболоченный участок следует проходить не спеша, с остановками, тщательно прощупывая шестом прочность кочек и глубину трясины под ногами. Провалившись в болото, нельзя суесться, а постепенно, опираясь на лежащий поперек шест, надо подтянуться, принять горизонтальное положение и, широко раскинув ноги, отползти от опасного места. *Ходить через большие болота в одиночку не рекомендуется.*

## НА БЕРЕГУ

Придя на водоем, надо тщательно обследовать предстоящее место ловли. Следует избегать обрывистых берегов, особенно если они глинистые или супесчаные и лишены растительности. Глинистый берег, как правило, скользкий: с него немудрено

скатиться в воду. Супесчаный — сильно раскисает и может внезапно обрушиться на рыбака. Опасны и оползневые участки, которые легко узнаются по трещинам вдоль уреза реки и небольшим, часто расположенным терраскам, спускающимся к воде.

Наиболее удобными и надежными считаются участки берегов, которые возвышаются над водой в виде площадок или широких террас, густо покрытых травой, и где редкие кустарники растут непосредственно около воды.

Для ужения донными снастями подойдут участки на песчаных косах.

Итак, приглянувшееся место вроде бы отвечает всем требованиям. Однако, прежде чем разложить снасти, надо убедиться, что оно не занято прибывшим раньше тебя рыбаком. В противном случае будет невежливо располагаться рядом без его разрешения. А ведь истинный рыбак — это настоящий джентльмен, готовый поделиться с коллегой крючками и насадками, готовый в случае нужды оказать любую необходимую помощь.

Устраиваясь на берегу реки или на береговых сооружениях (причалные стенки, защитные дамбы, плотины и т. п.), надо так разложить удочки и нужные принадлежности, чтобы они все время были под руками, но не мешали ловле и не могли быть смыты набежавшей волной. Имущество, ненужное во время



лова, должно быть сложено в рюкзак и отнесено подальше от воды.

Надо следить за своим поведением и в процессе ужения. Выдающийся исследователь и певец русской природы Сергей Тимофеевич Аксаков почти полтора десятилетия назад в книге «Записки об уженье рыбы» опубликовал шестнадцать «заповедей» удильщику. Они и сегодня не утратили своего значения. Вот некоторые из этих старинных «заповедей»:

1. Важнейшее дело в умении удить — умение хорошо устроить удочки...

4. Охотник должен соблюдать возможную тишину и стараться, чтобы рыба его не видела, особенно, если вода светла, место неглубоко и удочки закидываются недалеко от берега...

5. Удочку должно закидывать, не шлепая по воде удильщиком.

6. Без надобности не должно часто вынимать удочки, особенно при уженье крупной рыбы.

7. Никогда не должно употреблять много удочек...

9. Как можно надобно стараться, чтобы не класть удилица на воду и не погружать их концов в воду...

15. Никогда не должно уходить с места, не попробовав удить на удочки разной величины и разной глубины и на все роды насадок, какие у вас есть...

Соблюдая проверенные многолетним опытом «заповеди», рыболов, безусловно, увеличит свои шансы на удачу.

**Особенно шепетильным надо быть в соблюдении предписаний «кодекса» при ужении с лодки. Во-первых, необходимо знать, в какие сложные ситуации может попасть лодочник на водоеме. Во-вторых, помнить, что главным условием безопасности при ловле с лодки является аккуратность и осторожность рыболова.**

*Людям, не умеющим плавать, удить с лодки противопоказано!*

Охарактеризовать все вероятные случаи опасности, которые могут подстеречь рыбака в лодке, конечно, трудно, но, опираясь на практический опыт, можно дать некоторые советы.

Меры безопасности по своему характеру различны, поэтому детально описывать их не представляется возможным. Ограничимся здесь лишь конкретными указаниями, которые обобщены во множестве пособий по рыбной ловле.

Перед выездом на водоем проверьте состояние лодки, весел и ключин.

Если лодка надувная, проверьте, нет ли утечки воздуха через клапаны. Для этого достаточно смочить водой вентили.

Не загромождайте днище лодки около своего сиденья: снасти и необходимые принадлежности аккуратно разложите вдоль бортов. В надувной лодке ничего нельзя класть на ноги. Они всегда должны быть свободными от вещей, снастей и различных канатов.

Не перегружайте лодку. Следите, чтобы в ней не накапливалась вода.

Не держите лодку боком к сильному ветру и волне.

Не подъезжайте близко к сливу перед порогом.

Категорически запрещается пересекать курс крупным судам и катерам.

Не располагайтесь с удочками и кружками на пути движения водного транспорта.

Если лодка оборудована мотором, осторожно обходите стоящие на якорях суда, плоты и бакены, чтобы не зацепить гребным винтом за их якорные цепи. Всегда сбавляйте скорость или отворачивайте подальше от стоящих на якорях или плывущих надувных лодок: вы можете причинить неприятности их седокам.

При движении ночью имейте бортовые огни в соответствии с Правилами плавания в данном бассейне. Во избежание столкновения с другими судами или наезда на плавающее бревно, двигайтесь в темное время суток только на малой скорости.

Никогда не используйте проволоку или цепи в качестве якорного каната. Они не дадут лодке уйти с водоема, если якорь прочно «сядет» в корчах.

Якорь опускайте с носа или кормы. Якоря, опущенные с бортов, потом трудно вынимать — можно перевернуть лодку.

Не привязывайте якорного каната к уключине (уху) резиновой лодки. Для этого существует специальный леер.

Во время ловли не проявляйте спешки, не делайте резких движений; при вываживании рыбы не перевешивайтесь через борт.

При ловле стоя, располагайтесь в середине лодки, расставив ноги для большей устойчивости. В надувной лодке вставать в полный рост категорически запрещается.

В резиновой лодке нельзя удить, сидя на борту или на доске, перекинутой с борта на борт.

Ни в какой лодке нельзя спать на плаву.

Если в жаркое время нужно стравить из баллонов надувной лодки часть воздуха, подплывите к берегу и только там проделывайте эту операцию.

При подъеме якоря не становитесь на скамейку и не упирайтесь ногой в борт лодки. Бывает, что в случае внезапного отцепа якоря и обрыва веревки рыболов теряет равновесие и летит через противоположный борт в воду.

Если от нормальных усилий якорь не поднимается со дна, отплывите от него вверх по течению на всю длину якорного каната и, быстро выбирая канат руками, рывком освободите якорь от зацепа. В непроточном водоеме эту операцию можно проделать с разных направлений.

Если случилось несчастье — лодка перевернулась, — не забирайтесь на нее, это бессмысленно, т. к. в этом положении любая лодка неустойчива. Не теряя самообладания, нужно ухватиться за лодку и, работая ногами, вывести ее на мель.

При внезапном прорыве (проколе) одного из баллонов наддувной лодки можно избежать водной купели, если удастся тут же заткнуть дыру каким-нибудь подручным средством (даже жгутом из газеты) или загнуть пострадавший баллон на здоровый, и после этого подгрести к берегу.

Надвигающуюся грозу лучше переждать на берегу, но если она застанет в лодке, надо опуститься на днище и прикрыться от дождя плащом или пленкой.

Особенно опасны «нештатные» ситуации, в которых присутствуют такие факторы:

- перед рыбалкой употреблялся алкоголь;
- холодная вода (ранней весной и поздней осенью);
- рыболов не умеет плавать;
- штормит;
- рыболов один в лодке на всем плесе;
- темное время суток.

## НА БИВУАКЕ

Ловля в течение одной-двух юрь не требует разбивки на берегу временного лагеря (бивуака). Но если рыбалка предстоит многодневной, то без специально оборудованного места для отдыха, приготовления и приема пищи не обойтись. Конечно, если погода ненасытная, холодная, то на ночлег лучше останавливаться в населенных пунктах, расположенных поблизости от водоема («Домов рыбака» у нас, к сожалению, пока еще

нет). Но в теплую летнюю ночь, когда бархатное небо усыпано мириадами мерцающих звезд, приятнее и полезнее отдохнуть неподалеку от места лова. А если к тому же на костерке и уха будет сварена из рыбы, пойманной тобою лично, впечатление от проведенного на берегу времени, заряда бодрости и доброго настроения хватит надолго.

Организовывать бивуак надо засветло, чтобы успеть сделать все необходимое: развести костер, приготовить пищу, оборудовать место для сна. Для бивуака следует выбирать сухие пологие берега или широкие террасы реки (озера), поросшие кустарником, или расположенные близко к лесу. Желательно, чтобы бивуак был защищен от ветра и размещался на некотором удалении от облюбованного места лова, так как по земле хорошо передаются звуки (стук, топот ног и т. п.), которые может услышать рыба и уйти подальше. Конечно, если лов ведется с лодки на середине плеса, то такая предосторожность излишня.

Стационарную лодку надо не менее чем наполовину вытащить из воды и хорошо закрепить на берегу. Надувную — поднести к бивуаку и положить на землю вверх дном подальше от костра. Кстати, затем в таком положении она может стать хорошей постелью, нужно только тщательно вытереть дно и прикрыть его плащом или курткой.

Некоторые рыболовы на ночь

оставляют снасти в воде, рас-суждая: «Авось кто-нибудь клю-нет». Думается, делать этого не следует. Во-первых, ничего спор-тивного в этом нет, а во-вторых, в водоемах, где есть течение, за ночь на леску и крючки сядет столько всякой мути (на Волге ее называют балахонкой), что потом их надо будет долго очи-щать. В озерах и прудах за ночные часы наживка оседает в ил. Так что лучше удочки пе-ренести в лагерь, а телескопи-ческие — во избежание случай-ной поломки — сложить.

Хороша для ночлега брезенто-вая или из иной ткани палат-ка. В походе она занимает мало места, не тяжела по весу, а в лагере надежно защищает не только от атмосферных осадков, но и от надоедливых комаров. Палатку надо стараться ставить тыльной стороной к ветру на ров-ном и сухом месте. Если все же почвенной влаги не избежать, тогда под днище палатки надо подложить слой камыша или хвойного лапника. После уста-новки палатку следует окопать вокруг небольшой канавкой для отвода дождевой воды. Чтобы обезопасить себя от змей или ползающих насекомых, нужно при входе в палатку положить свернутую жгутом какую-нибудь шерстяную вещь (свитер, носки, шарф, варежки и т. п.). Комаров, если они успели проникнуть вовнутрь, можно перед самым сном выгнать дымом от пучка зажженного сена или сухой травы.

Если палатки нет, из подруч-ных материалов можно соорудить односкатный или двухскат-ный шалаш. Не следует толь-ко для этой цели губить расту-щие деревья. На берегу всегда найдется достаточно подходя-щего валежника. Крышей для шалаша может стать кусок по-лиэтиленовой пленки, который в сложенном виде занимает в рюкзаке мизерное место. В ша-лаше надо обязательно сделать постель: даже кратковремен-ный сон на голой земле опасен для здоровья. Для этого в шала-ше двумя рядами укладывается плотный слой лапника (вер-шинками друг к другу), а сверху на него — слой осоки толщиной до 5 см. Если лапника побли-зости нет, его можно заменить камышом или тростником.

Неплохо около палатки или шалаша соорудить стол и скамейку. Тут — большой простор для смекалки. Простей-ший стол можно сделать из па-лок сушняка, переплетенных тонкими таловыми или ивовыми ветками. Изготовленное таким образом полотно кладется на четыре вбитых кола и подвязы-вается к этим кольям тонкими ветками. Таким же способом можно сделать стул или ска-мейку.

Следующая забота рыболо-ва — костер. В зависимости от назначения (варить пищу, су-шить одежду, освещать лагерь и т. д.) по-разному разводятся костры.

Например, для варки пищи хорош костер «колодцем», который дает низкое широкое пламя. Он разжигается из мелких сучьев, вокруг которых четырехугольным срубом укладываются крупные поленья.

С этой же целью разводится и так называемый «полинезийский» костер. Для него роется яма глубиной 40—50 см и вдоль ее стенок вплотную друг к другу ставятся (на попа) поленья дров. Огонь разжигается из мелких сучьев на дне ямы. Этот костер невидим издали, дает много углей и золы и очень удобен для варки пищи во время дождя (над ним можно соорудить навес).

Для подогрева пищи и длительного поддержания огня хорош костер «звездный». Он разжигается из толстых поленьев, сложенных торцами друг к другу в виде звезды. Чтобы такой костер не угасал, достаточно изредка подвигать поленья к его центру.

Есть костер, который может обогреть не хуже домашнего камина: он так и называется «полевой камин». В грунт с наклоном прямо против ветра вбиваются рядом 5—6 кольев и к ним (стенкой) приставляются толстые поленья. Перед этой стенкой разводится огонь. Как только он разгорится, его с трех сторон обкладывают крупными дровами.

Для освещения удобен костер «пирамида»: поленья, составленные конусом (пирамидой), дают высокое пламя.



Рис. 122. «Зажигательные палочки»

Сушить одежду хорошо у костра «таежный». Делается он так. Крупные бревна закладываются (в забор, друг на друга) между парными кольями и поджигаются в нескольких местах снизу. Такой костер горит очень долго и не требует особого присмотра.

Прежде чем развести любой костер, надо приготовить для него место: очистить от травы, листьев, сучьев, хвои и окопать небольшой канавкой. При выборе места следует помнить, что на кострище в течение нескольких лет ничего не может расти, поэтому лучше разводить огонь на свободном от растительности пространстве или на старом кострище.

Разжигая костер удобно огарком свечи, бензиновой или газовой зажигалкой или специальной «зажигательной палочкой». Делается она из сухого соснового или елового сучка, на котором острым ножом нарезаются стружки, но так, чтобы полностью они не были от него отделены. Сучок при этом становится «кудрявым» и хорошо горит в любую погоду.

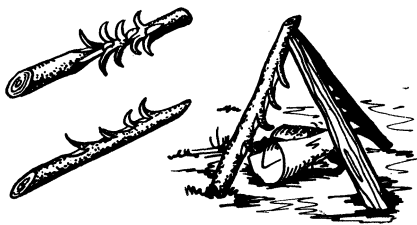
Начинать разведение костра

надо с поджога легко воспламеняющихся материалов, уложенных в его основание. Это может быть береста, бумага, жгут соломы, мелкие сухие щепочки и т. п. После того, как пламя немного разгорится, его можно обкладывать сначала тон-

кими палочками в виде «пирамидки», а затем толстым сухняком в виде «колодца».

Чтобы иметь возможность в любых условиях и при любой погоде развести костер, полезно иметь в запасе несколько старых газет, а также таблетки сухого спирта (продаются в спортивных магазинах).

Наиболее пригодными для костра являются березовые, дубовые, сосновые, еловые и ольховые дрова. Ива, осина и другие мягкие деревья дают мало жару.

Простейший очаг приготовления пищи можно соорудить, воткнув в землю два кола с развилками и положив на них перекладину для подвешивания котелка (см. рис. 123). Но существуют и другие способы сооружения бивуачных очагов. Некоторые из них показаны на рис. 124, где достоинства каждого варианта легко угадываются по начертаниям рисунка.

Чтобы не обжечь руку при помешивании пищи, при взятии



Рис. 123. Простейший очаг для приготовления пищи



Рис. 124. Варианты подвески котелка для приготовления пищи

пробы или во время удаления накипи, ложку рекомендуется удлинить, примотав ее изолен-той к тонкой палочке длиной 40—50 см.

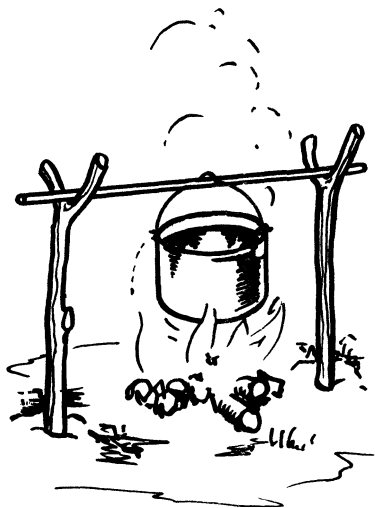
Когда костер будет не нужен, его непременно надо погасить, чтобы не вызвать пожара: залить водой, засыпать песком, закопать угли в яму.

При свертывании бивуака остатки пищи, пустые консервные банки, другие отходы должны быть старательно собраны и зарыты в яму. Но, уходя, не следует ломать остов шалаша и сделанную «мебель» — они могут пригодиться другим.

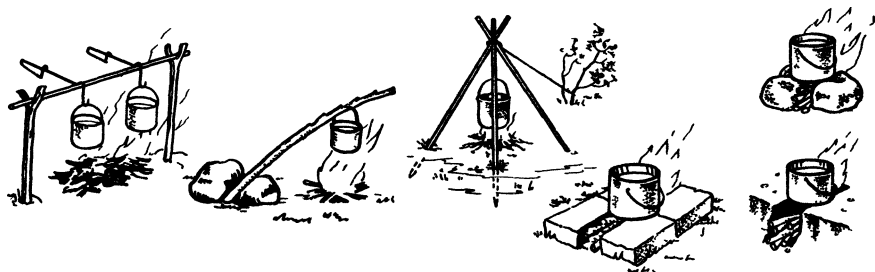
Как во время ужения, так и на бивуаке большие неприятности рыболову доставляют комары. Самый надежный способ спастись от них во время отдыха — изготовить марлевый полог-накомарник. Однако такая возможность не всегда имеется. Поэтому приходится прибегать к мазям. Неплохо, например, отпугивают насекомых одеколон «Гвоздика» и анисовое масло. Несколько капель этого масла надо взять на бумагу (не на газету!) и когда они расплывутся, протереть бумагой открытые места тела: лицо, шею, руки. Специальные химические составы от комаров мало эффективны и пользоваться ими не всегда приятно из-за дурного запаха и раздражения кожи. Хотя в последнее время в магазинах появились изготовленные умельцами мази, которые более-менее надежно защищают от насекомых.

## ПОМОЩЬ ПОСТРАДАВШИМ

Истинный рыболов должен не только уметь обезопасить себя от всевозможных неприятных случайностей на водоеме, но и быстро прийти на помощь оказавшемуся в беде товарищу. А для этого надо знать правила и приемы оказания первой помощи пострадавшим.

На рыбалке люди чаще всего нуждаются в помощи при порезах и и а к о л а х пальцев о крючки или острые шипы и зубы рыбы. Невнимательно относиться к таким травмам небезопасно! Даже незначительная ссадина или ранка могут привести к серьезным последствиям, если своевременно не принять меры медицинской помощи.

Обработать подобного рода ранки можно одним из следующих способов: 1. Выдавить из ранки кровь, промыть ее раствором марганцовки или уриной, смазать йодом и заклеить пораженное место кусочком лейкопластыря, 2. Хорошо промытую ранку и окружающую ее кожу смазать клеем БФ и дать ему просохнуть, чтобы образовалась защитная пленка.

Если жало крючка глубоко вошло в мякоть тела (вместе с бородкой), есть два способа извлечь его оттуда. 1. Острым и чистым (!) ножом сделать небольшой разрез против бородки и после этого извлекать крючок (рваные раны — без надреза очень болезненны и долго не заживают). 2. Кусачками отрубить



Рис . 125. Извлечение крючка из пальца

цевье у кольца, вывести жало наружу и через образовавшуюся сквозную ранку протянуть весь крючок. После любого способа извлечения крючка ранку надо тщательно обработать.

При ушибах надо наложить давящую повязку, т. е. ушибленное место туго перевязать мокрым марлевым бинтом.

Вывихи и переломы требуют наложения неподвижной повязки или шины и немедленной доставки пострадавшего в ближайшую больницу. Способы накладки шин показаны на рис. 126.

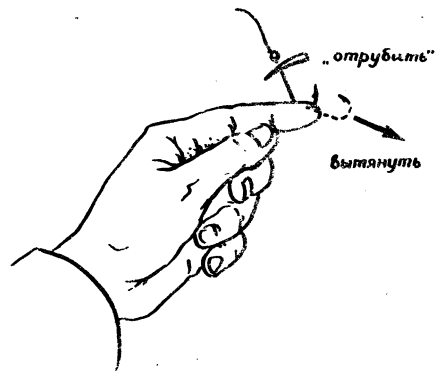

Рис. 126. Накладка шин

Укусы насекомых также нуждаются в профилактике. Особенно болезненны укусы ос, пчел и шмелей. После их нападения надо из ранок выдавить яд, смазать пораженные места йодом и периодически делать им холодные примочки. Зуд от укуса комаров и мошек можно устранить, протирая пораженный участок тела раствором пищевой соды ( $\frac{1}{2}$  чайной ложки соды на стакан воды).

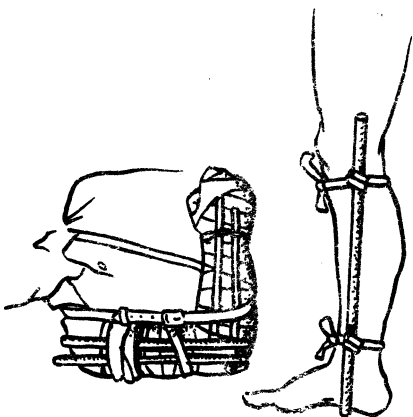

Рис. 127. Наложение жгута

Крайне опасен укус змеи. Если это произошло, надо стремиться как можно быстрее добраться до ближайшей больницы. А до этого оказать пострадавшему доврачебную помощь: укушенное место промыть крепким раствором марганцовки и смазать йодом; выше места укуса

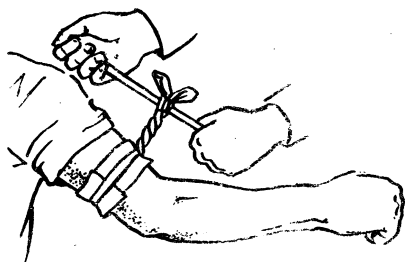

наложить жгут из ремня, веревки или носового платка (см, рис. 127); укушенную часть тела держать опущенной вниз.

Тепловой удар может наступить при длительном пребывании человека на солнце с непокрытой головой. Первые признаки теплового (солнечного) удара: покраснение всего лица и шеи, сильная головная боль, возбужденность; в тяжелых случаях — судороги. Пострадавшему надо возможно скорее поместить в прохладное место (в тень, под навес и т. п.). На голову ему положить смоченное холодной водой полотенце, платок и т. п. Напоить его холодной водой. Хорошее действие на пострадавшего оказывает также обливание всего тела холодной водой или обертывание его влажной простыней. Если пострадавший находится в тяжелом состоянии, следует позаботиться о немедленной врачебной помощи.

Солнечные ожоги бывают после продолжительного воздействия солнечных лучей на незащищенные одеждой участки тела. Они проявляются в покраснении и припухлости кожи, сопровождающихся болезненностью. Иногда на сильно обожженных участках появляются пузыри. Если ожоговому воздействию подвергся обширный участок кожи, могут появиться и такие симптомы общего расстройства, как жажда, повышенная температура, рвота, понос.

Первая помощь — смочить обожженный участок одеколоном или спиртом. При обширных ожогах с признаками общего расстройства — обеспечить пострадавшему обильное питье, а если есть возможность, — дать валериановых капель или раствор брома.

Поражение молнией — явление в нашей зоне довольно редкое. Но рыболов должен быть осведомлен о его признаках и о мерах помощи пострадавшему от молнии. Хотя бы потому, что в народе распространен обычай — зарывать пострадавших от молнии в землю. Специалисты категорически предупреждают, что этот способ не имеет никакого научного обоснования (!) и прибегать к нему не следует! Важно, не теряя времени, оказать же и свидетелю первую помощь.

Поражение молнией может вызвать моментальную смерть. Места входа и выхода молнии напоминают отверстия от пулевых ранений с сильно обожженными краями. На коже видны так называемые «рисунки молнии» — красные полосы или зигзагообразные линии с разного рода ответвлениями, что означает местный паралич сосудов.

Но возможна и "мнимая смерть", когда пострадавший теряет сознание, дыхание его останавливается, возникают судорожные сокращения мышц.

Если нет явных признаков смерти (трупное окоченение),

но пострадавший находится в бессознательном состоянии, а его сердце перестает работать, — надо немедленно приступить к искусственному дыханию.

Технику искусственного дыхания должен знать каждый взрослый человек. Оно применяется не только после удара молнией, но и при поражении электротоком, при вызволении людей из обвалов и осыпей, а чаще всего — при оказании помощи извлеченным из воды утопающим.

Начинать искусственное дыхание можно лишь после того, как пострадавший будет освобожден от стесняющей его одежды. Ему также надо расстегнуть ворот рубашки, брюки, снять с него пояс, распуścić разного рода тесемки. Затем следует освободить рот от всяких инородных предметов (в том числе от зубных протезов), земли, слизи и пр., введя в полость рта палец, обернутый марлей или платком. Если челюсти пострадавшего сильно сжаты, их надо разомкнуть силой или энергично потереть выступающие на щеках бугорки мышц. Запавший в глотку язык вытянуть и платком примотать его к подбородку. Извлеченному из воды надо освободить желудок и дыхательные пути. Для этого пострадавшего следует положить животом на свое согнутое колено так, чтобы его голова и ноги свешивались вниз (см. рис. 128), затем сделать ему несколько легких нажимов на спину.



Рис. 128. Освобождение желудка пострадавшего

Искусственное дыхание лучше всего производить по способу Сильвестра. Он сводится к следующему:

1. Пострадавшего кладут на спину, а под нижнюю часть его грудной клетки подкладывают валик из сложенного пальто, куртки или просто полена, чтобы затылок и лопатки располагались ниже реберных дуг.

2. Если искусственное дыхание делают два человека, то каждый из них берется одной рукой за кисть, другой — за предплечье, ниже локтя пострадавшего, и одновременно (по команде) отводят руки его в стороны и вверх над головой больного (в это время происходит расширение грудной клетки — вдох). В таком положении держат пострадавшего около двух секунд. Затем (опять по команде) плотно прижимают руки пострадавшего к грудной клетке, сдавливают ее (выдох) и удерживают

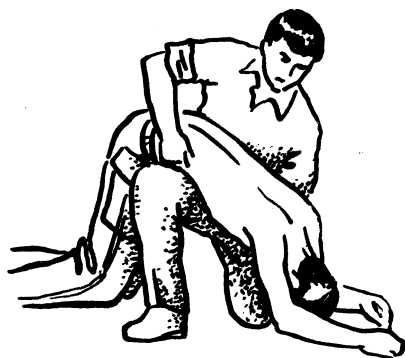
живают такую позицию в течение 2—3 секунд.

3. Если искусственное дыхание производит один человек, то он становится на колени у головы пострадавшего, берет его руки за предплечья и производит такие же движения и в таком же темпе, как это делают двое.

Такие ритмичные сдавливания грудной клетки следует производить 16—24 раза в минуту. И делать это надо долго — до появления признаков жизни и самостоятельного дыхания. Ни в коем случае не прекращать помощь с появлением первых вдохов.

Спасение утопающих — самая сложная операция оказания помощи потерпевшим. Попадая в воду, человек старается задержать дыхание, но потом все-таки делает вдох.

с которым в дыхательные пути попадает вода. С каждым новым вдохом вода все больше заполняет легкие. Человек задыхается и может погибнуть, если ему вовремя не оказать помощи.

Идя на помощь утопающему, надо прежде всего спокойно, но быстро оценить ситуацию и принять решение. При этом самому сохранять полное самообладание.

Если спасающий находится на стационарной лодке, а пострадавший хоть немного в состоянии держаться на воде, операция не составляет больших трудностей. На лодке к нему надо подойти против течения или против ветра, ободряя его при этом: «спокойно, все будет в порядке, иду на помощь» и т. п. Принимать в лодку пострадавшего надо только с носа или с кормы, но ни в коем случае не через борт — лодка может перевернуться.

Сложнее положение спасателя, если он подоспел к месту происшествия на резиновой лодке. В этом случае пострадавшему лучше подать конец веревки, пояс, удилище, а затем отбуксировать его на мелкое место. Втаскивать в надувную лодку попавшего в беду человека следует лишь тогда, когда он ранен или по другим причинам не может самостоятельно держаться на воде. Но делать это надо, если позволяет грузоподъемность лодки, аккуратно, чтобы самому не оказаться в воде.

В одноместную резиновую лодку принимать пострадавшего



Рис. 129. Искусственное дыхание по способу Сильвестра

нельзя! Если он не в состоянии держаться за поданный ему предмет или леер лодки, надо постараться пропустить ему под мышки конец веревки (якорного шнура) и в таком положении (повернув лицом кверху) отбуксировать его к берегу, где немедленно приступить к оказанию первой медицинской помощи.

Спасателю без лодки придется бросаться вплавать и руками вытаскивать утопающего на берег. Если несчастный случай произошел в стороне или течение сносит утопающего, надо пробежать по берегу до самого близкого к нему расстояния и лишь потом бросаться в воду. Предварительно надо снять верхнюю одежду, обувь, развязать завязки брюк и вывернуть их карманы (чтобы не наполнялись водой). Если тонущий погрузился в воду, надо, набрав воздуха, нырнуть и осмотреться под водой. При плохой видимости — ощупать дно руками. Если утопающий появляется на поверхности воды, надо, подплывая к нему, следить, чтобы он не ухватился за шею или руки. Любой из этих захватов опасен, и от него надо непременно освободиться, пусть даже не совсем вежливым, на первый взгляд, способом. Если спасаемый вцепился в руку, надо ее так вывернуть и сделать такой

рывок, чтобы она выскользнула из его пальцев. Если он ухватился за шею или обвил руками туловище, то нужно одной рукой захватить его поясницу, а другой, нажав на подбородок, оттолкнуть голову назад. Не поможет этот прием — надо сделать глубокий вдох и опуститься с пострадавшим под воду: интенсивно стремясь выбраться на поверхность, он разожмет руки. После освобождения от захватов, утопающего надо перевернуть на спину и направляться с ним к берегу.

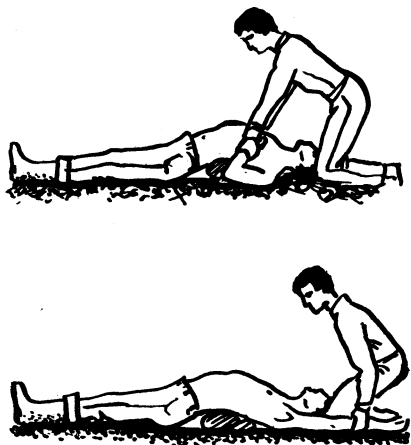
Буксировать пострадавшего можно двумя способами: 1. Свою левую руку просунуть под мышку его левой руки и захватить запястье его правой. Работая одной рукой и ногами, плыть к берегу. При этом нужно следить, чтобы нос и рот спасаемого были все время над водой. 2. Голову пострадавшего сзади захватить ладонями с обеих сторон за подбородок и, работая одними ногами, двигаться к берегу.

Во время таких операций у спасателя иногда сводит судорогой ту или иную часть тела. Ее надо крепко ушипнуть, и судорожные явления исчезнут.

На берегу потерпевшему следует немедленно оказать первую медицинскую помощь и, если необходимо, сделать искусственное дыхание.

## **ОБРАЗ ЖИЗНИ РЫБ**

Биология учит, что определенной среде присущи определенные организмы. Такие позвоночные животные, как рыбы, приспособлены жить в воде. Начиная от формы тела и кончая органами чувств,— все у них подчинено условиям обитания под водой.

### **СТРОЕНИЕ ТЕЛА И ДВИЖЕНИЕ**

Чтобы добывать пищу и спастись от врагов, рыбы должны двигаться в плотной водной массе. Поэтому все они имеют обтекаемую форму тела, что облегчает им преодолевать сопротивление воды. Между головой, туловищем и хвостом нет никаких выступов и переходов и нет четкой границы. Клиновидная голова, приспособленная рассекать воду, неподвижно сочленена с позвоночником.

Рыбы, совершающие дальние переходы или постоянно живущие на быстрине, имеют наиболее совершенную обтекаемую форму — их туловище вальковатое или веретенообразное снабжено мощным хвостом. У рыб, обитающих в тихих водах, тело высокое, приспособленное к

быстрой смене направления движения. Различаются по форме туловища рыбы, живущих на дне (они как бы сплющены) и в верхних слоях воды (с плоскими боками).

На форму тела влияет и характер питания рыб. Более длинные и прогонистое туловище имеют хищники, вынужденные догонять добычу. Рыбы, употребляющие малоподвижную пищу, короче хищников по длине, но значительно превосходят их высотой тела.

Главным двигательным органом рыб является хвост, с помощью которого они как бы отталкиваются от воды. У большинства наших рыб хвосты снабжены двухлопастными плавниками, у сома, налима и некоторых других хвостовой плавник однолопастный. Кроме хвостового имеются два грудных



Рис. 130. Внешнее строение рыбы:

*I — голова, II — туловище, III — хвост; 1 — рыло, 2 — жаберные крышки, 3 — жаберные перепонки, 4 — боковая линия, 5 — первый спинной плавник, 6 — второй спинной плавник, 7 — хвостовой плавник, 8 — анальный плавник, 9 — брюшные плавники, 10 — грудные плавники; АБ — вся длина тела, АД — стандартная длина*

плавника, расположенные неподалеку от головы по обе стороны туловища, а сзади них и чуть ниже — два брюшных. Непарный подхвостовой плавник расположен на брюхе сзади анального отверстия; На спине бывает по два (окунь, судак) или по одному (щука) спинному плавнику.

Плавники — это образования, состоящие из жестких и мягких костных лучей, соединенных перепонками. Назначение хвостового — помогать движению вперед. Спинной и подхвостовой являются своеобразными киями, регулирующими положение тела рыбы в вертикальной плоскости. Грудные и брюшные плавники облегчают рыбе движение вверх — вниз и во время поворотов.

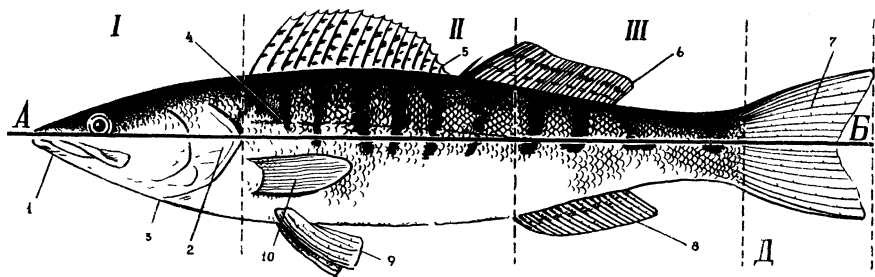
Снаружи все тело рыбы покрыто тонким гибким панцирем, образованным костяными пластинками — чешуей. Чешуйки бывают трех видов. У карпо-

вых (белых) рыб — они с закругленным передним краем; в коже такие чешуйки сидят непрочно и легко отпадают. У окуневых чешуя с зубчиками; в коже сидят очень прочно. Чешуей с выступающим посередине зубом покрыто тело осетровых.

Размер чешуек увеличивается вместе с ростом рыбы. Но происходит это не за счет расширения уже имеющейся пластинки, а за счет появления под ней новой молодой чешуйки большего размера. Иными словами, по мере увеличения возраста рыбы чешуя увеличивается и по ширине и по толщине. Она становится похожей на стопку наложенных друг на друга и сросшихся тонких пластинок, из которых верхняя — самая старая и маленькая, а нижняя — самая большая и молодая. Эта особенность роста чешуи позволила ученым выработать методику определения возраста рыбы.



Рис. 131. Чешуя рыбы шестилетнего возраста (увеличена)

Взятую выше боковой линии под спинным плавником чешую тщательно очищают от остатков кожи и слизи и помещают под лупу 8—10-кратного увеличения. Видимые в лупу concentрические кольца — это края всех, постепенно образовавшихся пластинок (см. рис. 131). Но рост рыбы, а следовательно, и рост чешуек, неравномерен в течение года. Летом рыба активно кормится и растет быстрее, поэтому расстояния между краями пластинок получаются наиболее широкими. Осенью, в связи с замедлением роста рыбы, они сужаются. А зимой сближаются настолько, что образуют одно темное кольцо. Следующим летом на пластинке появляются новые широкие concentрические кольца, сужающиеся к осени и зиме. Стало быть, количество

темных колец на чешуе рыбы и будет соответствовать числу лет ее жизни.

Кроме чешуйчатого панциря тело рыбы покрывает и обильный слой слизи. Она выполняет двойную роль. Во-первых, предохраняет кожу от грибков, бактерий, механических взвесей в воде и воздействия различных химических солей. А, во-вторых, как всякая смазка, облегчает рыбе скольжение в воде.

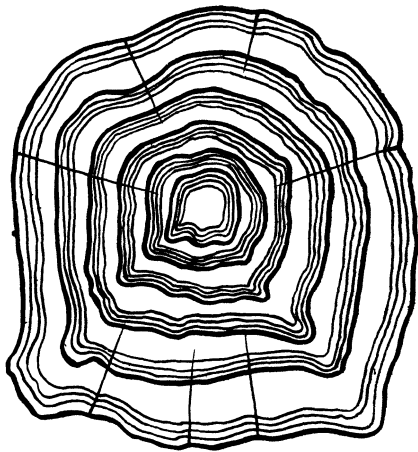
Быстрее перемещаться в толще воды с малым расходом мышечной энергии рыбе помогает и такой гидростатический аппарат, как плавательный пузырь. Он находится в полости тела под позвоночником и сообщается у одних рыб — с полостью глотки, у других — с анальным отверстием. Для того, чтобы уйти на глубину, рыба выпускает из пузыря часть находящегося там газа.

Своеобразное строение тела позволяет рыбам двигаться в воде с приличной скоростью. Например, морская скумбрия и некоторые виды акул успевают за одну секунду преодолеть расстояние в 10—20 м, т. е. они могут двигаться со скоростью более 70 км/час. Рыбы наших водоемов плавают гораздо медленнее: 0,3—0,6 м/сек. Только во время испуга или в момент нападения на жертву они могут совершать броски со скоростью 1,5—2 м/сек. Но происходит это недолго и на малых участках пути.

## ДЫХАНИЕ

Жизнедеятельность рыб возможна без обогащения крови кислородом. Он есть в воде. Для извлечения его отсюда рыбы обладают хорошо организованным дыхательным механизмом — жабрами. Расположены они в нижней части головы рыбы в так называемой жаберной полости и представляют собой несколько костных дуг с большим количеством мелких лучиков (лепестков) на каждой дуге. Поверхность жабер огромна: у окуня, например, она в 30 раз больше поверхности его тела. Это позволяет лучше использовать содержащийся в воде кислород. Снаружи жабры защищены двумя (левой и правой) костными жаберными крышками.

Процесс дыхания и обогащения крови кислородом происходит по следующему циклу. Ртом рыба втягивает в жаберную полость определенное количество свежей воды (вдох). Вода омывает поверхность наполненных кровью жабер и обогащает эту кровь кислородом. Двухкамерное сердце рыбы гонит насыщенную кислородом кровь в различные органы тела, а рыба поднимает обе жаберные крышки и выпускает отработанную воду наружу (выдох). После этого цикл повторяется.

За сутки таким образом рыба пропускает через жабры огромное количество воды. И если она загрязнена, взвешенные частицы засоряют жабры, затрудняя тем самым дыхание рыбы. Она де-

лается вялой и перестает питаться. Этим, в частности, объясняется, почему рыба плохо клюет во время цветения воды.

Форма, величина поверхности жабер, строение жаберных щелей и сам механизм дыхательных движений зависят от образа жизни рыб. У тех, что плавают в толще воды, жаберные щели большие, и жаберные лепестки все время омываются свежей водой. У обитающих на дне жаберные щели маленькие — иначе жабры могут засориться илом. Рыбы, живущие в воде, бедной кислородом, имеют дополнительные органы дыхания. Например, у окуня в этом участвует плавательный пузырь, а у линя и сома — кожа. Карась при недостатке кислорода в воде всплывает на поверхность и заглатывает ртом воздух, добывая таким образом дополнительный кислород.

Надо сказать, что форма строения дыхательных органов принуждает рыбу по-разному относиться к количеству растворенного в воде кислорода. Одни (например, судак) предпочитают воду, богатую кислородом. Другие (окунь, плотва, щука) менее требовательны к этому, а некоторые (карась, линь) довольствуются совершенно ничтожным количеством кислорода и могут жить некоторое время даже без воды, зарывшись в ил.

Вода обогащается кислородом круглосуточно из атмосферного воздуха. Выделяют его и водные растения. Но происходит это только под влиянием света



и тогда, когда растения расгут, т. е. летом. В темноте и в процессе отмирания (зимой) растения, наоборот, поглощают кислород. Вот почему в неглубоких, сильно заросших, водоемах под покровом льда часто происходит кислородное голодание рыб и их гибель.

В толще воды кислород распределяется неравномерно и медленно проникает из одного слоя в другой. Ближе к поверхности его больше, чем на глубине. Ветер и невысокая температура способствуют обогащение воды кислородом. Поэтому летом в ветреную и прохладную погоду рыба чувствует себя лучше и клев ее бывает более активным.

## ЗРЕНИЕ

Оптические свойства водной среды таковы, что не позволяют видеть находящиеся з ней предметы на больших расстояниях. Соответственно этому обстоятельству устроен и рыбий глаз. Он приспособлен хорошо видеть в воде лишь те предметы, которые находятся от него не далее 1—1,5 м. Таким образом, по природе своей рыбы близоруки. Однако их близорукость в известной степени компенсируется возможностью видеть в нескольких направлениях одновременно, причем в обширной зоне. Большинство наших рыб способно, не поворачивая головы, видеть каждым глазом предметы в секторах до  $150^\circ$  по вертикали



Рис. 132. Схема углов зрения, под которыми рыба видит предметы, находящиеся под водой

и до  $170^\circ$  - по горизонтали (см. рис. 132, Схема углов зрения рыбы под водой). Такую обзорность в воде обеспечивают и строение глаз, и их размещение. Глаза рыбы не имеют век и никогда не закрываются. Снабжены круглыми хрусталиками, воспринимающими наибольшее количество световых лучей с разных направлений. Расположены глаза на голове рыбы в виде небольших возвышений (выпуклостей) над поверхностью тела, что позволяет воспринимать не только прямые, но и косые лучи (спереди, сзади, снизу, сверху и т. д.).

Когда рыба хочет тщательнее рассмотреть предмет, она вынуждена развернуться так, чтобы этот предмет оказался у нее впереди. Дело в том, что прямо впереди рыбы есть узкое конусообразное пространство, в котором она видит сразу двумя глазами.

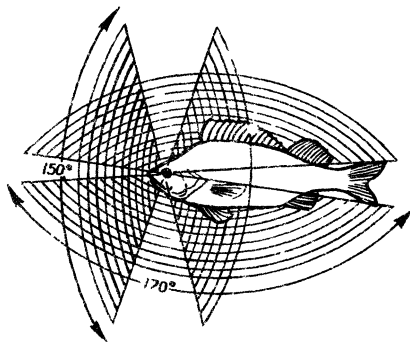

Рис. 133. Схема углов зрения, под которыми рыба видит предметы, находящиеся над водой

Несколько иначе видит рыба предметы, находящиеся над водой. По закону преломления световых лучей она в состоянии воспринять только те предметы, которые находятся над ее головой в пределах конуса в  $97^\circ$  (см. рис. 133). Так что рыболова, сидящего в лодке или удышащего в забродку, особенно если поверхность водоема неспокойна, рыба видеть издали не может.

Опыты ученых-ихтиологов показали, что рыба хорошо различает цвет и даже форму предметов. Именно этой способностью объясняется, почему при ловле спиннингом она явно предпочитает один вид блесен другому. Подтверждается умение рыбы различать цвета и тем, что она может изменять окраску в зависимости от цвета грунта (мимикрия). Так, окунь и плотва, обитающие на светлом песчаном дне, имеют более светлую окраску, чем те, которые держатся на торфяном дне. Окунь, выловленный в густых зарослях травы, всегда имеет более темную окраску, чем тот,

что выловлен на каменистом перекате.

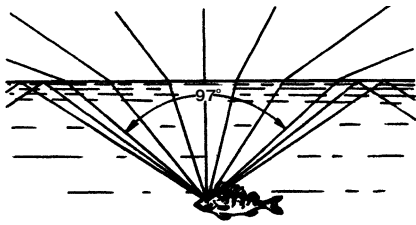
Наукой доказано также, что у разных пород рыб различна острота зрения. Например, у хищников, вынужденных выслеживать и преследовать свою добычу, зрение лучше: в прозрачной воде они могут видеть предмет на расстоянии 10—12 метров. У типично стайных рыб оно довольно слабое, менее развита у них и способность различать цвет.

В мутной воде и при слабой освещенности большинство рыб видят хуже, но некоторым (лещ, судак, сом и налим) темнота не является большой помехой: в сетчатке их глаз есть особые светочувствительные элементы, способные воспринимать слабые световые лучи.

Для удильщика представляет интерес отношение рыб к искусственному свету. Практикой установлено, что разведенный на берегу костер привлекает некоторых рыб (налим, плотва, сом). Эта их особенность используется при выборе способа лова.

Из всего сказанного можно сделать вывод: маскировка имеет смысл тогда, когда ловля ведется на мелких местах или поверху, причем в прозрачной воде и при забросе насадки на небольшие расстояния. А вот поводок, грузило, леска, поплавок, т. е. те предметы, которые находятся непосредственно перед глазами рыбы, должны по возможности сливаться с окружающим фоном.

Споры о том, есть или нет у рыбы слух, развернувшийся одно время в научной и спортивной литературе, получил свое разрешение: да, есть, не такой хороший, как у высших животных, но достаточный, чтобы на довольно большом расстоянии (иногда в несколько километров) улавливать различные звуки (хуже — высокочастотные, лучше — низкочастотные).

Слуховой аппарат рыбы (два внутренних уха) — это перепончатые лабиринты, расположенные в кости черепа сзади глаз. Воспринимает она звуки и поверхностью кожи. Но высота чувствительности восприятия звуков пока учеными не выяснена. Доказано лишь, что звуки, возникающие в воде или на берегу, рыба слышит лучше и дальше; нежели звуки, возникшие в воздухе, — они отражаются от поверхности воды. Учитывая эти особенности, рыболову надо остерегаться сильного топота на берегу, стука в лодке или шлепанья снастью по воде. Но он может не опасаться громкого разговора во время ужения.

Внутреннее ухо рыбы, кроме восприятия звуков, выполняет и еще одну функцию — в нем размещен орган равновесия. Это — на разных уровнях расположенные три полукружных канала и примыкающие к ним расширения, в которых находятся «камешки» (отолиты). Они-то и дают рыбе информацию о ее положении в воде.

У рыб и некоторых земноводных есть совершенно уникальный аппарат, способный улавливать малейшие колебания воды. Называется он — «орган боковой линии» (по-научному — сейсмодатчик). Стоит из двух главных каналов, расположенных под кожей по бокам туловища от головы до хвоста, и множества небольших отверстий в чешуйках, соединяющих эти каналы с окружающей водой. Внутри каналов, заполненных слизью, разветвляются нервные окончания, которые с очень большой чувствительностью воспринимают даже слабые водные колебания.

В систему «боковой линии» входят также аналогичные главным, но значительно меньшего размера канальчики, расположенные в верхней и нижней челюстях рыбы, в жаберных крышках и вокруг глаз.

Орган боковой линии играет огромную роль в жизни рыбы. С его помощью она определяет направление и силу течения воды, может обходить неподвижные предметы, избегать встреч с врагами, поддерживать связь с особями своего вида, определять местонахождение добычи, причем даже тогда, когда все это она не видит.

Экспериментально установлено, что лишенные зрения рыбы не наталкиваются на встретившуюся на пути преграду, а обходят ее, так как чувствуют отраженные от преграды колеба-

ния воды. Причем реагируют на предмет (отворачивают в сторону) не позже, чем находясь на расстоянии 1—2 см от него.

Опытным путем также доказано, что ослепленная щука способна охотиться при помощи боковой линии, но когда этот орган поврежден, поймать добычу щуке не удастся: она, хотя и голодная, даже не реагирует на плавающую рядом рыбку.

С помощью сейсмодатчика органы рыбы чутко реагируют на все колебания, которые передаются воде извне: стук на берегу, на лодке, вибрация проходящего судна, взрывная волна и т. п. Все это рыболов должен учитывать и вести себя во время ужения предельно осторожно.

## **ОРГАНЫ ОБОНЯНИЯ, ОСЯЗАНИЯ И ВКУСА**

Как показали наблюдения специалистов, рыба хорошо различает запахи растворенных или взвешенных в воде веществ. Одни ее привлекают, к другим она относится настороженно, а третьи отвращают. Так, рыба может не взять насадку, от которой исходит запах пота человеческих рук, табака, различных продуктов нефтепереработки, а также одеколona. Но она издали подходит к кормушке, содержащее которой сдобрено анисовым, подсолнечным или конопляным маслом. Опытные рыболовы всегда учитывают эту способность рыбы.

Органом обоняния у

наших рыб служат парные ноздри, расположенные по обеим сторонам рыла. Каждая пара сообщается с небольшой (типа колбочки) полостью носа, на дне которой имеются складки обонятельного эпителия. В одно отверстие (ноздрю) вода входит, растворенные в ней пахучие вещества воздействуют на эпителий, после чего в другое отверстие вода выходит наружу. Такое устройство органов обоняния позволяет рыбе улавливать запахи: на течении — только по струе, а на тиховодье — по токам вода или при перемещении с места на место. У некоторых видов рыб вода попадает в ноздри посредством дыхательного движения.

У разных пород рыб по-разному развиты органы обоняния. Хуже — у дневных хищных рыб (щука, окунь), которые в добывании пищи больше надеются на зрение; лучше — у рыб, отыскивающих пищу в сумерках (сом, линь, карп и др.).

Органы вкуса у большинства рыб расположены в основном во рту и в глоточной полости и представляют собой группы чувствительных клеток — вкусовые почки. Но у некоторых рыб вкусовые сосочки находятся также в области губ и усов (сом, налим), а иногда разбросаны и по всему телу (сазан). Опытным путем доказано, что рыбы способны различать сладкое, горькое, соленое и кислое. Так что, прокисший корм лучше не употреблять.

Знакомо рыбе и чувство боли. Органами осязания являются чувствующие клетки, расположенные как на поверхности тела, так и на внутренних органах. Опытные удильщики не раз сталкивались с таким явлением: при извлечении экстрактором далеко заглотанного крючка рыба вздрагивает в конвульсиях и при этом слабо верещит. Это — явный признак ощущения боли. Так что поговорка «нем, как рыба» не совсем точна. А из сказанного напрашивается вывод: выловленную рыбу нужно сразу усыпить, чтобы не причинять ей лишних страданий.

## У КАЖДОГО — СВОЙ РАЦИОН

За долгие годы эволюции каждый вид рыб приспособился к определенному образу жизни и к той или иной пище. По характеру питания (потребляемому корму) рыб можно разделить на две большие группы: хищников и мирных. Мирных в свою очередь, на три подгруппы: питающихся планктоном (мельчайшие организмы, обитающие в толще воды), бентосом (живущие на дне личинки насекомых, черви, моллюски и т. п.) и растительными организмами. Однако деление это условно. Например, в начале своего существования все рыбы, в том числе и хищники, питаются планктоном. Взрослые часто пе-

реходят с одного вида корма на другой. Так, красноперка, употребляющая в основном растительную пищу, не брезгует бентосом. А хищник — окунь до 8—10 лет не исключает из своего рациона планктон и бентос.

Характер питания меняется не только в течение жизни (мирная в молодости чехонь во взрослом состоянии становится хищницей), но и в течение года. Показателен в этом отношении пример плотвы. Весной в ее рационе преобладают личинки насекомых, летом — водоросли (шелковица) и другая растительная пища, а осенью — небольшие моллюски.

Обстоятельством, определяющим выбор пищи, для рыбы служит обилие и размеры объектов питания. К примеру, щука обычно предпочитает в своем рационе узких белых рыб — укляку, ельца, пескаря и т. п. Но в водоеме, где такой рыбы мало, она охотно поедает карася и карпа, а если и их нет, в ход идет и колючий ерш.

Вот почему без знания особенностей питания рыбы в данном конкретном водоеме удильщику трудно рассчитывать на удачу. А поможет выяснить эти особенности наблюдательность и еще раз наблюдательность.

У разных рыб различны и пищеварительные тракты, и органы пищеварения. Их строение зависит от характера корма, который употребляет та или иная рыба. А рыбы чего только не едят! Тем,

кто лакомится рыбой, нужна большая пасть и острые зубы, чтобы схватить и удержать добычу. Но такой рот оказывается непригодным для сбора со дна моллюсков — тут больше подойдет выдвижной хоботок (рот-гармошка), как у леща. Чтобы снять с камней водоросли у подуста рот имеет форму щели с нижней губой — скребком. А собирать насекомых с поверхности воды удобнее ртом, обращенным кверху, как у чехони. Заглатывать планктон лучше через специальные цедильные приспособления, как у уклейки, иначе засоришь жабы.

Общим для всех рыб является то, что ни одна из них пищу не пережевывает, а заглатывает почти не переработанной. Да и нет во рту рыб таких важных приспособлений для предварительной переработки пищи, как язык и слюнные железы.

Зубы хищника предназначены только для захвата и удержания добычи. У щуки, например, они наклонены назад и жевать ими нельзя (кстати, щука свои зубы периодически меняет). У карповых — челюсти вообще гладко-хрящеватые, но зато имеются мощные глоточные зубы, служащие только для дробления крупных и жестких кусков пищи.

Для переваривания пищи у хищников есть желудок. У мирных рыб этот процесс происходит непосредственно в кишечнике, т. к. никакого желудка у них нет. Скорость переваривания пищи, а стало быть, и периодич-

ность питания, у разных рыб разная. К тому же зависит она и от времени года, и от температуры окружающей среды, и от барометрического давления, и конечно же, от характера самой пищи. Ихтиологи установили, что молодые рыбки-сеголетки переваривают мотыля за 3—4 часа, а взрослые — за 10—11 часов. Хищники свою добычу переваривают 3—6 суток, т. е. питаются лишь периодически, а значит также периодически берут и приманку. У налима зимой при температуре воды +1° пища переваривается 8—9 суток, а летом, когда вода прогревается, — 12—15 суток. Вот и угадай, когда этот лентяй последний раз обедал, чтобы вовремя подкинуть ему наживку.

Мирные рыбы питаются часто — 2—3 раза в сутки, а некоторые едят почти беспрерывно.

У всех рыб наших водоемов существенно меняется режим питания в период нереста. За несколько дней до икрометания наблюдается «преднерестовый жор», когда рыба активно хватается всякие приманки. Во время нереста рыбы почти не питаются, а после него жор возобновляется с особой интенсивностью.

Рыболову следует учитывать и то, что у разных рыб различно и время кормежки в течение суток. В зависимости от того, когда рыбы наиболее активно добывают корм, их подразделяют на дневных, сумеречных и ночных. К ночным отно-

сятся сом и налим. К сумеречным — ерш, карп, лещ, линь, плотва, судак, чехонь. К дневным — жерех, елец, карась, красноперка, окунь, щука, пескарь, подуст, многие другие рыбы нашего региона.

Почти круглосуточно питаются голавль, густера и язь.

Неравномерность питания отмечается и в течение года. Одни виды (елец, ерш) питаются круглый год. Другие (лещ, судак, язь) — с перерывами в зимние месяцы. А такие, как карась, карп, линь, сазан и сом, зимой не кормятся совсем. Так что пытаться ловить этих рыб из-под льда — безнадежное занятие.

Значение тех или иных органов рыбы в отыскании пищи показано на следующей таблице (составлена В. Б. Сабунаевым).

## РАЗМНОЖЕНИЕ

Забота о продолжении рода своего — сильнейший инстинкт всех рыб. Угри, например, чтобы отыскать благоприятные условия для развития потомства, уходят из рек Прибалтики аж в глубины Атлантического океана. На многие сотни, а то и тысячи километров поднимаются из морей вверх по рекам островов и материка некоторые дальневосточные лососевые, чтобы дать там жизнь потомству, а самим сразу после этого умереть.

Все рыбы нашего региона размножаются путем икротетания, т. е. самки откладывают икру (яйца), а самцы оплодотворяют ее молоками (спермой). При этом происходит серия диктуемых инстинктом действий. При чем — разных у разных пород рыб. Одни — с быстротой мол-

**ТАБЛИЦА ЗНАЧЕНИЯ ОРГАНОВ РЫБ В ОТЫСКАНИИ ПИЩИ**

Рыба	Зрение	Боковая линия	Обоняние	Вкус		
				усы	губы	рот
Голавль	XXX	X	XX	0	X	XX
Жерех	XXX	X	0	0	X	XX
Лещ	XX	0	XX	0	XX	XX
Налим	XX	X	XX	X	XX	XX
Окунь	XXX	X	X	0	X	XX
Сазан	XX	0	XX	X	XX	XX
Сом	XX	X	XXX	X	XX	XX
Судак	XXX	X	X	0	X	XX
Щука	XXX	X	0	0	0	XX
Язь	X X X	X	XX	0	XX	XX

Условные обозначения:

- XXX — основной орган, принимающий участие в отыскании пищи;
- XX — орган, всегда принимающий участие в отыскании пищи;
- X — орган, иногда участвующий в отыскании пищи;
- 0 — орган, отсутствующий или не участвующий в отыскании пищи.

ний носятся в воде, создавая на поверхности причудливые узоры волн; другие, чуть шевелясь движутся по дну; третьи непрерывно выпрыгивают из воды и шлепают по ней хвостами. Словом, период размножения рыб — это настоящий праздник природы. Вот, облюбовав травянистую мель, шумно трутся друг о друга самка и самец щуки. А вот стая самцов окуня неотступно следует за одной самкой (мужской гарем), не прикасаясь к ней. Как только она найдет подходящий субстрат (куст, ветку дерева, камень и т. п.) и отложит на него студенистую ленту икры, самцы дружно польют эту ленту молоками.

Процесс икрометания и оплодотворения называется нерестом и протекает он в строго определенных условиях, опять же разных для разных пород рыб. Одним требуются каменисто-галечный перекаат и проточная вода, другим — водная растительность, третьим — спокойное песчаное дно, а четвертые (чехонь, например) мечут икру прямо в толщу воды.

В поисках наиболее благоприятных условий для развития икры и последующей жизни молоди некоторые рыбы перед нерестом покидают обычные места обитания и уходят в верховья рек, и после икрометания возвращаются «домой». Такие перемещения называются нерестовыми миграциями. Они порой совершаются довольно далеко. И на всем обратном пути рыба

хорошо клюет всевозможные насадки.

Рыбы, которые нерестятся вблизи мест постоянного обитания (в нашем регионе таких большинство), также выбирают себе подходящие для икромета участки: залитые водой заросли прибрежной растительности и т. д. И выбор этот не случаен. Он диктуется свойством икринок и образом жизни народившегося потомства. Голавль, например, свою икру не боится выметать на камни переката: ее не снесет течением потому, что она очень липкая. Но вылупившиеся из нее личинки не любят света, вот камни-то и становятся для них убежищем. Некоторые рыбы «развешивают» липкую икру на водную растительность. И тоже не случайно. Вылупившиеся из нее личинки при переходе к самостоятельному питанию, сразу находят на стеблях корм.

Икра каждого вида рыб имеет свою величину, цвет и форму. У рыб нашей зоны икра правильной круглой формы диаметром от 0,3 до 5,0 мм. У осетра и стерляди она черная, у окуня и голавля — оранжевая, у ерша и щуки — желтоватая и т. д.

Все наши рыбы, за исключением налима, мечут икру весной и в начале лета, т. е. в теплое время года. Но делают это при разной температуре. В числе первых начинают нерест окунь (при 7—8°) и плотва (10°). Затем нерестятся щука, ерш, язь, елец и др. Когда вода прогреется до 12° и выше, начинают метать икру лещ, линь, красноперка.



Сазану и карпу для этой процедуры нужно, чтобы вода прогрелась до 15°. А судаку и сому — аж до 20°. Единственная в нашей местности рыба, которая нерестится зимой, — это налим. Ему чем холодней, тем лучше. Он начинает метать икру в декабре, когда вода охладится до +1°.

Как правило, наши рыбы выметывают икру одновременно (единожды). Но иногда из-за резко ухудшившихся погодных условий нерест прерывается и возобновляется вновь после потепления. Если ненастье затянется надолго, икротет может не состояться, и вызревшие половые субстраты рассасываются в теле рыбы. В таких случаях год будет «неурожайным» на молодь.

У некоторых рыб (у налима, например) икротет «порционный», т. е. самка откладывает

икру частями. Это тоже — один из способов выживания: если какая-то часть икры попадет в неблагоприятные условия и погибнет, то может выжить другая или третья часть.

Большинство наших рыб (за исключением сома) после икротета покидает нерестилища и не участвует в охране будущего потомства. Сом-самец охраняет ямку с оплодотворенной икрой вплоть до появления мальков.

Половая зрелость у рыб наступает в разном возрасте. Причем, чем теплее климат обитания, тем раньше появляется способность к размножению. В нашей зоне быстрее других становятся половозрелыми щука, ротан и укляя — на 2—3 году жизни. Окунь и ерш — на 3—4, лещ и судак — на 5—7, а некоторые осетровые — только на 12—15 году.

## Узелок — впрок

### КТО СКОЛЬКО

Чтобы иметь представление о плодовитости наших рыб — объектов спортивного лова, ниже приводится таблица количества икринок, выметываемых этими рыбами (в тысячах штук).

Белоглазка	20—100
Берш	кет сведений
Головль	9,7—100
Густера	11—109
Елец	до 17
Ерш	до 45
Жерех	40—300
Карась (золотой)	до 300
Карась (серебр.)	160—383
Карп (сазан)	96—1,8 млн.

Красноперка	96—232
Лещ	89—240
Линь	300—400
Налим	30—3 млн.
Окунь	10—200
Пескарь	1—3
Плотва	2,5—100
Подуст	1,5—12
Ротан	нет сведений
Синец	4,2—25,4
Сом	11—480
Судак	200—500
Укляя	17,7—105,7
Чехонь	10—58
Щука	17,5—215
Язь	39—114

По внешнему виду разнополые рыбы мало чем отличаются друг от друга. Лишь в пору размножения у некоторых пород рыб самцы одеваются в «брачный наряд». Это — или более яркая раскраска (гольян) или (как у плотвы) на голове и теле образуются нерестовые наросты — так называемая жемчужная сыпь.

Самки различных пород рыб откладывают разное количество икры, и исчисляется она в тысячах и даже миллионах штук. Кстати, чем крупнее самка, тем больше она откладывает икры. Из наших рыб наиболее плодовит налима. Крупная самка налима за время нереста (с декабря по март) выметывает до 3 миллионов икринок.

Такая высокая плодовитость рыбкам необходима для сохранения вида: налима, например, откладывает икру на дно, где значительная ее часть погибает еще до появления личинок (на мелких местах она вымерзает). Много гибнет потомства и в период развития личинки во взрослую рыбу. Учеными установлено, что из отложенных и оплодотворенных сотен тысяч икринок до взрослого состояния доживает ничтожное количество. Так, из 600 000 икринок, отложенных самкой карпа, 97 процентов не достигает трехлетнего возраста, причем 93 процента гибнет в первые 10 суток. У леща, выметавшего более 100 000 икринок, до половозрелого возраста доживает не более 45 особей, а на нерест из них

могут прийти лишь 2—3 самки, так как остальные бывают выловлены промысловиками.

Если учесть, что не все половозрелые особи нерестятся ежегодно, а такие «долгожители», как сазан и щука, в преклонном возрасте вообще теряют способность к размножению, можно себе представить, как мучительно трудно идет воспроизводство рыбьего стада. Поэтому рыболов-спортсмен должен всеми доступными ему способами помогать ихтиологам в их работе по увеличению рыбьего поголовья в наших водоемах. В первую очередь — самому не мешать рыбе во время нереста. Во-вторых, занять активную позицию в борьбе с браконьерами. Многие из них орудуют на глазах рыболовов-любителей. И надо не оставлять без внимания ни одного случая варварского лова. Ведь взятый браконьером икряной лещ во время нереста — это непоправимый ущерб рыбьему поголовью на много лет.

У рыб, которые нерестятся весной и летом, личинки из икры появляются довольно быстро: у сазана — через 6—8 дней, у язя — через 8—12 дней, у щуки — через 14—20 дней. А вот потомство налима начинает самостоятельную жизнь лишь через несколько месяцев после икромета, так как иначе ни личинки, ни мальки не нашли бы себе в закованном льдом водоеме подходящей пищи.

А питаются выклюнувшиеся личинки первое время содер-

жимым желточного мешка, который прикреплен к их брюшку — в нем неходятся остатки питательных веществ, запасенных еще организмом матери. После того, как запасы мешочка иссякнут, личинки переходят к самостоятельному питанию. Это — одна из самых критических стадий в жизни рыбы: окажется рядом нужный корм, — народившееся существо выживает; не окажется — неминуема гибель. К тому же в воде много охотников полакомиться молодой рыбой! А до того, как появятся плавники и чешуя, чтобы можно было пуститься в путь, надо около месяца провисеть на стебле травы или на сучке, собирая ртом планктон.

При особо благоприятных условиях личинки растут быстрее. Рыбку любой породы, которая только что научилась вилять хвостом, называют мальком. К осени, подросшая, она станет сеголетком (т. е. рождения сего лета). К будущей весне приобретет все качества годовика, а к осени — двухлетка (прожито два лета!).

Отличие рыб от других животных состоит в том, что они растут всю жизнь. Первые год-два в основном — в длину, а затем — в толщину. Быстрота роста зависит от условий обитания.

Все пресноводные водоемы по гидробиологическому режиму наука делит на три основных типа: кормные (с достаточным количеством питательных солей, хорошим кислород-

ным насыщением, с преимущественно илисто-песчаным дном и развитой растительностью); малокормные (питательных солей немного, дно песчано-каменистое, растительность развита слабо) и некормные (с торфяным дном, темно-коричневой водой и однообразной растительностью).

В нашей области большинство водоемов кормные и малокормные. Поэтому рыбы в них развиваются с нормальной скоростью. Это значит, что окунь, например, в возрасте двух лет должен весить 20 г, трех — около 60 г, четырех — 100 г, пяти — 150—200 г. Голавль к пяти годам должен набрать 300—350 г, а сазан и щука — более 1,5 кг.

Разумеется, на разных водоемах темпы роста рыбы могут быть различными: все зависит от условий питания. Так, в знаменитых прорезях под Горьковской ГЭС из-за бескормицы окунь настолько измельчал, что порой и в 10-летнем возрасте не тянет двухсот граммов. Зато выше плотины, на отмелях Горьковского моря, можно поймать красавца «горбача» весом 700—800 г и более. Хорошо там растет и плотва.

Различна у рыб и продолжительность жизни. Уклейка, например, не дотягивает и до 10 лет. Плотва, окунь и язь живут около 20. А сазан и щука — долгожители, для них не предел 60 и 70 лет. Правда, доживать рыбам до предельных возрастов и размеров в наших условиях удается редко: пресс

промысла, а главное — загрязнение водоемов вредными стоками — вот основные причины того, что на крючок рыболова-спортсмена попадают, как правило, только рыбы средних и младших возрастов и среднего или малого веса.

Идя на водоем, рыболов должен знать, на какую рыбу он может рассчитывать и соответственно к этому подготовиться.

## **О РЫБЕЙ «СООБРАЗИТЕЛЬНОСТИ»**

В среде удильщиков сложено Множество баек о рыбей «сообразительности». Например, как «хитрый» сазан полюбившуюся ему насадку сначала сбивает с крючка хвостом и только потом начинает ее заглатывать; а «умный» сом осторожно подплывает к стоящей в воде корове и, присосавшись к вымени, лакомится молоком и т. д. и т. п. Конечно, большинство из этих баек — плод фантазии рассказчиков. Но есть факты, которые как бы подтверждают наличие у рыб этой самой «сообразительности». Разве не разумными кажутся действия привыкшего обретаться на дне леща, когда он, попав в невод, в самый последний момент перепрыгивает через верхнюю бечеву и делает хвостом «привет рыбакам»? Или поведение группы молодых жерехов, которые, прежде чем начать охоту, со всех сторон окружают стайку уклек?

Однако разумность эта все-

таки относительная. Головной мозг рыбы устроен намного проще, чем у высших животных. Он в состоянии координировать однообразную деятельность нервной системы рыбы, но не принимать выходящие за эти рамки решения. Короче — рыба не может мыслить. По утверждениям академика И. П. Павлова разум рыбы заменяют два вида деятельности: индивидуальный опыт и инстинкт, передаваемый из поколения в поколение того или иного рода. Инстинктивными являются способы добывания пищи, размножения, защиты, осторожное отношение к незнакомым предметам и др.

Определенное значение в жизни рыб имеет и приобретенный опыт. Например, рыба, однажды побывавшая на крючке, осторожно берет приманку. Именно опыт, а не разум, заставляют щуку, помещенную в аквариум, где от нее стеклом отгорожена маленькая рыбка, отказаться от попыток съесть эту рыбку и после удаления перегородки, потому что из-за нескольких столкновений с перегородкой она была лишена возможности достать добычу (получила опыт недоступности).

Кроме индивидуальной рыбы используют и «опыт соседа». Например, вся стайка может уйти с места лова или осторожно отнестись к насадке, если одна из рыбок, попавшись на крючок, будет делать резкие неестественные броски. И, наоборот, стая окуней, до того равнодушно ходившая мимо

приманки, «выстраивается в очередь» за ней, когда приманка вдруг исчезнет в пасти одного из смельчаков. Именно такой рыбий опыт иногда позволяет выловить из одного «окошка» среди водной растительности несколько экземпляров подряд.

Большую роль в жизни рыб играет стайный образ жизни: так легче находить пищу, спастись от врагов, искать удобные места для размножения.

Таким образом, зная о «сообразительности» рыбы, удильщик не должен использовать грубую снасть, вызывать неестественный плеск воды, производить шумы и т. д.

## ВРАГИ И БОЛЕЗНИ РЫБ

В этом разделе мы не будем подробно останавливаться на взаимоотношениях хищников и их жертв. Они довольно сложны. Порой появление хищников в водоеме способствует даже росту стада мирных рыб: уничтожая слабых и больных, они снижают нагрузку на кормовой запас водоема и стимулируют активность здоровых особей.

Но и у мирных и у хищных рыб немало общих врагов и болезней. В ранней стадии развития икра, личинки и мальки уничтожаются жуками, лягушками, различными насекомыми. Подросшую рыбу подстерегают такие вредители, как пиявки и клещи, которые вьедаются в тело рыбы или присасываются к

нему и истощают организм. Некоторые низшие растительные организмы иногда вызывают жаберную гниль — болезнь, которая заразна и может погубить массу рыбы.

Значительный урон взрослому рыбьему поголовью наносят рыбоядные птицы — цапли, бакланы, скопы, чайки, нырковые утки и др. В ряде мест вредно сказывается на рост рыбьих стад наличие в водоемах таких млекопитающих, как норка, выдра и водяная крыса.

Однако самыми серьезными рыбьими врагами являются организмы, паразитирующие внутри рыб, — глисты. Поскольку глистные заболевания могут передаваться и человеку, с их признаками целесообразно познакомиться несколько подробнее.

Многим, по-видимому, приходилось наблюдать, как по глади водоема, выставив наружу спинку, неуверенно, зигзагами плавает рыбка. От грозящей ей опасности она не уходит в глубину, а лишь отплывает в сторону. Это явный признак того, что внутри рыбки развился гельминт-червяк. В таком состоянии она перестает питаться, сильно истощается и в конце-концов погибает. У извлеченной из воды больной рыбы брюшко обычно бывает вздутым, что и вынуждает ее постоянно находиться на поверхности водоема. Некоторые называют такую рыбку «солитерной». Это неверно. Перечисленные признаки свидетельствуют о том, что рыбка поражена лигулезом. Оконча-

тельно в этом убедить может ее вскрытие. Внутри обнаружится белый ремневидный мускулистый червяк — лигулид. Он не имеет наружных члеников, его длина может быть от 10 до 120 см, ширина от 0,7 до 1,6 см.

Развитие ремнецов проходит несколько стадий, в которых участвуют два промежуточных и один окончательный хозяин — рыбаодные птицы. С испражнениями птиц яйца гельминтов попадают в водоем. Там из них образуются свободно плавающие личинки. Низшие ракообразные (зоопланктон) заглатывают эти личинки и становятся первыми промежуточными хозяевами гельминтов. Зараженных рачков поедает рыба и становится вторым промежуточным хозяином. В теле рыбы лигулид может жить долго (до трех и более лет), увеличиваясь в размерах. Заглотив зараженную рыбу, птицы становятся их окончательными хозяевами: в их кишечниках ремнецы становятся половозрелыми и начинают выделять яйца. После этого циклы повторяются.

Из наших рыб чаще всего лигулезом болеют такие любители зоопланктона, как лещ, густера, плотва, сопа и язь.

Для человека, который, как известно, неочищенную рыбу не ест, лигулез не опасен. Конечно, не очень приятно иметь дело с крупным ремнецом, но при его обнаружении выбрасывать рыбу не стоит. А вот кишки вместе с ним надо закопать, иначе червяка могут

съесть птицы и процесс повторится.

Менее распространенным в нашей зоне, но действительно опасным для человека является другое заболевание рыбы — дифиллоботриоз. Но и здесь рыба, которую справедливо называют «солитерной», является лишь вторым промежуточным хозяином. А первый промежуточный — веслоногий рачок. Именно он заглатывает яйца лентеца (солитера), попавшие в воду с экскрементами (испражнениями) окончательного хозяина. У рыбы, употребившей зараженного рачка, в теле и во внутренних органах (печень, ястык, брыжейка) развивается беловатый червячок длиной около 1 см, который затем живет здесь очень долго (его хорошо видно невооруженным глазом). Он-то и представляет главную опасность. Собака, кошка или другое плотоядное животное, съевшее зараженную рыбу, становится окончательным хозяином лентеца.

Во внутренних органах окончательного хозяина лентец развивается, достигает половой зрелости и откладывает яйца. Внешне в этой стадии червяк представляет собой белесоватую ленту шириной до 1,5 см со множеством члеников (4000 и более). Длина его может достигать 10 и более метров.

Окончательным хозяином широкого лентеца может стать и человек, если он употребит в пищу зараженную рыбу без достаточной обработки. Видимо,

не случайно в народе бытует поговорка: «Мясо — не довари, рыбу — перевари».

Совершенно недопустимо есть свежую, только что посоленную икру щуки! От нее велика вероятность заражения дифиллоботриозом, который вызывает расстройство пищеварительной системы, тяжелое малокровие и общее истощение человеческого организма.

Нельзя кормить свежей рыбой кошек и собак, а также выбрасывать в воду рыбы кишки. Это увеличивает опасность распространения болезни.

Но не все так мрачно. Опасно больных рыб в наших водоемах мизерное количество. Куда больше здоровых. О том, какую конкретно рыбу и чем можно ловить,— разговор в следующей главе.

## КАКУЮ РЫБУ И ЧЕМ МОЖНО ЛОВИТЬ

В водоемах нашей области насчитывается около 40 видов рыб. Большинство из них представляют спортивный интерес. Чтобы ловля была успешной, необходимо кроме общих сведений о рыбах знал специфические условия существования и повадки каждого вида рыб. А поскольку они у разных видов различны — соответственно различные должны применяться снасти и насадки.

Ниже в алфавитном порядке даются описания основных наших рыб, которые могут быть объектами любительского лова.

### БЕЛОГЛАЗКА

Относится к семейству карповых. За свои внешние особенности получила несколько названий: глаза ч, клепец, и пучеглаз, сопа и др. Глаза у этой рыбы действительно очень большие — их диаметр равняется одной трети длины головы. Они выпуклые с серебристой радужинкой. Это главный признак ее отличия от рыб с таким же строением тела — густеры, леща и синца. Кроме того, у белоглазки более крупная, чем у них, чешуя. Нос очень толстый и тупой, слегка нависающий над ртом, ~~который~~ обращен немного книзу.

Теле пучеглаза очень сильно

сплюснуто с боков, его толщина в четыре раза меньше высоты, за что местные рыболовы окрестили рыбу «фанерой». Спина окрашена в серовато-бурый цвет с голубым отливом, бока и брюхо — серебристо-белые. Все плавники — серовато-белые с темными окаемками по краям. Анальный плавник необычайно длинный.

По размерам и весу сопу можно отнести к рыбам средней величины (для нашей зоны). Обычная ее длина 15—20 см при весе 200—250 г. Иногда встречаются экземпляры длиной до 25 и более сантиметров при весе 500—600 г.

Предпочитает глубокие и быстротекущие воды, поэтому ее



трудно встретить в малых реках и озерах. В нашей области основными зонами обитания белоглазки являются Волга и Ока.

Половой зрелости достигает на 3—4 году жизни, при длине 14—15 см. Нерест — стайный, в мае — июне, при температуре воды 8—9 С Икру откладывает на растительность. Однако есть данные и о том, что сопа нерестится и на дне глубоких ям.

Питается насекомыми, червями и моллюсками. Особенно любит маленьких двухстворчатых (перловиц). Не брезгует и растительными насадками.

Ловится белоглазка круглый год за исключением периода размножения и глухозимья. Наиболее активен ее клев сразу после нереста и перед наступлением осенних холодов. Искать белоглазку надо на течении, на глубине от полутора до пяти и более метров. Весной и осенью лучше наживлять крючок червяком или ручейником, летом — опарышем и зерновыми насадками. Более добычливой бывает ловля в проводку со дна с прикормкой. Но хорошо идет сопа и на «резинку». Ее можно добыть также донкой, «каруселью», подпуском и закидушкой.

## БЁРШ

Эту рыбу из семейства окуневых по внешнему виду очень легко принять за судака — так разительно они похожи. У них одинаково прогонистое вальковитое тело, чуть сдавленное с

боков; одинаковый зеленовато-серый окраска и профили почти совпадают. Однако различить этих рыб можно, если обратить более пристальное внимание на некоторые особенности строения их тел. Например у бёрша рыло короче и шире, чем у судака, тупее нос, жабры сплошь покрыты чешуей (у судака лишь частично), более крупные глаза и чешуя. Рот судака вооружен мощными клыками, соседствующими с рядами мелких зубов. У бёрша клыков нет.

Значительно уступает бёрш судаку по величине и весу. Он редко бывает более 2 кг, тогда как для судака вес 3—4 кг и длина 60—70 см — обычны.

Намного меньше у бёрша и зона обитания. У нас он водится в основном в Волге и Оке. В водохранилищах, где вольготно себя чувствует судак, бёрша встретить труднее, так как он предпочитает глубины с проточной водой и песчаным дном.

Охотиться специально за бёршем вряд ли стоит: клев у него очень непостоянен и непродолжителен в течение суток. Но «попутно», при ловле судака, щуки или окуня, его выудить можно. Он берет преимущественно узких рыбок — уклею, пескаря, небольшого ельца и т. п. Весной, после нереста (июнь) охотно хватает и червяка.

Мясо бёрша жестче, чем у судака, но такое же малокостистое и вкуснее. Так что, попавшегося на крючок бёрша можно считать хорошим трофеем.

Орудия лова — те же, что и

для других хищников: живцовая снасть, жерлица, спиннинг, кружки и подергуша.

## ГОЛАВЛЬ

Красивая, сильная, проворная, но очень пугливая рыба. По трудности ловли и ее спортивности голавля можно отнести к разряду рыб, представляющих наибольший интерес для удильщика.

Тело голавля удлиненное, покрыто крупной чешуей. Туловище почти цилиндрическое. По сравнению с другими рыбами семейства карповых, голова у него более широкая (отсюда и дополнительные названия — головень, головач и др.). Рот большой, конечный. Глаза большие, блестящие, с буровато-зеленым пятном сверху.

Раскрас голавля не так ярок, как, например, у его ближайшего родича язя, но не менее красив. Спина — темно-зеленая, почти черная; бока серебристые; край каждой чешуйки — с темным ободком, состоящим из мелких точек. Грудные плавники — светло-оранжевые; брюшные и анальный — с красноватым оттенком, а спинной и особенно хвостовой плавники — почти черные (у молодых голавликов все цвета окраса бледнее).

Основные места обитания голавля — небольшие, быстро текущие речки, с достаточно холодной водой. Особенно много его в реке Пьяне. В заросших травой медленно текущих реках,

а также в озерах он редок. Любит песчаное, каменистое или глинистое дно. Ила и тины, в противоположность язю, избегает. Жирует на песчаных отмелях и каменистых перекатах с довольно сильным течением, охотно посещает водовороты под крутоярами, места с нависшими над водой ветвями деревьев и кустарников, с которых в воду падает его любимая пища — насекомые. В заводи и заливы почти не заходит.

Употребляет голавль самую разную пищу. Его в этом отношении можно причислить к группе всеядных рыб. В его рационе: насекомые и черви, моллюски и раки, лягушата и молодь рыб, а также почти все, что попадает в воду с нашего стола — вплоть до плодов вишни и черемухи. Взрослый голавль — это прожорливый хищник: он поедает в большом количестве уклек, верховок, других мелких рыбешек, не брезгует и оказавшейся в воде мышкой.

Обычный размер взрослого голавля в наших водоемах — 1,5—2 кг. Однако отдельные экземпляры могут достигать веса 6—8 кг при длине тела 75—80 см. Особи предельного 18—20-летнего возраста бывают и более крупных размеров.

У голавля сильнее, чем у других рыб, проявляется сезонность в питании. Весной — его основная пища черви, моллюски, икра и молодь других рыб; летом — насекомые, водоросли, зерна злаков, тесто, хлеб; осенью — лягушата и мелкая рыба.

Питается голавль в основном в светлое время суток, но летом — нередко и ночью, особенно в полнолуние. Кстати, полная луна в ночном безоблачном небе — это прямой указатель на то, что многие породы рыб днем клевать будут значительно хуже, чем обычно, так как они наедаются ночью.

Половой зрелости голавль достигает в возрасте 4—5 лет, при длине более 20 см. Нерест у него порционный, при температуре +14° С, длится с конца апреля до конца июня. Мелкую (с макового зерно) оранжевую икру он приклеивает к камням и корягам на быстром течении. После икромета голавли небольшими стайками, а крупные особи — парами и в одиночку уходят в ямы на отдых. Примерно неделю они болеют и ничего не едят. И лишь после отдыха выходят на жировку. Характерная деталь. В жару, когда большинство рыб прячется в ямы или в тени водорослей, голавль, наоборот, поднимается из глубины. И чем ярче светит солнце, тем ближе у поверхности воды гуляет голавль. Правда, это не значит, что он готов тут же схватить подкинутый ему крючок.

Удить голавля — самая трудная, но и самая интересная из рыбалок. Чтобы она была удачной, требуются основательные знания привычек этой рыбы и хорошая снаровка.

В связи с ярко-выраженной сезонностью в питании голавля — можно и время лова разделить на периоды: весенний,

летний и осенний. Некоторые авторы пособий по рыболовству утверждают, что голавль неплохо ловится и зимой. Однако достоверных свидетельств этому пока нет. Поэтому согласимся с учеными и примем за аксиому, что зимой основная масса голавлей залегает в ямах на спячку. Отдельные шатуны — не в счет.

Зато как только немного прогреется и очистится от мути полая вода, можно начинать в весенний лов. В это время стаи голавлей выходят на жировку в места со средним течением, хрящеватым дном и глубиной от 1,5 до 3 м. Обычно — это границы ям выше или ниже перекатов.

Из снастей — лучше всего брать донку с катушкой (можно для этой цели переоборудовать спиннинг, оснастив его тяжелым плоским грузилом). До появления майских жуков, насаживать надо червей, мясо ракушки-перловицы, личинок насекомых, небольших пескариков, катыши из теста и корочки хлеба.

Поклевки голавля резкие, так как насадку он берет с ходу и сразу заглатывает. Подсекать надо плавно, но энергично. С вываживанием можно не церемониться — эта рыба редко срывается с крючка.

С вылетом майских жуков голавли все чаще появляются в верхних слоях воды, и рыболову целесообразно поменять донку на проводочную удочку, при этом надо обратить внимание на поплавок — он не должен

быть очень ярким. Следует позаботиться и о прикормке.

Удачливой бывает в это время ловля в забродку поплавочной удочкой с насадкой различных насекомых и их личинок. Наживлять майского жука целесообразно без верхних жестких крылышек так, чтобы жало крючка было выведено наружу.

С появлением на лугах кузнечиков — лакомой пищи голавля — начинается летний лов. Этот период почти совпадает с календарным летом. Основными снастями становятся нахлыст и поплавочная удочка, а основными насадками — кузнечики и стрекозы. Рыбу в это время следует искать у нависших над водой кустов и на струях обратного течения.

Осенний лов начинается в сентябре и заканчивается в конце октября, когда вода ощутимо похолодает. Вначале периода голавль держится у обрывистых берегов, где есть глубины с течением, а затем скатывается в ямы. Осенью рыболов вновь должен вооружиться донкой. Насаживать на крючок можно пучок червей, тесто, корочки хлеба, пахучего сыра, а лучше всего — маленького зеленого лягушонка.

Некоторые изобретательные рыболовы в это время используют проводочную снасть, с насадкой нескольких мальков. Оборудуется она так. Ниже грузила на отдельных коротких (5—6 см) поводочках подвешиваются одинарные крючки № 9—10. Расстояние между по-

водками — 10—12 см. На крючки за хвост цепляются мальки. Поводков делают три. Плывущие рядом три рыбки создают имитацию стайки и разжигают хищнический инстинкт голавля: у него появляется желание немедленно схватить одну из них. С подсечкой при такой ловле спешить не следует — надо дать рыбе 2—3 секунды, чтобы заглотила насадку. Не следует форсировать и вываживание: набравшись за лето сил, голавль после подсечки сильно сопротивляется, но продолжается это недолго.

Несмотря на то, что голавль — одна из самых крупных наших рыб и мясо его довольно вкусно — промыслового значения не имеет. Причина? Его невозможно поймать сетью! Вот почему эта рыба является исключительно объектом спортивной ловли. Жаль, что в последние годы поголовье голавля в наших водоемах идет на убыль. Виной тому — загрязнение воды.

## ГУСТЕРА

Высокоспинная с плоскими боками рыба, внешне и повадками очень похожая на молодого леща (подлещика). Неопытному рыболову их немудрено спутать. Однако отличительные особенности есть. Главная из них — грудные и брюшные (парные) плавники у густеры красные в основании и серые к вершинке. У леща они целиком

темно-серые. А вот тело, наоборот, темнее у густеры: спина — голубовато-серая; бока — голубовато-серебристые. Крупнее у нее и чешуя. Рыло у густеры небольшое, нос тупой, глаза большие серебристые, рот маленький, слегка обращен книзу. В молодом возрасте тело густеры бывает настолько тонким и прозрачным (особенно в хвостовой части), что просматриваются даже внутренности. За это ее, так же, как белоглазку, нижегородские рыбаки прозвали «фанерой». На вопрос соседа «Что поймал?» местный рыболлов редко ответит «Густеру», обычно говорит «Фанеру». В разных регионах она имеет разные названия: горбыль, плоскушка, плоскирь, таранка, тарашка и др.

По величине густеру можно отнести к средним нашим рыбам: она редко достигает длины 30—35 см и веса 400—500 г. Обычная ее величина 18—20 см при весе 200—250 г. Только в приплотинной части Горьковской ГЭС были выловлены особи весом 700—750 г.

Водится во всех крупных и средних наших реках. Многочисленны ее стаи в Волге, Оке, Ветлуге, Пьяне, Керженце, Теше и других.

По определению Л. П. Сабанеева «Густера — рыба вялая, ленивая и, подобно лещу, любит воду тихую, глубокую, довольно теплую...» Живет она оседло — покидает места постоянного обитания лишь на нерест, когда собирается в густые стаи (отсюда основное название) и бур-

но плещется на едва покрытых водой травянистых местах. Происходит это обычно ночью в конце мая — в июне, когда вода прогреется до 16—17° С.

Сразу после икромета у густеры начинается жор. Питается она в основном донными организмами: червями, личинками насекомых, небольшими моллюсками, рачками. С этой, целью любит посещать глинистые и иловатые отмели, а также неглубокие прибрежные участки, особенно в ветреную погоду, когда волны размывают берега.

Там, где густеры много, она хорошо ловится на поплавочную удочку с насадкой червя или опарыша. Так же, как лещ, она не топит поплавок, а утягивает его в сторону, добросовестно заглотив насадку, что порой приводит к самоподсечке.

Добычливой бывает ее ловля на слабом течении в проводку с прикормкой. Идет она также на донку, «резинку», закидушку и «карусель». Правда, с донных удочек часто срывает насадку, не подсекаясь, чем сильно надоедает удильщикам. В этом случае надо менять размеры насадок.

На зимнюю спячку не залегают и в ряде мест неплохо ловится из-под льда на мотыля и тесто на глубине 4—6 и более метров. Особенно — в дни оттепели и по последнему льду.

Специально за густерой в нашей зоне мало кто охотится. Обычно она попадается «попутно» при ловле леща, так как почти всегда жирует там же.

## ЕЛЕЦ

Небольшая рыбка с прогонистым телом, очень похожая на молодого голавля. Однако рыло ельца значительно уже голавлиного, туловище с боков заметно сжато. Рот маленький полунижний. Чешуя средних размеров. Спина темная со стальным отливом, бока — серовато-голубые, брюхо — серебристо-белое. Отличается он от голавля и своими плавниками. Спинной и хвостовой — темно-серые (у голавля они почти черные), анальный, брюшные и грудные — серо-желтоватые, иногда с небольшой красниной. Анальный плавник имеет заметную выемку.

Обычные размеры ельца 18—20 см в длину при весе 180—200 г. Редкие особи (в Волге) достигают длины 30 см при весе 400—500 г.

Водится эта шустрая рыбка почти во всех наших реках. Можно ее встретить и в озерах, но только с чистой проточной водой и с песчаным дном.

Обитает, как правило, на отмелях со средним течением, ниже перекаатов, вблизи устьев впадающих ручьев и речек. Держится большими стаями в придонных слоях.

Способности к размножению достигает в 3—4-летнем возрасте при длине 12—14 см. Нерестится в конце марта — в начале апреля при температуре воды 6—8° С. Икру откладывает на траву на полях или на песчаногалечное дно.

Взрослый елец кормится в ос-

новном донными беспозвоночными, но употребляет также и растительную пищу. А летом, когда на воду падают различные насекомые, поднимается к поверхности воды и поедает их.

Там, где ельца много, он наносит серьезный ущерб рыбам других пород. Рано отметав икру, он больше месяца обретается на нерестилищах и в больших количествах поедает икру других рыб.

Промыслового значения елец не имеет, но для рыболовов-любителей представляет интерес. Его ловля начинается сразу после просветления воды и длится до глубокой осени. Самая добычливая ловля — в проводку с прикормкой из сухарей, каш, мелко нарубленных червей и т. п. Ловят ельца также поплавочными удочками и нахлыстом. В качестве насадок используются кусочки червей, личинки насекомых (особенно опарыш), зерна злаков, мухи, кузнечики и п.

Клюет елец «добросовестно» — стремительно хватает насадку и тут же отходит в сторону. Так что при его ловле надо быть готовым к быстрым ответным действиям. Попавшийся на крючок елец бойко сопротивляется, иногда даже выскальзывается из рук рыболова.

Мясо ельца довольно вкусное, но удильщик должен знать, что из всех наших рыб — это самая квёлая: в теплое время года елец портится быстрее других рыб.

Мелких ельчиков иногда употребляют как насадку при ловле хищников.

Зимует елец в глубоких ямах, не проявляя почти никакой активности. Из-под льда его можно выудить лишь случайно, охотясь на глубине за другой рыбой.

## ЁРШ

Эта маленькая рыбка из семейства окуневых получила свое название за способность так взъерошивать все свои плавники, когда ее вытащишь из воды, что и на рыбу становится не похожей. Глядя на нее, можно подумать, что это какое-то чудовище: туловище изогнуто кольцом, на спине торчат острые колючки, жаберные крышки, также покрытые колючками, раздвинуты в стороны, рот, усеянный мелкими зубами, широко открыт, синевой сверкают выпученные глаза. Но такой устрашающий вид — это единственная защита ерша от врагов. Порой даже голодная щука не решается напасть на этот клубок колючек. В действительности — ерш мирная и ленивая рыбка. Извлеченному из воды ершу достаточно пальцами сжать жабры, он успокаивается, открывает рот и дает свободно вытащить крючок.

Водится она во всех наших водоемах. По виду ерша не спутаешь ни с кем. Лишь слегка он напоминает окуня. Тело его короткое, но довольно высокое, сжатое с боков, покрыто мелкой чешуей и густым слоем слизи. Голова — тупая; слегка обращенный книзу рот имеет мясистые губы и оснащен множеством зу-

бов. В окрасе преобладают серые тона: спина — серовато-зеленая; бока — желтоватые; брюшко — беловатое (в прудах с илистым дном брюшко ерша бывает желтовато-серым). Спинные и хвостовой плавники — серые; анальный и парные — светлые со слабо-красноватым оттенком. По всему телу и непарным плавникам разбросаны маленькие темно-серые и коричневатые пятнышки и точки.

Обычные размеры ерша — 7—12 см в длину при весе 20—30 г. Лишь редкие экземпляры достигают в длину 15—18 см и веса 150—200 г.

Живут ерши оседло, стаями, миграции совершают редко — только на нерест и на зимовку. Это — типично донная рыба. Ерш почти никогда не поднимается за насадкой, которая расположена в 40—60 см от дна (за что и получил кличку «лентяй»). Не любит ерш света и теплой воды, поэтому обитает преимущественно в ямах и ярах с глинистым и песчано-гравийным дном, в тени обрывистых берегов, под плотами, мостами, под днищами дебаркадеров, в мельничных омутах и т. п.

Нереститься начинает еще подо льдом и на мелководьях. И порциями откладывает икру до самого июня.

По характеру питания ерш относится к животнойным рыбам. В его рационе — черви, моллюски, личинки насекомых и... чужая рыба икра. На нерестилищах он поедает ее в огромных количествах и тем наносит зна-

чительный ущерб всем рыбьим популяциям. В некоторых водоемах из-за своего пристрастия к чужой икре, ерш остался практически в одиночестве. Не случайно у рыбаков в ходу прозвище ершу — «хозяин водоема».

Неразборчивость в пище, прожорливость, обитание большими стаями, делают ловлю ерша интересной и довольно спортивной. Ее условно можно разделить на три периода: весенне-летний, осенний и зимний.

Весной после вскрытия льда и до июня, когда вода прогреется более 12°, ерши выходят на мели и жадно питаются даже во время нереста. В это время их можно ловить поплавочными и донными удочками целый день. Основная насадка — черви. После прогрева воды ерш начинает брать только утром и вечером, а при луне — и ночью на кусочки червя.

Более добычливой бывает осенняя ловля, когда похолодает вода и ерши начинают собираться в большие стаи. Тогда их ловят, насаживая цельных червей или пучки мотылей, преимущественно донными удочками.

Особая прелесть — ловля ершей из-под льда. Отдельные любители этого способа ужения не признают зимой никакой другой рыбы. Основными насадками становятся мотыль и мормыш. На глубоких ямах с песчано-глинистым или иловатым дном можно из одной лунки извлечь не одну сотню ершей.

Несмотря на то, что ёрш рыбка маленькая, колючая и ко-

стлявая, в меню рыбацкой кухни она занимает неоспоримое место, а именно — «без ерша — уха не хороша».

Используют ерша и в качестве наживки при ловле налима

## ЖЕРЕХ

Одна из самых крупных и красивых наших рыб. Обычные размеры 35—50 см при весе 1,5—3 кг. Изредка встречаются особи длиной 70—80 см и весом 10—12 кг.

Тело жереха вытянутое, веретенообразное.

Молодые жерешата очень похожи на уклейку. Однако отличить их легко по таким признакам. У жереха более мелкая чешуя, значительно меньше глаза, а рыло более заостренное. На конце нижней челюсти есть выступ, который при закрытом рте, входит в ямку верхней челюсти. У уклейки такого «замка» нет.

Взрослого жереха уже не спутаешь ни с кем. У него широкая (равна половине высоты тела) синевато-серая спина; бока — голубоватые; брюхо — белое. Спинной и хвостовой плавники — серые с голубым отливом; остальные — светло-серые с красноватым оттенком; глаза — желтые с зеленой полоской в верхней части.

Водится жерех только в реках. Непроточных озер и стариц избегает. Предпочитает держаться на течении ниже порогов, вблизи широких перекатов, устьев рек, в протоках между островами —



словом, там, где таунится всякая рыба мелочь, являющаяся основной его пищей.

В Волге от Городца до Фокина жерех встречается повсеместно, но в небольшом количестве. Есть он в Пьяне, Оке и некоторых других реках.

Половой зрелости достигает в 3—5 лет при длине около 30 см. Нерестится в апреле—мае при температуре воды 9—10° С. Икру откладывает на слабом течении на песчано-гравийное дно.

Молодь жереха питается небольшими рачками, донными беспозвоночными, насекомыми, поедает личинок других рыб. Взрослый жерех — типичный хищник. В его рационе — уклейки, верховки, пескари, другая неширокая рыба.

За свою манеру охотиться за добычей жерех (прожора) получил несколько дополнительных оригинальных названий. Наиболее известное «ш е р е с п ё р ». Спинной и хвостовой плавники (перья) жереха очень твердые и широкие. Но выныривая из воды, он их еще больше расширяет, за что и получил второе название. Прозвища «конь» и «хват» даны ему за то, что он бойко носится по водоему, быстро влетает в середину рыбьей стаи, ударом хвоста оглушает несколько рыбок, а затем беззубым ртом подбирает (хватает) их и заглатывает.

По природе своей жерех — рыба оседлая, больших миграций не совершает. Однако на протяжении года места его обитания меняются. Зимует он в

глубоких ямах со слабым течением (иногда без течения) и в это время не кормится. Весной, после нереста, 3—4 недели отдыхает, выбрав для стоянок среднюю глубину и умеренное течение. После этого поднимается в верхние слои воды и начинает жировать. Летом его излюбленные места — неглубокие пороги и перекаты. У порогов иногда стоит перед самым сливом; на перекатах — вблизи основной струи, где течение начинает терять скорость. Изредка, в погожие дни, выходит на тихие воды плесов.

Самым подходящим орудием для ловли жереха является спиннинг. Используются как искусственные приманки (блесны), так и снасточки из мертвых рыбок. Лучшими из блесен считаются вращающиеся девоны.

Существуют два наиболее распространенных приема ловли жереха спиннингом: на основных стоянках и на всплеск.

При выходе к порогу, перекату или к протоке между островами определяют примерную зону, где держатся жерехи, и начинают ее облавливать, забрасывая приманку выше по течению. Сначала облавливают ближний участок, затем дальность забросов увеличивают, а направление их меняют, спускаясь по течению. Летом приманку проводят в верхних слоях воды. Осенью, когда жерех скатывается в ямы, приманку держат ближе ко дну.

Технология ловли на всплеск несколько иная. Наблюдая за

поверхностью водоема, рыболов ждет, когда «ударит» жерех. В тот же миг он посылает к месту всплеска приманку. Но делает это так, чтобы она несколько перелетела волновой круг, оставленный хвостом жереха, а при подмотке прошла по середине этого круга. Неплохо также по всплескам определить направление дальнейшего движения хищника, чтобы приманку класть на его пути.

Блесну жерех хватает резко, так что на удилице ощущается короткий удар. С подсечкой и подмоткой медлить не следует. Хватнувший воздуха жерех быстро цепенеет.

Добычливой бывает ловля жереха и на живцовую снасть. В качестве насадки лучше всего использовать уклеек и пескарей. Летом живца надо держать в верхних слоях воды, осенью — ближе ко дну.

С появлением насекомых жереха можно поймать и нахлыстом. Но этой снастью целесообразнее пользоваться в небольших заросших травой речках, используя в качестве насадок жуков и крупных кузнечиков.

## КАРАСЬ

Одна из самых неприхотливых наших рыб. Водится в прудах, озерах, тихих заросших речках, в торфяных карьерах и даже в болотах. В засушливую пору, если водоем полностью пересыхает, карась зарывается в ил на глубину до 70 см и там «пережи-

дает» неблагоприятное время. Не теряет эта рыба жизнеспособности и после того, как перезимует в вымерзшем водоеме. Извлеченный из воды карась может трое суток прожить в корзине с влажной травой. Такие способности позволяют карасю обитать там, где другие рыбы жить не могут. Поэтому он многочислен почти во всех наших непроточных и слабопроточных водоемах и хорошо знаком не только рыбакам.

Существуют два вида, а точнее, две породы карася: круглый, или золотой, и продолговатый, или серебряный. Ни того ни другого не спутаешь ни с какой иной из наших рыб.

Тело золотого карася — высокое, несколько округлое, сплющенное с боков, но тем не менее довольно толстое. Цвет чешуи — буро-золотистый или красновато-золотистый с небольшим посветлением к брюху. У серебряного карася туловище более удлиненное; спина не делает от головы такую крутую дугу, как у золотого карася; довольно крупная чешуя на нем — серебристого цвета, иногда — с черноватым оттенком; хвостовой плавник заметно раздвоен.

Но внешние различия не мешают им вести одинаковый образ жизни и иметь одинаковые повадки. Правда, серебряный карась больше любит слабопроточную воду.

И еще одна особенность есть у продолговатого карася: его популяция состоит исключительно из самок. Во время нереста сереб-

ряного карася его икру оплодотворяют самцы золотого карася или линя. Но из этих икринок опять выводятся лишь одни самки белого карася.

Нерестуют караси поздно, когда вода прогреется до 18—20 С. Икру откладывают на водную растительность.

Молодь питается планктоном. Взрослые караси — растительностью, зоопланктоном и зообентосом. Причем добывают все это, разрывая донный ил.

Размеры взрослых карасей в сильной степени зависят от условий обитания. В водоемах, где много корма, обычными бывают особи длиной 20—25 см при весе 500—800 г. При особо благоприятных условиях караси достигают веса 1,5—3 кг. В малокормных водоемах стадо взрослых карасей иногда целиком состоит из карликового поголовья.

Ловля карася начинается ранней весной на небольших глубинах, где вода быстрее прогревается лучами солнца. После голодной зимовки карась хорошо берет на кусочки червяка и мотыля до самого нереста. Во время икромета клев прекращается и возобновляется лишь через несколько дней, если не произойдет резкой перемены погоды.

Летом — карась капризен и привередлив. Часто без видимой причины перестает ловиться. В этом случае иногда помогает перемена насадки. Но более надежный способ заставить карася брать предложенную наживку — привада. Для нее можно использовать распаренные зерна зла-

ков, хлебные крошки, остатки каши, распаренные жмыхи. Полезно перед самой ловлей бросить россыпью несколько горстей прикормки из тех же продуктов, в то место, где будет находиться крючок с наживкой.

Карась — рыба дневная, ночью его не ловят. Лучшие часы для ужения — с рассвета до 10 часов утра. Самая подходящая снасть — легкая поплавочная удочка. Ловят его в отвес и в основном с берега. Наживляют крючок или кусочком червя, или катышем хлеба (лучше черного). Учитывая особенности карася в добывании пищи, важно хорошо отрегулировать местоположение насадки. Она не должна лежать на дне, но и не может быть поднята над ним высоко. Оптимальное расстояние от насадки до дна — 2—3 см.

Поклевки карася в большинстве случаев вялые, не имеют определенного характера. Иногда он ведет поплавок в сторону, причем сначала быстро, а потом замедляет движение (момент подсечки). Иногда перед тем, как двинуться в сторону, поплавок подпрыгивает на месте (момент выжидания). А порой, после подрагивания поплавок ложится на бок: значат рыба взяла приманку и подняла ее вверх. Тут уж не зевай с подсечкой. Но к промахам при ужении карася рыболов должен быть готов. Они часто случаются даже у многоопытных рыбаков, так как карась берет насадку только губами, смакует ее и почти никогда не заглатывает сразу. Наколов-

шись на крючок, тут же выбрасывает приманку, почему и не попадает на самоловом.

Извлечение из воды подсеченного карася трудностей не составляет: даже крупные экземпляры сопротивляются слабо. Обычно после первого Сильного потяга карась ложится на бок и так, плашмя, легко идет к сачку.

Осенью, как только вода похолодает, карась зарывается в ил и залегает в многомесячную спячку.

В связи с тем, что большую часть своей жизни карась копошится в иле, его не рекомендуют класть в уху — она будет пахнуть тиной. Но карась, жаренный в сметане, удовлетворит вкус завзятого гурмана.

Мелких карасиков можно использовать в качестве живцов при ловле щук, окуней, судаков и жерехов.

## КАРП, САЗАН

По величине и увлекательности ловли карп, бесспорно, занимает первое место среди рыб своего семейства, которое получило от него название. Однако сам карп (в переводе с греческого — плод) выведен путем гибридизации из естественно распространенной формы дикого сазана.

Окультурить сазана люди решили не случайно. Во-первых, он очень быстро растет. К концу первого года жизни его длина уже около 10 см при весе 25—30 г. В благоприятных условиях

к концу второго года он весит 450—500 г, а на третьем году (наступает половая зрелость) — его вес достигает 2 кг. Размеры взрослого сазана (а он живет до 30 лет) могут быть в длину 100—120 см при весе 20—25 и более кг. Обычная длина сазана 50—70 см при весе 4—6 кг.

Во-вторых, сазан дает огромное потомство. Крупная взрослая самка может отложить за время нереста 1,5—1,8 млн икринок!

И в-третьих, хотя он и любит теплую воду (его нерест начинается лишь при температуре 18—20 °С), но во всем остальном так же неприхотлив, как карась: довольствуется незначительным содержанием кислорода в воде, то есть не очень боится загрязнения водоема стоками и. что особенно важно, непривередлив в питании. Молодь сазана кормится планктоном (главным образом ракообразными) и бентосом. Взрослый сазан — настоящая свинья среди рыб: он поедает молодые побеги водной растительности, червей, личинок насекомых, и самих насекомых, различных ракообразных, моллюсков, в малокормных водоемах нападает даже на молодь рыб.

Внешность сазана впечатляет с первого взгляда. Его брусковатое, слегка сжатое с боков мощное тело покрыто необыкновенно крупной темно-желто-золотистой чешуей. На спине она темнее, с синеватым оттенком, а на брюхе — светлее. Край каждой чешуйки окаймлен черной полоской, а у основания че-

шуй размещены темные пятнышки, которые, как писал Л. П. Сабанеев, создают впечатление, будто золотое поле усеяно гвоздиками с темными шляпками. Спинной плавник — темно-серый, хвостовой — красно-бурый, остальные — серые с бледно-фиолетовым оттенком.

Необыкновенно широкий спинной плавник спереди оснащен крепким пилообразно зазубренным лучем. Такой же луч имеется и впереди подхвостового плавника. Попавшийся на удочку сазан имеет обыкновенные кувыркаться и нередко, зацепив за леску зазубренными лучами, обрезает ее. Эти факты породили среди рыболовов легенду об особой «смышленности» сазана, который действует в таких случаях, якобы, сознательно. Хотя на самом деле он, кувыркаясь, чисто инстинктивно старается освободиться от удерживающего его предмета: будь то трава, ветка или леска.

Дикий сазан в наших водоемах — редкость. Плотины Волжского каскада преградили ему путь к нам из южных краев. Попытки акклиматизировать его в водохранилищах, некоторых озерах и реках заметного успеха пока не имеют. Однако на тихих малых реках, таких, как Пьяна, а также кое-где в заливах и притоках Оки рыболов может с ним повстречаться. Хотя такая встреча будет случайной — при ужении других рыб. Рекомендовать специально охотиться за сазанами в нашей зоне пока преждевременно.

Окультуренный сазан (карп) внешне отличается от своего предка — дикого сазана — лишь незначительно. Главным образом — раскрасом тела и наличием чешуи. Правда, в процессе «одомашнивания» в разных странах выведено несколько пород карпа с сильными видоизменениями тела. Есть с продолговатым туловищем, есть, наоборот, как караси, с широким и круглым туловищем и т. п.

В наших водоемах водятся три формы быстрорастущего культурного сазана — обыкновенный, зеркальный и рамчатый карпы. Все они чуть-чуть более горбаты чем сазан. У обыкновенного карпа более крупная чешуя. Но окрашена она значительно светлее, чем у сазана. В молодости обыкновенный карп очень похож на серебряного карася. Однако их легко различить по двум признакам. У карпа более продолговатое тело, а на желтых мясистых губах есть две пары чувствительных усиков, которых у карася нет. Взрослого карпа уже не спутаешь ни с кем.

Зеркальный карп резко отличается от всех других подвидов своим голым телом: на нем или вовсе нет чешуи, или чешуйки разбросаны местами, по 3—7 штук.

У рамчатого карпа чешуйки располагаются на теле цепочками: по хребту от головы до хвоста, по боковой линии и по нижней части тела, образуя тем самым подобие рамки (отсюда название вида).

Все эти разновидности заслуживают внимания рыболовов-спортсменов по ряду причин. Во-первых, ловля карпа (сазана), считается высшей школой ужения рыбы. Увлекательная, богатая переживаниями борьба с крупной добычей, требует не только надежной снасти, но и умения виртуозно владеть ею. Соппротивление севшего на крючок карпа отличается большим упорством, высокими скоростями движения, порой совершенно непредсказуемыми ситуациями. В этом отношении он превосходит всех пресноводных рыб, даже такого гиганта, как сом. Так что в борьбе с карпом рыболов далеко не всегда остается победителем.

Во-вторых, найти сегодня места для ужения карпа — далеко не простое дело. Водоемы, где водится, а точнее, разводится карп, в области есть. Это крупное многоцелевое Борцовское хозяйство Дальнеконстантиновского района, Уразовский рыбхоз, Велетминское (Кулебаки), Вознесенское и Илевское (Вознесенский район) нагульные хозяйства, рыбоводные пруды в Кстовском, Вадском, Выксунском, Борском, Княгининском, Сергачском и некоторых других районах. Но... эти водоемы недоступны рыболовам-любителям. Они предназначены лишь для промыслового лова, и тайком соваться туда со спортивной снастью — равносильно тому, что залезть в чужой карман. Как же выход? Их два.

Первый и самый легкий — ис-

кать карпа по соседству с товарными рыбоводными хозяйствами. С полой или дождевой водой, а также через неисправные заслонки и водосливы из культурных прудов нередко уходит часть поголовья карпов, которые обретают затем себе пристанище в ниже расположенных ручьях, речках, в запрудах или озерах. Но истинному рыболову-спортсмену должен претить этот «сбор крох с барского стола».

Есть другой, более достойный путь — ловить карпа в своих прудах! Да, да, наши рыболовные общества должны, наконец, научиться не только потреблять, но и создавать. Во многих странах мира рыболовы-спортсмены давно уже своими руками окультуривают водоемы, разводят в них ценнейшие породы рыб и организуют там лов по лицензиям. Нижегородская область в этом отношении — благодатнейший край: у нас тысячи оврагов и балок, пригодных для создания культурных прудовых хозяйств. Надо только приложить к этому руки. Для начала было бы совсем неплохо, если бы каждая районная организация общества охотников и рыболовов занимала хотя бы по одному собственному рыбоводному хозяйству. Построив около него туристские домики, можно было бы с выгодой вести дело. Но, главное, были бы, наконец, осуществлены практические шаги по приобщению наших рыболовов-любителей к цивилизованным формам проведения досуга.

Создать культурное прудовое хозяйство не такое уж сложное дело. Что именно надо для этого предпринять хорошо изложено в книге Н. В. Кузнецова «Прудовое рыбоводство — доходная отрасль», выпущенной Волго-Вятским книжным издательством в 1971 году.

Но пока пруды строятся, а они, кстати, могут дать товарную рыбу уже к концу первого года своего существования, рыболову-любителю целесообразно поближе познакомиться с образом жизни и повадками такой замечательной рыбы, как карп.

Как было сказано выше, — карп неприхотлив: он может жить даже в небольших запрудах и карьерах. Однако предпочтение отдает тихим и глубоким местам около зарослей рдеста, кувшинок, камыша, среди корчей и коряг, особенно, если около этих мест в водоем впадают небольшие ручейки с чистой водой.

Наличие в водоеме карпа можно обнаружить по игре — всплескам на поверхности воды. Иногда поздно вечером, а то и ночью, а чаще на утренней заре карпы «делают физзарядку» — высоко выпрыгивают из воды и с шумом шлепаются обратно. Не исключены всплески и днем. Верным признаком присутствия в водоеме карпа служит также специфическое чавканье и чмокание в камышах и другой растительности, где он поедает стебли небольших рачков.

Карп — рыба стайная и оседлая — не любит далеких путешествий. Так что, обнаружив его

стоянку, можно на одном месте добыть хорошие трофеи. Однако он очень пуглив, и ловля его требует от рыболова особой осторожности, выдержки и усидчивости. Нужна также малозаметная, но в то же время и достаточно прочная снасть.

Поскольку карп чаще всего копаются в иле или в зарослях у берега, ловля с лодки мало практикуется. Если надо доставить насадку подальше от берега, используют удочку (иногда переоборудованный спиннинг) со скользящим поплавком. Идет карп и на донные удочки, в частности, на «автомат», но более спортивна ловля с поплавком.

Весенний жор у карпа начинается рано, сразу после спада воды. Проголодавшись за зиму, он хорошо берет на червяка до самого нереста. Во время икромета почти не клюет. Затем снова начинает активно брать, особенно в июле и начале августа. Лучшие насадки в это время — хлеб, картофель, кусочки каши, жмых. Осенняя ловля прекращается, когда температура воды понижается до  $+7-8^{\circ}\text{C}$ .

В течение суток ловля бывает наиболее успешной утром и вечером. Но сразу после нереста (конец июня) можно неплохо поймать и среди дня. Наиболее подходящим для ловли считается теплый, пасмурный день со слабым ветром.

С привадой и прикормкой ловля карпа более добычлива. В качестве привады (ее надо делать в двух-трех местах) хороши различные жмыхи, распаренные

на злавов, каш, ривный

картофель. Прикормку из тех же продуктов надо периодически подбрасывать в процессе лова.

Поклевка карпа, как правило, резкая и верная. Но не всегда. Нередко, взяв в рот насадку, он медленно уплывает, отчего поплавок сначала постепенно погружается, а затем стремительно уходит в воду, что указывает на необходимость немедленной подсечки.

Иногда карп берет очень осторожно. Вначале поплавок еле-еле шевелится, как будто насадкой играет маленькая рыбка. Затем медленно погружается или, наоборот, слегка приподнимается и только после этого уходит в воду. При такой поклевке от рыболова требуется особая выдержка, чтобы не сделать подсечку преждевременно.

После подсечки карп ведет себя бурно: вначале стремительно бросается в сторону, чаще всего к своему излюбленному месту — к корягам и корчам. В это время надо быть предельно внимательным, главное — не дать ему вытянуть леску и удилище в одну прямую линию. Если это произойдет — обрыв неминуем. Почувствовав сопротивление, он то тянет ко дну, то неожиданно меняет свое направление и мчитя прямо на рыболова, ослабляя леску и наматывая ее на свое туловище. После этого маневра он резко меняет направление и вновь бросается в сторону. Момент этого вторичного броска очень опасен: рыболов часто не успевает рассчитать

натяга лески. В таких случаях обычно или рвется леска, или ломается крючок, или раздирается губа рыбы. Во всех случаях результат один — рыба уходит.

Борьба с крупным карпом — испытание на выдержку и мастерство рыболова. Тут многое зависит от «чутья». Но несомненным должно быть одно: не перегружая снасти, надо постоянно противодействовать всем маневрам рыбы.

Затихшего («сдавшегося») карпа надо вытаскивать из воды немедленно и обязательно сачком.

Зимняя ловля карпа не практикуется, так как осенью он залегает в глубине ямы и держится в них. не питаясь, всю зиму вплоть до весны.

## КРАСНОПЕРКА

Одна из самых нарядных наших рыб. Ее довольно высокое тело слегка сжато с боков. Этим она похожа на плотву. Однако раскрас красноперки — ярче и сочнее, чем у плотвы. Спина у нее — коричнево-зеленая, бока — блестящего, желто-золотистого цвета. Края чешуек имеют золотисто-коричневую каемочку. Глаза — оранжевые, с красным пятном в верхней половине. Спинной плавник — в основании черноватый, а на вершине — красный; грудные — серые с краснотой на вершине; все остальные — ярко-красного, даже малинового цвета.

По размерам красноперка от-



носится к средним нашим рыбам. Ее обычная длина 17—20 см при весе 100—250 г. Лишь отдельные особи в водохранилищах достигают длины 35 см при весе 0,8—1,5 кг.

Водится она почти во всех наших водоемах, но всюду — немногочисленна. Обитает главным образом в заливах и старицах рек, в проточных прудах и озерах, где в изобилии растут камыш, тростник, другие водные растения.

По образу жизни она стоит как бы в середине между плотвой и карасем: сильного течения не любит, но также не любит и копаться в иле. Держится почти всегда на средних и малых глубинах. Чистых участков воды избегает. Излюбленные места красноперки — заросли камыша и другой водной растительности.

В рационе красноперки — смешанная пища. Это молодые побеги растений, шелковица, черви, личинки, насекомые, икра других рыб, а также всевозможные рачки. Летом под лопухами кувшинок она своим направленным вверх ртом охотно собирает улиток.

В отличие от многих других рыб, в жару не прячется в ямы и другие прохладные места, а любит «погреться на солнце» — плавает около самой поверхности воды.

Ловят красноперку как с берега, так и с лодки, в основном — поплавочной удочкой в отвес. Там, где ее много, ужение может быть очень добычливым.

Весной, когда красноперка

подходит ближе к берегам, чтобы на мелководье отложить икру на водную растительность, она ловится на мелкого червяка почти со дна. Летом, когда подрастают травы, она жирует в полводы и в верхних слоях и охотно берет на шарики мятого хлеба, на распаренную рожь или пшеницу, на другие растительные насадки. В иные дни бывает добычливой ловля нахлыстом на муху или маленького кузнечика.

Клюет красноперка «добросовестно» — сразу заглатывает насадку, вот почему часто зацепляется за крючок не губами, а нёбом. Подсеченная, она довольно сильно сопротивляется. Вываживать ее надо с осторожностью, так как слабые губы и нежная полость нёба легко разрываются.

Зимой красноперка не питается и не ловится.

Мясо красноперки более костисто, чем у плотвы. Но вяленое оно довольно вкусно.

Небольших красноперок используют в качестве живцов при ловле шук и сомов. Но держать такого живца надо подальше от растительности, иначе он обязательно запутает снасть.

## ЛЕЩ

Одна из желанных добыч рыболова. Во-первых, потому, что имеет приличные размеры: в наших водоемах лещи длиной 35—40 см при весе 1—2 кг — не редкость; есть и более солидные экземпляры — до 5 и более кг; а

подлещики (молодые лещи) весом 400—700 г на крючке рыба-loва-любителя и вовсе обычное явление. Во-вторых, охота за лещем (особенно за матерым) — сопряжена с целым рядом сложностей, преодоление которых вызывает истинное наслаждение. И в-третьих, ловля леща реже, чем, скажем, охота за голавлем или жерехом, бывает безрезультатной.

Лещ имеет легко запоминающуюся внешность. Тело его очень высокое, сильно сжатое с боков (отсюда прозвище — «лопата»). Мелкие лещи покрыты чешуей серебристого цвета, у крупных — чешуя темная, крупная, отливающая золотом. Все плавники у него — темно-серые. Большой хвостовой плавник разделен выемкой на две лопасти — верхнюю и нижнюю, из которых нижняя — больше. Голова леща маленькая, маленькие у него и глаза с золотистой радужиной. Своеобразный у этой рыбы рот: он маленький и выдвижной (гармошкой). Отыскивая на дне пищу, лещ становится головой вниз, принимает почти вертикальное положение, выдвигает рот (хоботок) и посылает в грунт сильную водяную струю. Она размывает поверхность дна и обнажает прячущихся в иле личинок, мелких моллюсков, которые лещ потом тем же хоботом-гармошкой и подбирает. Не брезгует он и растительной пищей.

Водится лещ почти во всех наших больших и средних реках, а также в больших и заливных

озерах. Живет стаями, которые разбредаются лишь на короткое летнее время сразу после нереста, а осенью группируются вновь. Больших миграций в поисках пищи не совершает: кормится обычно поблизости от мест постоянного обитания. Держится в основном в тихих и глубоких ямах, преимущественно с илистым или галечным дном, но часто выходит и на быстрины, иногда — на форватер, не избегая и каменистого дна. В озерах жирует, как правило, среди зарослей травы. Про это даже стихи сложены: «Ищи леща у хвоща, ерша — у камыша, а окунь стоит к осоке боком».

Определить место обитания леща можно по характерной игре: сначала он высовывает из воды голову, потом спинной плавник и, наконец, хвост; затем ударив хвостом по воде, уходит вниз.

Половозрелым лещ становится в 5—7 лет при длине около 30 см. Нерестится при температуре 12—16° С, т. е. в конце мая — начале июня. Икру откладывает на мелких местах среди водной растительности. Происходит это с шумным всплеском и выпрыгиванием из воды.

Через 10—15 дней после нереста у леща начинается интенсивный жор. В середине лета он ослабевает и вновь усиливается к началу осени. В крупных водоемах (Волга, Ока, водохранилища) лещ питается и зимой.

На тиховодье леща лучше ловить поплавочной удочкой на предварительно приваженных

местах. Спуск надо отрегулировать так, чтобы насадка лежала на дне, а грузило немного не доставало до него. Лучшей насадкой на весь сезон открытой воды является пучок навозных червей. Неплохо берет лещ также на горох, кубики каши и другие растительные насадки.

Наиболее характерная поклевка леща — вертикально стоящий поплавок ложится на бок. Это значит, нагнувшийся за насадкой лещ взял ее в рот и принял горизонтальное положение. В это время нужна короткая, но резкая подсечка, т. к. губы у этой рыбы слабые.

Сопротивляется попавшийся лещ не сильно. А если ему дать глотнуть воздуха, то и вовсе ложится на бок и не шевелится. Но вытаскивать его из воды надо быстро и обязательно сачком.

На тихом течении добычливой бывает ловля леща с прикормкой проводочной удочкой или на «шарик». При этом на крючок надо цеплять прочную насадку, чтобы она не слетала с него. Больше всего тут подойдут опарыш, ручейник, репейник, другие личинки насекомых. Поклевку леща во время проводки не отличить от поклевки других рыб — поплавок резко уходит под воду, поэтому с подсечкой не следует мешкать.

На среднем и сильном течении, а также на большой глубине — проводочная удочка не годится: быстро плывущую насадку лещ хватает неохотно. В этом случае добрую службу могут сослужить подпуск и кольцо с

насадкой гороха, хлебного мякиша, кубика каши, пучка червей или нескольких опарышей. Причем здесь нельзя спешить с подсечкой, надо дать рыбе проглотить насадку, т. е. надо выждать хорошего потяга лески. Однако и прозевать момента подсечки нельзя — сам лещ (в отличие от карпа) засекается очень редко. Научиться точно определять этот момент можно только в процессе практики. Причем учитывать надо целый ряд обстоятельств. Например, небольшую насадку лещ хватает сразу, а крупную — сначала пососет; ночью он менее осторожен, чем днем; сытый даже небольшую насадку берет не сразу и т. д. и т. п.

## ЛИНЬ

Толстая, неуклюжая рыба. Ее короткое невысокое тело покрыто мелкой чешуей и густым слоем слизи. Все плавники линя — серо-желтоватые и в отличие от других карповых рыб, закруглены. Рот — мясистый, небольшой, в его углах имеется по короткому усика. Глаза маленькие, ярко-красные. Спина окрашена в темно-зеленый цвет, бока — в оливково-зеленый с золотистым блеском, брюхо — светло-желтое.

Свое название линь получил за способность менять окраску, когда его вытаскишь из воды. Дело в том, что слизь, которой обильно покрыто тело этой рыбы, на воздухе быстро твердеет,

темнеет и кусками отваливается от чешуи, оставляя на прежних местах светло-желтые пятна. В результате рыба как бы линяет.

Водится линь в заливах рек, в протоках со слабым течением, в озерах, старых карьерах и больших прудах, заросших по берегам камышом, тростником и осокой. Ведет малоподвижный образ жизни, выбирая для постоянного обитания тихие, травянистые места. Так же, как карась, нетребователен к содержанию в воде кислорода, и может существовать там, где рыбы других пород погибают.

Это — типично донная рыба, постоянные места своего обитания покидает только на время половодья.

Питается личинками насекомых, червяками, мелкими моллюсками, остатками растительной пищи, которые добывает в придонном иле, углубляясь в него порой до 7—8 см.

Обычные размеры линя — 25—30 см в длину при весе 400—600 г. Лишь отдельные рекордсмены достигают веса 5—6 кг. В наших водохранилищах иногда попадают в сети промысловиков 8—10-летние лини весом 1,2—2 кг.

Способности к размножению достигает в возрасте 3—4 лет. Нерестится при температуре воды 19—20° С, откладывая икру на мелководье на подводные части растительности.

Несмотря на большую плодовитость (взрослая самка выметывает до 400 тысяч икринок), линь в нашей зоне повсюду не-

многочислен. Объясняется это главным образом тем, что в водоемах, где он размножается, слишком много любителей его поздно отложенной икры и вылупившихся из нее личинок. Кроме того лини, как правило, индивидуалисты; в стаи (да и то очень небольшие) они собираются лишь в зимовальных ямах, куда залегают с ноября до апреля.

Ловят линя и с берега, и с лодки только поплавочной удочкой. Однако охотников за ним у нас немного. И людей можно понять: вялые и долгие поклевки (линь иногда больше минуты тербит насадку), их малочисленность могут вывести из терпения даже привыкшего к флегматичным рыбам удильщика. Но тот, кто хоть однажды подержал в руках самостоятельно извлеченного из воды трепыхающегося линя, сможет потом часами глядеть на поплавок, терпеливо ожидая поклевки.

А она у линя довольно оригинальна. Мелкий линь обычно дернет один-два раза насадку и тащит ее на дно или в сторону. Тут с подсечкой мешкать не стоит. Иное дело — поклевка взрослого увальня. Сначала он медленно топит поплавок на несколько сантиметров от поверхности; затем делает паузу, которая может длиться две и три минуты; в это время поплавок может покачиваться из стороны в сторону и только после паузы тянет его в глубь или в сторону. Вот в это время и надо подсекать. Если сделать подсечку в

тот момент, когда поплавок только-только пошел под воду или остановился на паузу,— лишь, как правило, засечен не будет.

Попавшийся на крючок линь энергично сопротивляется, чего никак нельзя было ожидать от ленивца. Иногда он выкидывает и такой фортель — становится в воде вертикально и упирается носом в ил. Вот и попробуй его тогда сдвинуть с места. Но тут рыболова опять же выручает терпение: надо, не ослабляя сильно лески, подождать, пока линю надоест такая поза. Это будет сразу ощущаться по леске — она ослабнет. Однако и после этого надо быть внимательным, так как линь обычно устремляется в заросли травы.

Начинают ловить линя ранней весной, после небольшого прогрева воды. Изголодавшись за зиму, он хорошо клюет на червя в прибрежных водных зарослях. О том, где лучше держать насадку, у рыболовов нет единого мнения. Одни опускают ее ко дну, другие удят в полводы. Думается, ориентиром в этом должно служить вот что: если дно твердое,— насадку следует опустить на грунт, а если илистое и вязкое,— поднять от грунта на 25—30 см.

Успешнее идет ловля в приваженном месте. Самые лучшие привады — рубленые черви (чтобы не могли уползти в ил) и отжатый творог. Но можно использовать и жмыхи, и каши, и пареные хлебные зерна и т. п. Однако наживлять крючок рас-

тительными насадками не рекомендуется — линь на них не обращает внимания, предпочитая червей. Более привлекательна для него кисточка мелких красных навозных червей.

Ловят линя обычно на две удочки, каждая с одним крючком.

Лучшее время лова — раннее утро. Бывает удачной ловля и в предвечерние часы.

Мясо линя очень вкусное, хотя и пахнет тиной, так что лучше его употреблять в жареном виде со специями.

Поскольку хищная рыба линя не трогает (из-за обилия на нем слизи), мелких линьков в качестве живцов не используют.

## НАЛИМ

На дворе конец октября. В ветках деревьев свистит холодный ветер. С неба сыплется мелкий дождь вперемежку со снегом. Свинцово-серые волны глухо ворчат, накатываясь на берег. Неуютно в такую пору на водоеме. «Какая уж тут, к шуту, рыбалка, да еще на ночь глядя»,— может подумать несведущий человек. И крепко при этом ошибется. Оказывается, есть в наших краях рыба, для которой осень и зима — самая благодатная пора. Чем для других рыб погода хуже, тем для нее — лучше. Чем темнее и холоднее ночи, сильнее ветер,— тем лучше она чувствует себя в воде и активнее ее клев. Называется эта рыба — н а л и м.

Длинное веретенообразное сужающееся к хвосту тело налима сплошь покрыто крепко сидящими в коже мелкими чешуйками и толстым слоем густой слизи. Голова у него широкая, сильно сплюснутая; рот большой, усаженный множеством мелких зубиков (как щетка); на подбородке находится один небольшой усик; есть по маленькому усичку и около ноздрей. Задний спинной и подхвостовой плавники — невысокие, но длинные, почти сливающиеся с небольшим закругленным хвостовым плавником. Верхняя часть тела, а также оба спинных, хвостовой и грудных плавники, окрашены в серовато-зеленый или оливково-зеленый цвета с разнообразными темно-бурыми пятнами и полосками, отчего туловище кажется мраморным. Глаза — маленькие, желтые, с темными зрачками. Горло, брюхо и брюшные плавники имеют беловатый цвет. У молодых налимов окрас тела темнее, чем у взрослых особей.

Налим — единственный представитель семейства тресковых, который живет в пресной воде. Обитает в чистых реках со слабым течением, а также в глубоких проточных озерах с глинистым и мелкокаменистым дном. Это — холодолюбивая рыба. Летом ведет малоподвижный образ жизни, а в жаркую пору вообще впадает в оцепенение и держится на дне глубоких ям, омутов, под обрывами, корягами и камнями, в рачьих норах, особенно там, где бьют холодные родники.

Только в первых числах октября налим покидает свои летние пристанища и начинает жить.

Взрослый налим — прожорливый хищник. Его лакомая пища — пескари, небольшие плотвички и ерши. Поедает он также червей, лягушат, раков, случайно попавшие в воду куски мяса.

Однако настоящим хищником он становится лишь в половозрелом возрасте — т. е. в 3—4 года. А до того питается в основном червяками, другими донными организмами, а также икрой и личинками рыб.

Нерестится налим подо льдом, в декабре — марте, при температуре воды около 0°C. Икру откладывает порциями на грунт. Это — самая плодовитая из наших рыб: взрослая самка за время нереста выметывает до трех миллионов икринок. Однако налимого поголовья в наших водоемах не так много, потому что значительная часть икры, а затем личинок и молоди погибает, в том числе — в пасти своих старших собратьев.

В северных реках России, где условия для него более благоприятны, налимы иногда достигают метровой длины при весе 15—20 кг. У нас обычные размеры — 25—30 см в длину при весе 0,8—1,2 кг.

Рыболовы — охотники за налимом — выделяют три периода его наибольшей активности, а стало быть и клева: осенний (с октября до ледостава), зимний (декабрь—февраль) и весенний (март—апрель).

После летнего голодания, когда ребяташки даже голыми руками могли вытащить из норы или из-под коряги полусонного налима, в осенний период он вознаграждает себя за длительный пост. Чем ниже становится температура воды, чем темнее ночи (налим охотится за добычей в основном ночью) — тем выше аппетит хищника. Осенью, нагуливаясь перед нерестом, он бродит по всему водоему и пожирает огромное количество рыбьей мелочи. К тому же она сравнительно легко ему достается, так как в это время многие рыбы уже впадают в зимнюю спячку. Отмечены случаи, когда в брюхе, пойманного в ноябре, налима обнаруживали до десятка пескарей и ершей.

Осенью налима ловят донными удочками как с лодок, так и с берега. В качестве насадок используются живцы, выползки, кисточки красных червей, лягушата и мертвые рыбки на снасточке. Поскольку удят, как правило, ночью и не часто проверяют снасти, поводок на удочку надо ставить металлический — леску (даже толстую) налимы перетирают своими зубами-щеткой.

Клюет налимы «добросовестно» — заглатывает насадку далеко, так что ночью не всегда удается извлечь крючок из его пасти. Поэтому лучше ставить на удочку съемные поводки и освобождать снасть от добычи вместе с поводком. В полнолуние клев временно прекращается.

Вываживать налима нетрудно — он оказывает очень слабое

сопротивление, главное не дать ему забиться под камень или корягу. А вот вытаскивать из воды надо сачком — скользкого налима не так-то просто удержать в руках.

Сразу после ледостава налимы примерно с неделю совсем не клюют — адаптируются в новых условиях. Затем его жор возобновляется и длится с перерывом на дни икромета до самого половодья. Со льда налима ловят главным образом жерлицами, насаживая на крючок мертвую рыбку (в т. ч. и консервированную) или кусочки свежей рыбы. Но лучшей насадкой в это время является ёрш. Некоторые рыболовы-«рационализаторы», прежде чем посадить ерша на крючок, стригут ему колючие перья — дескать, налиму так легче его заглотать. Однако практика показывает, что количество поклевков от этого не увеличивается. Больше того, увидев привычную добычу в неестественном состоянии, налимы настораживаются.

Зимнее блеснение налима в наших краях почти не практикуется — как совершенно непроизводительное занятие. И в самом деле, зачем налиму блесна, если повсюду полно сонной, но живой рыбы?

Весеннее ужение начинается примерно через неделю, как пройдет лед. Ловят в это время налима короткими донными удочками, так как он держится под крутоярами у берегов. Основная насадка — черви (выползки, земляные и навозные). Иногда он неплохо идет и на

консервированных рыбок. С по-  
теплением воды клев налима ста-  
новится непостоянным. А затем  
и вовсе прекращается. В конце  
апреля налима уходит в укрытия,  
чтобы спрятаться от врагов и  
жары.

В мае—августе поймать удоч-  
кой налима можно лишь случай-  
но, в периоды длительных нена-  
стий и похолодания. Но можно  
попробовать поймать руками!  
Этот экзотический способ ловли  
издревле известен в России, и  
называется — «щупанье».

«Заключается он в том, — пи-  
шет Л. П. Сабанеев, — что ловец  
в жаркий день входит в воду, не  
глубже, чем по грудь, и осторож-  
но, не производя шума, ощупы-  
вает все углубления берега,  
рачьи норы, корни, также камни;  
услышав осязанием стоящую  
под берегом или забившуюся в  
нору рыбу, он проворно выхва-  
тывает ее из воды и выбрасывает  
на берег. Щупанье всегда произ-  
водится в затененных местах,  
под нависшими деревьями, в  
крутобережье, также близ род-  
ников и ключей... Замечательно,  
что налимы совершенно индиф-  
ферентно относятся к дотраги-  
ванию, и при некотором навыке  
нетрудно даже заставить их при-  
нять более удобное положение».

Из сказанного можно сделать  
вывод, что скрытный образ жиз-  
ни, загадочные повадки, нетре-  
бовательность к наживке и каче-  
ству снастей, время лова, когда  
другие рыбы на удочку почти не  
идут, — все это, безусловно, вы-  
зывает немалый интерес к охоте  
за налимом. Тем более, что мясо

его — вкусно и питательно, а на-  
лимья печень считается делика-  
тесом.

## ОКУНЬ

Одна из самых распространен-  
ных и нарядных наших рыб. Во-  
дится в речках, реках, озерах, в  
больших прудах — всюду, где  
достаточно свежая вода. Своим  
видом и раскрасом заметно от-  
личается от других рыб. Его ко-  
роткое сплюснутое с боков тело  
слегка горбато, особенно у  
взрослых особей — за что и по-  
лучил от местных рыбаков про-  
звище «горбач». Туловище по-  
крыто мелкой, прочно сидящей  
в коже чешуей без слизи. Боль-  
шой рот вооружен множеством  
мелких и довольно острых зубов.  
В оранжевых глазах — неболь-  
шие, искрящиеся темно-фиоле-  
товым блеском зрачки. Спинных  
плавников два. Задний — не-  
большой, мягкий, желто-зелено-  
го цвета; передний — жесткий,  
состоит из длинных и острых ко-  
лючек, соединенных между со-  
бой бледно-сизой перепонкой с  
большим черным пятном на кон-  
це. Грудные плавники — бледно-  
оранжевые или желтоватые;  
брюшной, анальный и хвостовой  
плавники — ярко красного цве-  
та. Спина — обычно темно-зе-  
леная, брюхо — желтовато-бе-  
лое. По зеленовато-желтым бо-  
кам, от спины до брюха, тянутся  
5—9 темных поперечных полос,  
придавая окуню «тигриный» рас-  
крас, что скрывает его в зарос-  
лях водной растительности от



врагов и помогает незаметно подкрадываться к своей жертве.

Надо сказать, что цвет окуня в сильной степени зависит от среды, в которой он преимущественно обитает. Например, в торфяных карьерах и некоторых лесных тинистых озерах живет сплошь темный окунь. Окуни, живущие в прозрачной воде с песчаным или глинистым дном, — светлого раскраса, у них иногда даже отсутствует темное пятно на первом спинном плавнике, а поперечные полосы на боках бывают едва заметными.

И еще одна особенность есть во внешности этой рыбы: жаберные крышки сзади не закруглены, как у многих рыб, а заканчиваются одним, иногда двумя острыми шипами, которые очень больно колются, и могут неосторожному рыбаковому причинить серьезную неприятность: после укола об этот шип на теле человека появляется воспаленная опухоль. Правда, случается такой конфуз редко и в основном — с новичками.

По размерам окуня нельзя отнести к категории крупных рыб. В большинстве наших водоемов его обычная длина 15—20 см при весе 80—150 г. В водохранилищах окунь крупнее, там — не редкость «горбачи» весом 500—700 и более г. Рекордсмены достигают длины 40—50 см и веса 1,5—2 кг. Ученые и практики склонны считать, что у нас водятся две породы окуней: обыкновенный и карликовый, который до самой старости не набирает веса более

250 г. Именно карликовый окунь, «матросик», как окрестили его удильщики за полосатость, чаще всего становится добычей рыбаков-любителей.

В сезон открытой воды излюбленными местами мелких и средних окуней являются поросшие осокой, камышом и другой растительностью заводи, где они устраивают засады на мелкую рыбешку. Крупные предпочитают глубокие омуты, ямы и выходят оттуда на жировку лишь по утрам и вечерам.

По природе своей окунь — прожорливый хищник, но в молодости — в его рационе главным образом личинки насекомых, черви, мелкие рачки, икра рыб. Взрослые питаются рыбой преимущественно, хотя не дают спуска и другим подводным животным: поедают все, что движется и съедобно, — червей, личинящих раков, моллюсков и т. д.

Часто окуни охотятся за добычей коллективно: обнаружив стайку мелких рыбешек, с огромным упорством преследуют ее, открыв рты и громко чавкая в предвкушении лакомства. Случается даже так, что, увлекшись преследованием, выскакивают вслед за своей добычей на берег.

Половозрелым окунь становится на третьем, а иногда и на втором году жизни. Нерест у него «гаремный» или по-научному — гнездовой: одну икринку сопровождают 4—5 молочников. Происходит он малозаметно при температуре воды 7—8° С в конце апреля — начале мая (когда распускаются листья березы).

Икра, заключенная в длинные клейкие ленты, откладывается на мелких местах на подводную растительность, коряги, корни деревьев, на стебли залитого кустарника и т. п. Крупные окуни икру откладывают на глубине.

Выметав икру, окуни собираются небольшими стайками и отыскивают себе подходящую зону обитания. Замечено, что в непроточных или слабопроточных (водохранилища)- водоемах окуни стоят в глубоко растущих камышах, осоке и кувшинках. В реках — облюбовывают заросшие травой заводи, держатся за камнями и корягами на слабом течении. Мест с быстрым течением избегают.

Ловля окуня длится, круглый год с небольшими перерывами на половодье и нерест. Удят только в светлое время суток, так как окунь исключительно «дневная» рыба. Лучшие часы — раннее утро.

В сезон открытой воды наиболее подходящей снастью является поплавочная удочка. Ловят с берега, с дамб, пристаней, плотов, а также с лодок. Оптимальное количество удочек — две.

Весной и летом в качестве насадки используют главным образом червя, мотыля и казару; осенью — лучшая насадка малек; зимой — мотыль и червяк. Ловят в основном со дна. Но иногда полезно и приподнять насадку.

Клюет окунь энергично — поплавок, как правило, сразу идет на дно, поэтому с подсечкой нельзя запаздывать. На крючке

он упорен и силен. Но вытаскивать окуня надо осторожно, так как у него слабые губы.

Немалый интерес представляет ловля окуня на небольшие блесны спиннингом и снастью для отвесного блеснения, а также подергущей с насадкой малька. Лучшая пора для этих снастей — осень, примерно с конца августа, когда окуни начинают собираться в большие стаи.

Добычлива ловля окуня и зимой, особенно жадно он клюет в первые 15—20 дней после ледостава и за 2—3 недели до таяния льда.

## ПЕСКАРЬ

Эта небольшая рыбешка — одна из самых легких добыч начинающего рыболова. Во-первых, водится почти повсеместно: в больших и малых реках, в старицах, озерах и даже в илистых прудах. Во-вторых, кормится, как правило, на мелких местах (от 30 до 150 см). В-третьих, всегда держится большими стаями и не очень пугается человека. И в-четвертых, редко когда срывается с крючка — так жадно и «добросовестно» клюет.

Пескарь имеет цилиндрическое тело, покрытое сравнительно крупной чешуей без слизи. Рот у него маленький, нижний, оснащенный двумя кожистыми усиками. В окрасе преобладают серые тона: спина — зеленовато-бурая; серебристые бока испещрены множеством мелких синеватых или черноватых пятен;

брюшко — слегка желтоватое. Спинной и хвостовой плавники — с темными точками: остальные -- серые.

Обычные размеры пескаря — 12—15 см в длину при весе 50—80 г. Редкие экземпляры достигают длины 20—22 см.

Нерестится в апреле—июне, откладывая липкую голубоватую икру порциями на мелких местах на дно и на растительность.

Питается главным образом крошечными животными организмами — личинками комар-толкунца, рачками, насекомыми, иногда добывает из песка и ила частицы сгнивших растительных веществ. Свежую растительную пищу избегает, так что на хлеб, зерна и каши совсем не клюет.

Излюбленные места обитания — мелководные перекаты и ямки в хрящеватом дне.

Ловят пескаря самой легкой поплавочной удочкой, наживляя крючок кусочком красного червяка или двумя-тремя мотылями. Особенно добычлива ловля «в забродку» в замутненной воде. Делается это так: выше переката, где держатся пескари, заходят в воду и ногами взмучивают ее. По этой мути, пескарь, не боясь, поднимается вверх и порой даже тыкается носом в сапоги рыболова.

Удят пескаря сразу после ледохода и до первых заморозков. Особенно активно он клюет ранней весной. В это время можно на одном месте поймать 150—200 штук. Летом его лучше удить на зорях: ночью пескарь не клюет совсем. В ноябре уходит на

зимовку, забираясь в густые заросли водной растительности. Однако налим нередко достает его и там. Вообще пескарь — лакомое блюдо всех хищников. Поэтому ловят его в основном для наживки. Хотя он хорош и в ухе, и в жареном виде — мясо у него белое и вкусное.

## ПЛОТВА

Наряду с ершом и окунем — самая многочисленная рыба в наших водоемах. Она живет в реках, речках, озерах, карьерах, прудах и даже в небольших ручьях. Такое широкое распространение плотвы объясняется в первую очередь ее неприхотливостью в пище. Она поедает червей, личинок насекомых, моллюсков, рачков, различные растительные организмы, особенно любит шелковицу и шарообразную зеленую водоросль, которая в изобилии появляется в водоемах летом. Во время «цветения воды» у многих рыб начинают «болеть животы» и они почти перестают питаться. Но только не плотва. И если она в это время не клюет, то лишь потому, что сыта. А сыта она бывает почти всегда, так как легко переходит с одного корма на другой. Именно в этой причине у плотвы чрезвычайно «капризный» клев. При ужении даже опытный рыболов порой делает массу пустых подсечек. К тому же плотва — одна из немногих рыб, которые, прежде чем проглотить приманку, пробуют ее на вкус. Подойдя к наживке, она

буквально на долю секунды вытягивает ее в рот и тут же выплевывает. И если наживка не пришлась ей по вкусу, она больше к ней не подойдет.

И тем не менее, за плотвой охотятся и взрослые, и дети. Ее ужение — высокоспортивно. Да и наловить плотвы при определенных навыках можно довольно много, так как живет она стайками.

Своим внешним видом плотва (плотичка, сорога, сорожка) очень напоминает красноперку. Однако путают их только новички. Плотва уже красноперки, меньше у нее чешуя и острее нос. Глаза не красные, а желтые с красным пятнышком сверху радужины. А главное отличие — окрас тела, особенно плавников. Красноперка окрашена ярче и выглядит наряднее плотвы: все ее тело имеет золотистый отлив. У плотвы преобладают светло-серые тона. Спина — синевато-бурая, бока и брюхо — серебристо-белые. Спинной и хвостовой плавники — серые с красноватым или буроватым оттенком; грудные — бледно-желтые; брюшные и подхвостовой — красноватые. У красноперки все парные плавники и хвостовой — ярко-красного цвета.

По размерам плотву можно отнести к средним нашим рыбам. Ее обычная длина 14—18 см при весе 120—200 г. В водохранилищах ловятся экземпляры весом 800—900 и более граммов.

Половозрелой становится в 3—5 лет при длине 10—12 см. Нерестится в мае, когда вода

прогрееется до +8 С. Икру откладывает на разливах рек и в прибрежной зоне озер на старую траву и корневища кустов. Происходит это очень шумно. Рыбы так увлеченно трутся о растения и друг о друга, что теряют всякую осторожность и в это время становятся легкой добычей браконьеров, которые ловят нерестящуюся плотву сачками, вентерями, разного рода подъемниками. Долг истинного рыболова-спортсмена — стать на пути такого варварского отношения к живой природе.

В конце мая — начале июня у плотвы начинается посленерестовый жор. Она разбредается по всему водоему и обитает на небольших и средних глубинах (1,5—3 м) возле зарослей водной растительности.

В некоторых водоемах плотву ловят на поплавочные удочки в отвес, на течении — проводку. Ловят с берега, с мостков, плотов и с лодок. В начале сезона лучшие насадки — черви и мотыль; летом — опарыш, кузнечик, распаренные зерна злаков и зелень (шелковица); осенью, когда плотва скатывается в зимовальные ямы, ее опять ловят в основном на червя и мотыля.

При ужении плотвы необходима прикормка, а на постоянных местах лова — привада. В стоячей или слабопроточной воде прикормку горстями периодически подбрасывают в зону расположения крючков с насадкой. На течении — опускают на дно в нитяной сетке. В качестве при-

кормки используют различные каши, сухари, жмыхи, рубленых червей, зерна злаков и т. п.

Плотва очень щепетильна к месту нахождения насадки: крючок с наживкой должен быть чуть ли не перед самым ее носом. Если он будет висеть или проплывать на 5—7 см выше или ниже того места, где стоит плотва, она ни за что не соизволит ни наклониться к нему, ни поднять вверх рыла, хотя и будет прекрасно видеть пищу. Поэтому на регулировку величины спуска насадки надо обращать первостепенное внимание.

Поклевки плотвы очень вялы и нерешительны. Если на течении она сразу (без пробы на вкус) хватает плывущую приманку и топит поплавок, то в стоячей воде ей непременно надо с приманкой «поиграть». Поплавок при этом то мелко подрагивает, то качается из стороны в сторону, то «пляшет вприсядку», т. е. слегка тонет и выныривает. Всю эту «игру» надо переждать. Подсекать следует лишь после того, как поплавок пойдет вниз, в сторону или ляжет на бок.

Рекомендации некоторых авторов пособий по рыболовству удить плотву нахлыстом надо воспринимать критически. Во-первых, эта рыба не стоит того, чтобы ее ловили столь трудоемким способом. А во-вторых, как показывает практика, результаты почти никогда не оправдывают затраченных усилий: плотва слишком ленива, чтобы гоняться за скачущей по поверхности воды приманкой.

В обоих наших водохранилищах и во многих крупных озерах успешно ловят плотву и зимой. Особенно по перволедью и по последнему льду, а в середине сезона — в дни продолжительных оттепелей. Насадки — мотыль, мормыш и тесто.

Мясо плотвы довольно костлявое и иногда немножко горчит. Но его можно использовать и в вареном виде (уха) и в жареном. Но особенно хороша плотва вяленая (вобла).

Маленьких и средних плотвичек применяют в качестве живцов при ловле щуки, сома и окуня.

## ПОДУСТ

Свое название рыба получила за расположение рта. Он поперечный (в виде щели) и находится под сильно выдавшимся вперед коническим хрящеватым носом. Нижняя челюсть покрыта роговым чехоликом, что позволяет вегетарианцу подусту легко счищать водоросли с подводных камней.

Своим внешним видом подуст напоминает ельца: у него такое же вальковатое, сжатое с боков тело; такое же короткое оперение. Однако раскрас несколько ярче, чем у ельца: спина — зеленовато-черная или бурая, бока и брюхо — серебристо-белые. Спинной плавник — черный; хвостовой — серый с черной окантовкой по краям; все остальные — с красным отливом. От других наших рыб подуст отли-

чается тем, что вся его внутренняя полость тела покрыта черной пленкой, за что его прозвали «чернобрюхом» и «чернопузом».

Подуст одного возраста с ельцом — больше его по размерам. Однако к числу крупных рыб его не отнесешь, хотя отдельные особи бывают и по килограмму весом. Обычная же длина подуста 20—30 см при весе 200—300 г.

Водится подуст только в крупных и средних реках. Он есть в Волге, Оке, Ветлуге, Керженце, Суре, Пьяне, Теше и др., но всюду немногочислен. Его излюбленные места — каменистые или глинистые перекаты, пороги и неровности дна с умеренным течением. Держится он и на песчано-гравийном грунте перед островами, где струя воды начинает делиться на два потока.

Основная пища подуста — перифитон, зеленая пленка, образованная водорослями, на подводных предметах. Но он не полностью вегетарианец, поедает также червей, личинок насекомых, маленьких рачков, а также рыбью икру. Причем не только хватает сносимые течением свободно плывущие икринки, но и соскабливает с подводных предметов уже оплодотворенную икру, чем наносит большой вред рыбьему поголовью.

Удят подуста с лодок в проводку и только в русловой части рек, так как у берегов эта рыба не бывает. Оптимальная глубина лова — 1,5—2,5 м.

Интенсивно кормиться, а стало быть, и клевать подуст начи-

нает лишь после нереста — в конце мая. Хорошо он идет на удочку и в летнюю жару, когда другие рыбы (особенно крупные) почти не ловятся. Причем удить его можно весь световой день.

Приманку подуст берет еще «нежнее», чем плотва (сказывается своеобразие рта). Он не вытягивает ее в глотку, а надолго задерживает в своих хрящеватых губах. Вот почему у начинающих охотников за подустом из 10 подсечек — 7 бывают пустыми.

Подсеченный подуст сильно сопротивляется. Почувствовав крючок, сразу бросается в сторону. Если в это время ему не удастся освободиться от зацепа, он начинает трясти головой (рыбаки говорят — «дергает, как собака на цепи») и ходить зигзагами у самого дна, при этом делает резкие движения и крутые повороты. Правда, такое бурное сопротивление длится не долго. Но статистика и тут не в пользу рыболовов: из 3—4 подсеченных подустов — вытасненным из воды бывает только один.

Все это говорит о том, что ужение подуста — высокоспортивное занятие, оно даже интереснее, чем ужение голавля.

На успех лова в сильной степени влияет качество прикормки. Лучше всего для этой цели использовать запаренные пшеничные отруби, сдобренные растительным маслом. А чтобы прикормку не так быстро вымывало течением из сетки, отруби смешивают с глиной. Муть и крошки

издалека привлекают рыбу. На такую смесь доверчивый подуст вплотную подходит к лодке.

Осенний клев подуста прекращается в сентябре. В это время он начинает группироваться в стаи и отыскивать места для зимней стоянки. Из-под льда ужение подуста не практикуется.

## РОТАН

Новая для наших водоемов рыба. Как она попала в бассейн Волги из Приамурья,— можно лишь гадать. Но обживаете ротан в приволжских пойменных озерах основательно. В ряде мест он уже полностью вытеснил таких старожилов, как плотва, окунь и пескарь, достается от него и карасю. Например, в озере Никитском, что неподалеку от Толоконцева, несколько лет назад неплохо шли на удочку карась, окунь и плотва. Сейчас кроме ротана, там не ловится никто. Много его в озерах левобережных: Круглое, Путьково и Ваганьково, во всех озерах на Артемьевских лугах под Нижним Новгородом, и в ряде других мест.

Такое интенсивное расселение объясняется двумя причинами: жизнестойкостью ротана и его прожорливостью.

О неприхотливости этой рыбы слагаются легенды. Однако они недалеко от истины. Так, в пересошем бочаге ротан, зарывшись в ил, может прожить до следующего паводка. Оживает он и извлеченный из льда.

Питается ротан личинками насекомых, планктоном, ракообразными, икрой и молодью рыб, т. е. тем, что употребляют в пищу окунь и другие озерные рыбы. Но пожирает все это в огромном количестве, обездоливая соседей. Однако главный вред он наносит их потомству, уничтожая массу икры и мальков. Причем не щадит он и своих братьев меньших. Был случай на том же Никитском озере, свидетельствующий о каннибализме и чрезвычайной жадности этого хищника. На блесенку попался средних размеров ротан (16 см длиной). Когда его извлекли из воды, обнаружили, что наряду с блесенкой из пасти торчит хвост какой-то рыбки. Разрезали хищнику брюхо и там увидели... второго ротана, чуть меньших размеров.

Кстати, самый большой ротан редко достигает длины 25 см и веса 500 г. Однако в наших водоемах, судя по всему, условия для этого прожоры оказались более чем подходящими. В уловах любителей экземпляры весом 200—300 г уже не редкость.

Своим внешним видом ротан отдаленно напоминает окуня. Тело его — удлинненное, коническое. Голова — большая (почти  $\frac{1}{3}$  туловища), сплюснутая. Рот, если взять его размеры в сравнении со всем телом, — огромный. Задние края верхней челюсти нависают над нижней челюстью, которая в свою очередь, сильно выдается вперед. Обе губы оснащены множеством мелких (типа щетки) зубов.

Окраска — от серого до темного — зависит от цвета дна и растущих на грунте водорослей. Спина — черновато-зеленая, бока — серовато-желтые с темными пятнами. В плавники буровато-серые с темными пятнами и полосами. Самцы в период нереста приобретают ярко-черный цвет.

Способным к размножению ротан становится в 2—3-летнем возрасте. Икра у него продолговатая, клейкая, зеленоватого цвета. Откладывает он ее порциями на водную растительность поздно — в июле — когда все другие рыбы уже покидают нерестилища.

Излюбленные места обитания — границы водных зарослей, где спрятавшийся ротан поджидает свою жертву.

Многие удильщики презирают эту рыбу за разбойное поведение, за тот вред, что она наносит основным спортивным рыбам, за непривлекательный внешний вид. Это и справедливо и, одновременно, слишком предвзятое суждение.

В спортивном отношении ротан не только не уступает кореным нашим рыбам, а в ряде случаев превосходит их. Ловится он без больших перерывов круглый год. В сезон открытой воды основными орудиями лова являются поплавочная удочка и снасть для блеснения. Насадки — малек, червяк, мотыль, кубик свежего мяса (можно ротаньего). Держать приманку надо на дне или у самого дна в окнах растительности.

Клюет ротан жадно, уверенно — поплавок сразу идет в сторону или под воду. Подсечка должна быть быстрой и достаточно резкой, чтобы жало крючка проникло в хрящеватую ткань пасти.

С вываживанием ротана обычно не церемонятся, он почти не оказывает сопротивления. Извлеченный из воды ведет себя смирно, глядя на него, ни за что не подумаешь, что это и есть — гроза водоема. А в действительности, кроме щуки, он не имеет серьезных врагов. Окунь с ним не связывается.

Мясо ротана — белое, вкусное, годное для ухи, жарехи, для начинки пирогов.

## СИНЕЦ

Эта рыба получила свое название за окрас тела. Спина у нее — сине-зеленая; бока и брюхо — серебристые с заметным лиловатым оттенком. Грудные и брюшные плавники — желтоватые с темно-коричневой каймой. Спинной, хвостовой и очень длинный анальный плавники — бледно-серые с темной каймой.

Своей внешностью синец очень похож на белоглазку и густеру, но уже их; мельче у него и чешуя. Рот синца представляет собой косую щель, направленную снизу вверх и вперед.

По размерам синец относится к средним нашим рыбам: его обычная длина 25—30 см при весе 300—500 г. Лишь отдельные особи, обитающие в Горьков-



ском море, достигают веса 1 — 1,5 кг.

По образу жизни — типично речная рыба, не любит даже крупных непроточных водоемов, отчего ее акклиматизация в водохранилищах сильно затягивается.

Излюбленные места обитания — глубокие ямы со слабым течением. Охотно держится также под плотами, береговыми сооружениями и пристанями. Синец есть в Волге, Оке, Суре, Пьяне, Ветлуге, других крупных реках. Но всюду его стайки малочисленны.

Питается почти исключительно зоопланктоном. И по этой причине очень редко попадает на крючок рыболова, разве что попутно — при ловле леща в проводку или на кольцо.

Мясо синца хоть и костлявое, но жирное и вкусное, особенно в вяленом виде.

## СОМ

Рыба-великан, самый крупный пресноводный хищник. В истории рыболовства на Волге зафиксированы факты поимки сомов длиной до 5 м и весом более 300 кг. Но... «это было давно». Сегодня рыболовы лишь изредка имеют дело с сомами весом 8 — 10 кг. А обычно и того меньше.

«Наружность сома, — пишет Л. П. Сабанеев, — крайне оригинальна и безобразна». И верно — привлекательного в облике этой рыбы мало. Сильно вытянутое, веретенообразное, лишенное че-

шук тело, покрыто густым слоем слизи. Голова — широкая, сплюснутая. Огромная пасть усеяна множеством мелких конических зубов, обращенных острием внутрь. Снаружи верхней челюсти расположены два длинных беловатых уса, а на нижней, выдавшейся вперед челюсти — 4 небольших желтоватых усика. Они служат сому щупами при отыскании пищи ночью. Желтые с черными зрачками глаза — несоизмеримо малы (в сравнении с головой и ртом) и сильно придвинуты к верхней губе. Мощный, сильно сплюснутый с боков хвост занимает половину тела. На спине расположен всего один маленький темный плавничок. Зато анальный плавник — очень длинный и почти соединяется с округлым хвостовым оперением.

Окрас сома меняется в зависимости от возраста, от состояния внешней среды и даже от времени года. Спина взрослого сома — темно-бурая или черная; бока — черновато-зеленые или светло-коричневые с оливковыми пятнами. Брюхо — белое, испещренное мелкими темными крапинками. Все плавники имеют цвет тела. Молодые сомики окрашены светлее и ярче взрослых сомов, а старожилы бывают почти целиком черными.

Способными к размножению сомы становятся на 4—5 году жизни. Нерестятся парами при температуре воды не ниже 20° С. Икромету предшествуют шумные брачные игры, что позволяет определить их недалекую стоян-

ку. Довольно крупную (2—3 мм в диаметре) икру самка откладывает в примитивное гнездо, сооруженное ею, из старой растительности, которое самец потом охраняет до появления мальков. Сначала мальки питаются планктоном, который добывают в иле. Но уже в конце первого года жизни начинают хищничать.

После нереста сомы переключаются на свои летние стоянки.

Живут взрослые сомы оседло в русловой части рек. Любят омуты, глубокие закоряженные ямы, приплотинные зоны. Жируют в основном ночью, ранними утренними и поздними вечерними зорями. В поисках пищи бродят по водоему неподалеку от основного стойбища, часто выходят на отмели и перекаты.

Главная пища сома — мелкая, средняя, а иногда и крупная рыба. Поедает он также червей, моллюсков, раков, птенцов водоплавающих птиц, может схватить и зазевавшуюся взрослую утку. Лакомством для сома являются зеленые лягушки. Именно на этом пристрастии хищника основана его ловля «на квок».

О технике «квочения» было подробно рассказано в первой главе этой книги. Здесь остается лишь напомнить, что охота на сома требует особой наблюдательности и очень прочной снасти. В большинстве случаев достаточно миллиметровая капроновая леска с тройником № 10—12.

Лучшие насадки — средних размеров плотвички, лягушки или жареные воблочки (сомы лю-

бят запах паленого пера или шерсти).

Перед выездом на ловлю сомов рекомендуется провести «рекогносцировку», а проще сказать, — определить место постоянного обитания или ходовые пути хищника. Наблюдательному рыболову это сделать несложно: сомы обнаруживают себя характерными всплесками («бахтаньем»). Особенно беспокойно они ведут себя перед грозой — кувыркаются на поверхности, высовывают головы, хвосты, перемещаются взад-вперед.

Клюет сом «добросовестно» — целиком заглатывает приманку, так что с подсечкой проблем нет. Несильно он сопротивляется и вываживанию — в основном лишь тяжестью своего тела. А вот для извлечения из воды нужна сноровка. Увидев руки рыболова, сом забывает о боли, которую ему причиняет крючок, и в последний момент, бывает, так рванется, что крючок с частью кишечника вылетает у него из пасти. Чтобы не случилось конфуза, сома следует утомить во время вываживания, разумеется, не давая ему забраться под корягу. А после того, как присмиривший сом подойдет к лодке, его надо оглушить ударом колотушки или весла по голове. Небольшого сомика можно втаскивать в лодку рукой, подсунув пальцы под жабры. Крупного нужно брать багориком, подводя его с хвоста под нижнюю челюсть. Сачки при ловле сомов почти не применяются — из них выскакивает добыча.

В последнее время наши рыболовы-любители все чаще стали охотиться на сомов со спиннингом. Не сказать, что такое ужение очень результативно, но интересно — это безусловно. В качестве приманок используются снасточки с мелкой рыбкой, продолговатые белые блесна и тонущие вобблеры.

Лучшее время охоты со спиннингом — раннее (до восхода солнца) утро и поздний вечер. Наиболее уловистые места — отмели перед ямами и омутами, в которых постоянно обитают сомы.

В ямах с солидной глубиной, где нет течения, а дно закоряжено, сома ловят отвесным блеснением. Блесну на удочку ставят узкую, больших размеров (8—10 см) с одинарным или тройным крючком. Иногда для увеличения тяжести на нее напаивают олово. Манеру игры подбирают на месте. Но практика подсказывает, что чаще сом хватается блесну при плавных потягиваниях или в момент затухания колебаний. Привлекает хищника и шевелящаяся на грунте блесна, когда она создает слабую муть.

Ловят сомов также донками и жерлицами. Но способы эти малоспортивны и малорезультативны.

Собираясь на охоту за сомами, надо особое внимание обращать на погоду: ловится эта рыба только в безветрие и теплые дни.

В сентябре у сомов наступает «великий пост»: они залегают в глубокие ямы, принимают более

темный окрас и не питаются почти до мая. Из зимовальных ям их выгоняет лишь мутная полая вода (сомы не любят мути). Тогда они уходят на покой и там вознаграждают себя за долгое зимнее голодание, поедая огромное количество нерестящейся рыбы. Иногда такая жадность обходится им дорого: не успев уйти на глубину вместе со скатывающейся водой, сомы остаются в мелких бочажках и либо становятся добычей браконьеров, либо погибают.

Охотников за сомами среди нижегородских рыболовов-любителей пока немного. И не только потому, что немного этой рыбы в наших водоемах. Трудна эта охота, она требует огромного терпения, выдержки и, если хотите, мужества: согласитесь, не всякий отважится пуститься на челноке в ночное плавание по большой реке. Но — истинно сказано — чем труднее в ужение — тем ценнее добыча.

## СУДАК

Одна из самых желанных добыч рыболова-любителя. Во-первых, потому, что ужение судака — высокоспортивное занятие; а во-вторых, мясо этой рыбы считается деликатесом.

Судак и бёрш — «близнецы-братья» — так сильно они схожи наружностью. И тот и другой имеют веретенообразное удлиненное тело, покрытое мелкой, глубоко и прочно сидящей чешуей. Передние спинные плав-

ники у них, как у окуня, состоят из костных колючек, соединенных перепонкой. И судак и бёрш схожи по раскрасу. Отличить их можно лишь внимательно присмотревшись к выловленной рыбе. У судака заметно длиннее и уже рыло. Туловище его более горбато. На жаберных крышках нет чешуи. В отличие от берша, челюсти которого вооружены одинакового размера зубами, у судака мощные клыки чередуются с сидящими рядом более мелкими зубами.

В окрасе судака преобладают более мягкие серые тона. Спина его — зеленовато-серая; брюхо — белое; на боках хорошо просматривается 8—12 поперечных темных полос. Оба спинных и хвостовой плавники покрыты рядами черных пятнышек. Все нижние плавники — бледно-желтого цвета.

Из колючих рыб — судак самый крупный хищник. По величине своей он превосходит берша одного с ним возраста. Рекордсмены достигают в длину 120 — 130 см и веса 18—20 кг. В промысловых уловах нижегородских рыбаков преобладают судаки длиной до 60 см и весом 2—3 кг. На Горьковском водохранилище, а также на Волге ниже Лыскова любители иногда добывают судаков весом 5—6 кг.

Способным к размножению судак становится в возрасте 5—7 лет при длине около 40 см. Нерест — гнездовой: при температуре 18—20 С самка откладывает икру на глубоко расположенные под водой корневища

растении, а самец после оплодотворения охраняет икру и выклюнувшихся мальков.

Появившиеся на свет мальки судака сначала питаются зоопланктоном, но уже через несколько недель эти крохотульки длиной 2—3 см начинают хищничать — поедая еще меньшее по размерам потомство других рыб. Если при переходе на рыбный стол поблизости не окажется подходящего питания, мальки судака в большом количестве гибнут. Именно этим обстоятельством объясняется то, что при большой плодовитости (взрослая самка выметывает 500 тысяч и более икринок) поголовье судака во всех наших водоемах невелико.

Основной пищей взрослого судака, поскольку у него рот небольшой, служат узкие рыбы: ельцы, пескари, уклейки. Справляется он также с ершом и мелкой плотвой. Лягушат и линючих раков иногда (летом) употребляет только для разнообразия меню, и то — в небольшом количестве.

Живут судаки небольшими стайками, группируясь после нереста. Крупные особи предпочитают уединение. Излюбленные места обитания — ямы, омуты, глубокие впадины, среди камней, корчей и изломов дна. Жировать выходят на зорях, прочесывая соседние каменистые или песчаные отмели, перекаты, участки с обратным течением. По своей прожорливости судак превосходит окуня и не уступает щуке. Загрязнение воды не переносит.

При первых же признаках порчи воды уходит в верхние притоки или скатывается вниз. Залповые сбросы грязных простоков обычно ведут к гибели не успевшего уйти судака. Массовая гибель рыбы по этой причине неоднократно наблюдалась на Оке ниже Дзержинска, особенно в зимнее время.

Ловят судака различными способами и почти круглый год: не берет он лишь в мутной полой воде, да в самую жаркую пору лета.

В сезон открытой воды наиболее добычливым бывает ужение живцовой снастью с насадкой на крючок пескаря, ельца или уклейки. Ловят как с заякоренной лодки, так и с движущейся (ловля плавом или в отвес). И в том и в другом случае приманка должна находиться недалеко от дна. Целесообразно ее периодически слегка поднимать, а затем опускать. С движущейся лодки удят только на глубоких местах (3 и более метров). Лучшее время лова.— раннее утро. Днем судак отсиживается в корчах ям или в омутах под крутобережьем. Вечерний клев, как правило, непродолжителен.

Клюет судак своеобразно. Схватив губами приманку поперек, он тут же идет с ней в сторону. Затем на мгновение выпускает ее изо рта, переворачивает и начинает заглатывать с головы. Поплавок фиксирует все эти манипуляции: сначала быстро идет в сторону, слегка утопая; потом, выпрыгнув из воды, на миг замирает и только после этого уходит

под воду. От рыболова требуется большая выдержка, чтобы не дернуть леску раньше времени. Как только поплавок начнет движение по поверхности воды (рыба захватила приманку), надо сразу же ослабить натяжение лески, т. е. сдать часть ее с катушки. Это необходимо для того, чтобы рыба беспрепятственно забрала всего живца. И стравливать леску нужно до тех пор, пока поплавок не устремится под воду. Подсекать следует быстро, но не широким размахом.

Почувствовав крючок, судак старается спастись в камнях или коряжинах. Задача рыболова — не дать ему уйти в крепи. Подсеченный судак ходит на удочке сильнее окуня, но не бросается из стороны в сторону и не выскакивает из воды, как щука. Устает он много скорее других хищников. Утомленного судака можно тащить к лодке, не церемонясь. А отведав воздуха, он становится совершенно беспомощным и очень скоро засыпает. Извлекать его из воды надо с помощью сачка или багорика. Вытягивание на леске даже затихшего судака опасно — в последний момент он может рвануться и оборвать снасть.

Ловят судака и на искусственные приманки: спиннингом и снастью для отвесного блеснения. Блесны ставят узкие, длинные, серебристого (хотя бы с одной стороны) цвета. Спиннингом пользуются в основном на отмелях и перекатах. Глубокие ямы облавливают отвесно висящей блесной, играя

ею в нижних и средних слоях воды.

В крупных непроточных (озера) или слабопроточных (водохранилища) водоемах практикуется ужение судака к р у ж к а м и.

Из-под льда судака ловят на зимовальных ямах. Наиболее активный его клев наблюдается по первому (ноябрь—декабрь) и по последнему (март—апрель) льду. Удят зимой ж е р л и ц а м и и блесной в отвес. При ловле в отвес как зимой, так и летом наряду с узкими блеснами используют «коромысла», подсаживая на крючки кисточки мотылей или подвязывая пучок красных шерстинок.

## УКЛЕЙКА

Маленькая (всего 12—15 см в длину), очень подвижная и красивая рыбка. Спина у нее серо-голубая с зеленым отливом; бока и брюхо — серебристо-белые. Спинной и хвостовой плавники — серые с темной каемкой; остальные плавники — светло-серые с желтизной у основания. Рот — косой, направленный вверх.

Тело уклейки покрыто мелкой блестящей чешуей серебристого цвета, которая так слабо сидит на коже, что слетает при малейшем прикосновении к ней руками, прилипает к ним, уклеивает их (отсюда название рыбы).

Без преувеличения можно сказать, что первой добычей человека, взявшего в руки удочку, ста-

новится уклейка. Для такого вывада есть веские основания. Во-первых, она живет решительно во всех больших и малых реках, речках и даже ручьях; водится также в проточных и заливных озерах; неплохо себя чувствует в прудах с чистой и светлой водой и песчаным дном. Во-вторых, ее стаи поражают своей многочисленностью. И в-третьих, никто из рыб, даже хищных, так настырно и смело на глазах удильщиков не преследуют приманку, как она. Происходит это не потому, что она такая «храбрая», а потому, что «вечно голодная»: поисками пищи уклейка занята почти непрерывно — с раннего утра и до позднего вечера, а иногда и ночью, если стоит безветренная погода и низко летают комары. Буквально за каждой упавшей крошкой или проплывающей крупинкой она бросается стремглав. По этой причине стайки уклек постоянно находятся в движении, за что рыба получила прозвище — «непоседа».

Несмотря на то что уклейка рыба прожорливая, стол ее не назовешь разнообразным. Основная ее пища — насекомые, особенно мухи. Не брезгает она и планктоном. Но очень любит икру и выклюнувшихся из нее мальков, чем наносит большой урон поголовью ценных рыб.

Сама откладывает икру поздно, когда вода прогреется до 18—20° С. Нерестится стаями на травянистом мелководье.

Для постоянного обитания выбирает тихие и глубокие мес-

та, но держится там в верхних слоях или вполводы. Любит табуниться у плотов, купален, мостовых опор, в зонах различных водосливов, под ветвями нависших над водой деревьев. В заливах, прудах и озерах избегает заросших травой мест; избегает и быстрых перекатов.

Ловят уклейку легкой поплавочной удочкой и нахлыстом поверху или вполводы. Основная насадка — комнатная муха. Осенью (в сентябре—октябре), когда уклейка уходит на глубину, насаживать можно мотыля или маленького красного червя и держать приманку ближе ко дну.

Ужение уклейки — настоящая школа для начинающего рыболова. Именно на этой «тренировочной» рыбе отрабатывается умение производить подсечки и извлекать добычу из воды. Дело в том, что приманку уклейка берет с разбегу и тут же утаскивает поплавок в сторону или погружает его. Стоит лишь на долю секунды промешкать с подсечкой, как приманка будет выброшена изо рта. Правда, это еще не значит, что оставлена в покое: уклейка редко расстается с полюбившейся крошкой и будет снова теревить насадку до тех пор, пока не собьет ее или сама не угодит на крючок.

Подсекать уклейку надо проворно, сразу, как только поплавок начнет движение: подрагивающий на месте поплавок свидетельствует лишь о том, что уклейка заинтересовалась насадкой. Но сильной делать подсечку нельзя — достаточно шевель-

нуть лишь кончиком удилища, иначе губы уклейки будут непременно порваны.

Слабые губы уклейки принуждают также некоторых рьяных удильщиков отказываться от вредной привычки выдергивать из воды пойманную рыбу с такой силой, что она летит на берег через голову рыболова. Уклейку подобным манером извлекать из воды редко удается: как правило, она, хоть и с порванной губой, но сходит с крючка. После 5—10 сходов поневоле станешь проявлять осторожность при вываживании добычи.

Рыболовов, специально охотящихся за уклейкой, у нас очень и очень мало, разве что начинающие малолетки. Ее ловят обычно попутно с ельцом и плотвой. Но, право же, эта рыба заслуживает внимания. Мясо уклейки по содержанию жира (12%) превосходит мясо прославленного леща. А при определенной сноровке — уклек можно наловить большое количество. Хороши они в консервированном виде, в ухе, но особенно — завяленными.

А пока... пока уклейки идут лишь на насадку при ловле хищников; ими лакомятся судаки, жерехи, головли и щуки.

## ЧЕХОНЬ

Рыба больших и быстрых рек. В нашей зоне она водится в основном в Волге и Оке. В мелких реках почти не встречается. Нет ее и ни в каких озерах. Из-

любленные места обитания — просторные песчаные отмели с быстро текущей водой, участки ниже перекатов, устья рек и речек, впадающих в основной водоем. Летом чехонь почти всегда держится у поверхности воды или в ее средних слоях.

Наружность чехони довольно оригинальна, не спутаешь ни с какой другой рыбой. Неширокое тело — сильно вытянуто и сжато с боков. Спина — почти прямая. Брюшко представляет собой выпуклый, острый, закругленный, как лезвие тесака, костистый киль. Голова — небольшая. Рот обращен кверху. Глаза — крупные, серебристые, с фиолетовыми зрачками. Боковая линия начинается под грудным плавником и тянется до хвоста зигзагами.

За свою внешность чехонь получила множество местных названий: тесак, сабля, селедка, косарь, оседедец, боковица и другие.

Окрасом тела она сильно напоминает селедку. Спина — синевато-серая; бока и брюхо — серебристо-белые. Спинной и хвостовой плавники — темно-серые; остальные — светлые с оранжевым оттенком. Все плавники у чехони крупные, особенно грудные, похожие на крылья птицы.

По размерам чехонь относится к средним нашим рыбам. Ее обычная длина — 25—30 см при весе 150—200 г. Редкие экземпляры достигают длины 40—50 см и веса 500—700 г.

Ведет стайный образ жизни.

Особенно большие ее косяки собираются во время нереста, который шумно (с выпрыгиваниями) проходит на быстринах с хрящеватым дном при температуре воды 15—18° С (конец мая — начало июня). Некрупную плавающую икру (2 мм в диаметре) чехонь выметывает в текущую воду. Оплодотворенную икру, а затем и выклюнувшихся из нее (на 3—4 день) личинок течением сносит вниз, так что развитие потомства происходит во время «путешествия», растягивающегося иногда на десятки километров.

Научившиеся самостоятельно плавать мальки группируются в стаи и на чистых, со слабым течением, местах водоема питаются планктоном. Подросшие рыбки поедают насекомых, их личинок, червей. На 3—4 году жизни чехонь становится хищницей — в ее рационе начинает преобладать молодь других рыб.

Ловля чехони — увлекательное, высокоспортивное и очень эффективное занятие. При благоприятных условиях можно на одном месте поймать несколько десятков рыб. Удят тремя способами: в проводку с прикормкой, на «резинку» и нахлыстом.

Сразу после вскрытия рек начинается преднерестовый жор чехони. Изголодавшаяся за зиму рыба в это время жадно клюет на червяка и мотыля. Однако период весенней активности не бывает продолжительным. С повышением температуры воды чехонь готовится к нересту и почти прекращает питаться.



Возобновляется ее клев в июне. И первые несколько недель бывает настолько интенсивным, что многие удильщики бросают в это время охоту за другими рыбами, целиком переключаясь на ловлю чехони.

Главной насадкой и для проводочной удочки, и для «резинки» становится опарыш. На крючок нахлыста сажают натуральных или искусственных мушек, небольших кузнечиков и стрекоз.

Клюет чехонь так же, как уклея: с разбегу, но редко когда выплевывает насадку обратно (заглатывает ее всегда глубоко). Поплавок обычно сразу тонет или стремительно уходит в сторону. Подсечки, если они не такие сильные, что рвут губы, редко бывают пустыми. Больше того, при ловле на «резинку» методом периодического подергивания — частыми бывают самоподсечки чехони.

При вываживании чехонь энергично сопротивляется, а вытщенная из воды долго бьется в руках, так что снимать с крючка ее надо внутри лодки, а на берегу — подальше от уреза воды.

В октябре клев чехони прекращается, она собирается в большие косяки и всю зиму стоит в глубоких ямах, из которых начинает выходить лишь перед вскрытием водоема.

Мясо чехони — довольно костистое, но жирное и вкусное, имеет приятный аромат. Особенно хороша эта рыба в вяленом виде.

Второй (после сома) по величине и прожорливости хищник в наших водоемах. Истории рыболовства известны случаи поимки щук длиной 2 м и весом 40 кг! Но такие великаны — редкость. Сегодня в сети промысловиков лишь иногда попадаются экземпляры весом 10—15 кг. А обычные размеры щук, которых ловят любительскими снастями, — 60—80 см в длину и 2—4 кг весом.

Водится щука почти всюду, пожалуй, легче сказать, где ее нет, а не любит она лишь мелкие заиленные пруды, где обычно бывает очень плохой кислородный режим.

Живет уединенно и оседло, дальних путешествий не совершает. Излюбленные места обитания — заросшие травой прибрежные участки, закоряженные неглубокие ямы, участки ниже перекатов и плотин. Только очень крупные особи держатся на глубине.

Своим внешним видом щука резко отличается от всех пресноводных рыб. Ее вальковатое, покрытое мелкой чешуей и слизью тело сильно удлинено. Голова — большая с вытянутым и сплюснутым рылом. Огромный рот (он занимает половину головы) оснащен множеством мелких и крупных зубов, обращенных остриями внутрь (чтобы жертва не могла выскользнуть). Спинной, подхвостовой и хвостовой плавники напоминают оперение стрелы для лука, что

позволяет щуке делать сильные и целенаправленные броски в воде.

Окрас щуки носит маскировочный характер и зависит как от окружающей среды, так и от возраста рыбы. У молодых щук (шурят) преобладают светлые серо-зеленые тона. Взрослые особи окрашены темнее. Однако те, что живут среди водорослей (их называют «травянками»), значительно светлее старых «донных» щук, что обитают в глубоких ямах и омутах.

Спина взрослой щуки — обычно темно-бурая; бока покрыты крупными пятнами бурого, оливкового или сине-зеленого цвета, которые, сливаясь, образуют ярко выраженные поперечные полосы. Парные плавники имеют серо-оранжевый цвет; спинной, анальный и хвостовой — бурокрасноватые с большими серозелеными пятнами. Впрочем, варианты расцветки у щуки могут меняться: все зависит от того, какое место она облюбовала для своей засады. В торфяных карьерах и лесных речках щуки имеют оранжево-бурю окраску с золотистым металлическим блеском.

Половозрелой щука становится уже на третьем году жизни. Некрупную (2,5—3 мм в диаметре) зеленовато-желтую икру самка выметывает на мелководье на прошлогоднюю траву, иногда на дно. Происходит это сразу как только растает лед, а порой и подо льдом, при температуре воды 4—6° С. Нерест у щуки групповой и шумный — одну ик-

рянку сопровождают 2—4 молочника и на мели возьятся так, что брызги летят во все стороны.

Молодь щуки (как и всех рыб) первое время питается планктоном, но, подрастая, начинает уничтожать мальков других рыб. К концу первого года жизни шурята становятся завзятыми хищниками, хотя не брезгают и мелкими беспозвоночными.

Главная пища взрослой щуки — мелкая рыба. Предпочитает она представителей семейства карповых: уклейку, плотву, красноперку, ельца, карася. Жадность щуки удивительна! На спиннинг не раз вылавливали хищницу, в пасти которой торчали непроглоченные мальки, а она, тем не менее, польстилась и на блесну.

Но не только рыбу уничтожает щука — не щадит она и никакой другой живой твари: голодная, нападает на водоплавающих птиц, пожирает водяных крыс, землероек, белок во время их переправы через водоем, головастиков, зеленых лягушек (случайно схваченную серую жабу тут же выплевывает). А вот падали и уснувшей рыбы не ест. Когда привычного корма мало, нападает на своих братьев меньших — шурят.

Ловят щуку круглый год: спиннингом, живцовой снастью, дорожкой, кружками, блесной в отвес, жерлицами и поплавочной удочкой. Но в ее клеве есть пики активности, которые рыболов должен учитывать.

Усиленный жор у щуки начинается через неделю-полторы

после нереста. Однако длится он недолго — 10—12 дней. Летом клев временами ослабевает, а в жаркие и тихие солнечные дни прекращается совсем. С наступлением холодов начинается осенний жор, который длится до ледостава и мало зависит от условий погоды. Интенсивно кормится щука и по первому льду. Затем в январе—феврале ее клев ослабевает и возобновляется лишь в конце зимы, когда у щуки начинается кратковременный преднерестовый жор.

Обычно щука ловится в течение всего светлого времени суток. Но для каждого водоема есть свои часы лучшего клева. В одном — это раннее утро (крупные щуки, кстати, везде берут активнее утром), в другом — перед наступлением сумерек. В ветреную погоду щука неплохо клюет в середине дня.

Особенности водоема надо учитывать и при выборе способа лова? Например, в небольшой речке, заросшей кувшинками, лучше подойдет поплавочная удочка, нежели спиннинг. На тихом и глубоком плесе более уловистыми, безусловно, окажутся кружки, а не жерлицы.

Охота на щук не отличается большим разнообразием приманок: в основном это — живцы и блесны. Но вот какая сегодня более уловистая блесна, какую именно рыбку использовать в качестве живца? — вопросы, решать которые рыболову чаще всего приходится на месте, опытным путем. Поэтому кое-какие, выработанные общие правила.

безусловно, надо учитывать. Так, в озере, где нет плотвы, нецелесообразно эту рыбу использовать в качестве живца — для щуки такая приманка окажется непривычной и она не обратит на нее внимания.

Выбор блесен сегодня практически неограничен и в принципе любая может привлечь внимание хищницы. Но опять же практикой установлено, что весной и летом лучше применять небольшие вращающиеся, а осенью — крупные колеблющиеся блесны.

Немало ценных наблюдений накоплено также по ведению приманки в толще воды. Способов ведения несколько: быстрый, медленный, у поверхности, у дна, вполводы, монотонный, прерывистый, ступенчатый и т. п. У каждого есть свои приверженцы. Но выбирать тот или иной способ часто приходится, сообразуясь с условиями лова. Не поведешь, скажем, тяжелую блесну у дна в закоряженной яме: она тут же станет жертвой зацепа. Кроме того, если не приносит успеха один способ, надо пробовать другие.

Клев щуки на живцовую и поплавочную снасть мало чем отличается от клева других хищников: схватив живца, она медленно плывет в сторону (чаще всего — к берегу), на ходу переворачивая его головой к своей глотке, затем останавливается и заглатывает. В этот момент и надо подсекать. Подсечка должна быть сильной, насколько позволяет прочность снасти, и широкой.

Пойманная щука, стремясь освободиться от крючка, бурно сопротивляется: бросается из стороны в сторону, иногда высоко выпрыгивает из воды (делает «свечку») и трясет головой, широко раскрыв пасть.

Небольшую щуку можно вытаскивать из воды, не церемонясь. С крупной — дела посложней. При вываживании особое внимание следует обращать на угол наклона удилища. Надо стараться, чтобы он составлял не менее 50—60 градусов к поверхности воды. В противном случае даже толстая леска может быть оборвана. Вытаскивать добычу из воды надо острым багориком или глубоким сачком. Ни в коем случае не совать пальцы под жабры! В лодке щуку следует немедленно умертвить. Если этого не сделать, оправившись от шока, она может перепутать снасти или перепрыгнуть через борт.

Осторожно надо извлекать крючок из щучьей пасти. Для этого необходимо пользоваться зевником и экстрактором или, на худой конец, небольшой палочкой, которую можно положить поперек пасти хищницы. Уколы щучьих зубов очень болезненны, долго не заживают и могут вызвать серьезные осложнения.

Мясо щуки — вкусно и питательно. Из него делают уху, заливное, котлеты, начинку для пирогов и т. п. Не рекомендуется есть лишь свежепосоленную щучью икру — до употребления она должна солиться не менее 4—5 часов.

Последняя по алфавиту, но далеко не последняя в табели о рангах спортивных рыб. Наряду с лещом, голавлем и некоторыми хищниками язь считается престижной добычей рыболова-любителя. Во-первых, из-за своей величины. Язи длиной 40—50 см и весом 2—3 кг — не такая уж редкость в наших водоемах. Рекордсмены достигают длины 70 см и веса 6—8 кг. Правда, на крючки любителей обычно попадают язишки весом 0,5—0,8 кг, а чаще — подъязки (так называют молодых язей) весом 300—400 г. Но и они — радость для любого удильщика.

Во-вторых, охота за язем сопряжена с рядом трудностей, преодоление которых вызывает азарт. Например, не так-то просто язя найти, а еще сложнее — поймать. Он хоть и не так пуглив, как лещ, но слывет «умной» и осторожной рыбой: с разбега почти никогда не хватает приманку; может совсем ее не взять, если она висит на грубой снасти.

И в-третьих, язь — очень красивая рыба. Наружностью он похож на голавля, а в молодом возрасте — на плотву. Однако имеет и существенные от них отличия. От плотвы отличается массивностью своего крупночешуйчатого тела и более крупным ртом. От голавля — и строением тела (язь короче и толще), и особенно раскрасом: он значительно «наряднее» голавля.

Спина у него — иссиня-черная (но светлее, чем у голавля),

бока — беловатые, брюхо — сербристое. Спинной и верх хвостового плавника — темно-серые; остальные — ярко-красные с малиновым оттенком. Такой же цвет имеет и нижняя часть хвостового плавника: создается впечатление, что рыба подсвечена снизу малиновым фонарем. Весной, перед нерестом, раскрас язя становится еще ярче, все тело приобретает золотистый металлический блеск. Кстати, яркость окраски увеличивается и с возрастом язя.

Водится эта рыба почти во всех наших реках и речках. Но предпочитает более глубокие со слабым течением. Илистого дна не боится. Многочислен язь в водохранилищах и крупных озерах. Живет иногда и в проточных прудах.

К загрязнению воды более терпим, нежели голавль и многие другие (кроме карася и линя) рыбы. Не очень реагирует и на резкие перемены температуры.

Излюбленные места обитания — ямы ниже перекатов и плотин, глубины под обрывистыми берегами, уступы и неровности дна. Любит держаться около свай мостов, под плотами, причалами и пристанями, около купален и стоянок скота, под ветвями упавших в воду деревьев. Подъязки часто табуняются среди зарослей водной травы вместе с плотвой.

Способным к размножению язь становится в 4—6 лет, когда длина его достигнет 25—27 см. Нерестится большими стаями на отмелях притоков и полоях на

глубине 0,5—0,7 м, сразу, как только растает лед, при температуре воды 4—6° С. После этого скатывается к местам постоянного обитания, группируется небольшими косяками и начинает усиленно жировать.

По содержанию рациона язь относится к всеядным рыбам, он ест все — от мельчайших животных и растительных организмов (планктон и бентос) до молоди рыб. Резкого различия в питании по сезонам у него нет, однако весной, когда полая вода размывает берега, он предпочитает червей; летом, когда в воду падает много насекомых, — в его меню преобладают кузнечики, стрекозы, их личинки, а также зелень (шелковица) и молодые побеги камыша; осенью, когда водная растительность оседает, хорошо клюет на опарыша, ручейника, короеда, мотыля, хватает мальков и даже небольшие блесенки.

Ловят язей различными способами: элементарной поплавочной удочкой, в проводку, «шариком», «флорентийкой», всеми донными удочками, особенно «каруселью» и кольцовкой. Насадку выбирают в соответствии с его пристрастием в данный момент к той или иной пище.

Поплавною удочкой ловят в основном с берега в стоячей воде. Леску ставят диаметром 0,3—0,35 мм, поводок — 0,2—0,25 мм, крючки № 5—7. Голодный язь клюет решительно — поплавок сразу уходит глубоко в воду и с подсечкой в этом случае нельзя мешкать. Сытый

пытается кончиками губ стасщить насадку, поплавок в это время покачивается на месте, подавая удильщику сигнал «приготовиться». Но долго с насадкой язь не играет — он либо отходит, если она чем-либо не пришлась ему по вкусу, либо заглатывает ее и сразу направляется в сторону, утаскивая в воду поплавок.

Подсеченный язь нередко срывается с крючка, так как при вываживании оказывает сильное сопротивление. Поднятый на поверхность воды, энергично «кувыркается» и порой крепко запутывает снасть. Таскать его на-

пролом нельзя — у язя слабые губы. Надо держать леску в натяге, но сразу же сдавать ее, когда рыба усилит сопротивление. К сачку надо подводить без спешки только утомленного борьбой язя.

В проводку язей ловят с лодки на умеренном течении, на глубине не более трех метров. Обязательно нужна прикормка. Поскольку язь, в отличие от налима, никогда не лежит на грунте, приманку надо пускать в 5—10 см от дна. Лучшей насадкой для проводки является опарыш. Плывущую приманку язь берет

## Узелок — впрок

### КОНКУРС НА ЛУЧШИЙ ТРОФЕЙ

Всероссийское общество рыболовов проводит постоянный конкурс на самую большую рыбу, выловленную в течение года рыболова-миллионерами. Назы-

вается он «Рекордные рыбы года». Ниже публикуется таблица, в которой указаны минимальные размеры рыб, принимаемых на конкурс.

Название	Кг	См	Название	Кг	См
Голавль	2,0	—	Окунь	1,5	—
Густера	0,8	—	Пескарь	—	20
Елец	0,35	—	Плотва	0,8	—
Ерш	—	15	Подуст	1,5	—
Жерех	3,0	—	Ротан	0,5	—
Карась (золотой)	1,0	—	Синец	0,5	—
Карась (серебр.)	1,2	—	Сом	30,0	—
Красноперка	0,8	—	Судак	6,0	—
Лещ	3,0	—	Уклея	—	20
Линь	2,0	—	Чехонь	0,5	—
Налим	6,0	—	Щука	15,0	—
			Язь	2,0	—

Примечания: 1. Белоглазка и бёрш в списках пока не значатся. 2. Приведенные цифры периодически уточняются. О их корректировке сообщается в периодической спортивной печати.

смелее, чем неподвижно висающую в толще воды. Поплавок при этом или слегка всплывает, или быстро идет в сторону. Подсечка должна последовать при малейшем изменении характера движения поплавка.

В глубоких ямах и омутах со слабым и средним течением наиболее подходящими снастями являются «шарик» и кольцо. Разнообразнее применяется и насадка. Наряду с червями используют распаренный горох, каши, катыши ржаного хлеба и т. п.

Ночной лов, как правило, ведется донками.

На хлыстом язя ловят

лишь попутно, охотясь за голавлем.

Лучшие часы ужения — раннее утро и поздний вечер. С прикормкой можно ловить и в середине дня. Летом язь неплохо клюет ночью, особенно перед рассветом.

Зимой язь становится менее активным, однако не прекращает питаться. Подо льдом его можно поймать на червя, мотыля, мормыша и шарик теста. Полезна подкормка сухарями или кашей.

Мясо язя — белое, у крупных особей — кремового цвета, очень вкусное, употребляется в ухе, в жареном и вяленом виде.

## НА БЕЗРЫБЬЕ...

Рассказ о раках, поначалу, может кое-кому показаться несколько выпадающим из общего контекста книги, посвященной спортивному рыболовству. Но это — лишь поначалу. Даже беглого знакомства с клешнятыми обитателями наших водоемов достаточно, чтобы убедиться — не зря в народе молвится: «На безрыбье и рак рыба». Правда, своеобразная, ни на кого не похожая, но, тем не менее, обладающая всеми рыбьими признаками: живет в воде, дышит жабрами, размножается с помощью икры, умеет плавать, ест ту же пищу, что и многие «мирные» рыбы, сама считается деликатесной пищей... Кроме того, ловля раков так же, как ловля различных рыб, — увлекательное занятие. Но — все по порядку.

Своей наружностью рак напоминает... рака. Хотя его и зовут кое-где «речным крабом», но единственное его сходство с крабом морским, обитающим в соленой воде, — это клешни, сильно развитые передние конечности, с помощью которых рак схватывает добычу и защищается от вра-

гов. Остальное у него — все «свое»: узколобая (клином), покрытая панцирем голова; маленькие выпуклые глазки; небольшой с очень крепкими губами рот, пара длинных усов. По бокам защищенного панцирем тела расположено четыре пары конечностей, с помощью кото-



Рис. 134. Рак

рых рак передвигается по дну. Крупный членистый хвост заканчивается венчиком похожего на веер костного оперения. Под хвостовыми члениками, напоминающими старинную кольчугу, находятся еще пять пар атрофированных конечностей. У самцов первая пара этих конечностей развита в трубчатые половые органы. У самок маленькие ножки служат для поддержания отложенной на брюшко икры до тех пор, пока из нее не вылупятся маленькие рачата. Кстати сказать, длится этот процесс довольно долго: самка откладывает икру себе на брюхо в сентябре, а рачата из этой икры выводятся лишь к июлю следующего года.

Раскрас рака зависит от фона дна в месте проживания и варьируется от темно-серого, до черно-зеленого.

Раки очень требовательны к среде обитания. О водоеме, где водится много раков, можно безошибочно сказать, что вода в нем чистая и богатая кислородом. По этой причине раки чаще встречаются в речках (на глубине 0,5—3 м), чем в озерах. Любят каменистое дно, где легко

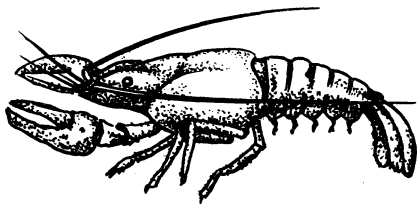
найти убежище, а также дно, подходящее для выкапывания нор. На мелководье с ровным песчаным дном не водятся. Не терпят они и илистого дна прудов и стариц.

Максимальные размеры раков — 18—20 см в длину при весе 180—200 г (без учета длины клешни). Но такие экземпляры — чрезвычайная редкость. Обычно снастями любителей вылавливаются раки длиной 9—10 см.

По своему образу жизни рак — отшельник: каждая особь имеет свое укрытие. Им может быть: ямка под камнем, нора в обрывистом берегу или в грунте дна, ствол упавшего дерева и т. п. Рачьи норы иногда бывают до метра длиной. Причем отрытые по размеру обитателя, чтобы более крупный собрат или враг не смог проникнуть в убежище.

Днем рак обычно сидит в укрытии, закрыв в него вход клешнями. Почуввав опасность, пятится, уползая дальше в нору. Кормится в основном ночью. Только в очень пасмурные дни выбирается из норы после полудня. В поисках пищи медленно передвигается по дну, выставив вперед клешни. Однако медлительность эта обманчива. Рак способен молниеносно и точно схватить добычу клешнями. При условии, конечно, что она окажется в пределах досягаемости. Так же молниеносно он может дать и «задний ход», если встретится с опасностью. Прodelьывает он такие маневры с помощью



своего мощного хвоста, который движется не в горизонтальной плоскости, как у многих рыб, а в вертикальной.

Стол рака разнообразен — это всеядное животное. Преобладает в его рационе растительная пища, но ест он также личинок насекомых, другие донные организмы, нападает даже на своих сородичей, особенно в период линьки или сразу после нее.

Линька — важная особенность в жизни рака. Обновляется не только панцирный покров, а также верхний слой сетчатки глаз и жабр, роговые части рта и часть пищеварительного тракта. Происходит линька летом, в теплой воде, причем чем моложе рак, тем чаще он меняет свою «одежду» (вырастает из старой). В первое лето жизни (в зависимости от условий обитания) рак линяет 4—7 раз. Во второе лето — 3—4 раза, в третье — 1—2 раза. Взрослые (половозрелые) самки линяют только 1 раз в сезон. После линьки, которая, кстати, происходит не в норе, а на открытом месте (панцирь меняется в течение 7—10 минут), рак становится беззащитным и если не успеет спрятаться в убежище, может стать легкой добычей хищных рыб или своих старших собратьев. Сменивший одежду рак 8—12 дней не выходит из укрытия и не питается, ждет, пока не ороговевает его покров.

Вопрос о том, какое место в кормовом рационе рака занимают рыбы, пока еще дебатруется

в среде ученых. Существует мнение, что, поедая икру и молодь, рак наносит ущерб рыбьему поголовью. Однако достоверных доказательств этому не приводится. Больше того, финские ихтиологи осуществили ряд экспериментов, свидетельствующих о том, что наличие в водоеме раков совершенно не влияет на плотность рыбьего стада. Замечено также, что раки подбирают лишь раненую, больную или погибшую рыбу, выполняя функции санитаров. Конкуренцию они составляют лишь тем рыбам, которые, как и они, питаются донными организмами. Да и то — незначительную. Хорошо проверенных данных о количестве потребляемой раками пищи мало. Но вот сам процесс питания изучен основательно. Рак не убивает и не парализует свою добычу. Удерживая ее клешнями, он острыми частями губ откусывает от нее маленькие кусочки и отправляет их в глотку. Молодой рак даже небольшого мотыля иногда мусолит одну-две минуты. Все это — косвенные доказательства того, что рак, отнюдь, не прожора.

Добывают раков различными способами. Кое-где практикуется ловля руками: осторожно двигаясь в воде, ловец заглядывает под камни, под стволы и ветви упавших деревьев и, заметив рака, быстро (пока тот не убежал) хватает его рукой. Способ этот — примитивный, да и пользоваться им можно лишь на глубине не более 1,5 м.

Добычлива ловля раков с а к -



Рис. 135. Снасти для ловли раков:  
 - рачья удочка; 2 — рачевни (рачешни)

валангом, но этот способ у нас применяется лишь единицами охотников.

Более спортивными считаются способы ловли удочками и рачевнями.

Рачья удочка — сооружение простейшее: к палке с заостренным комлем (для втыкания в грунт) прикрепляется леска, а к ее нижнему концу подвешивается приманка. Лучше всего для этой цели использовать распластанное (чтобы сильнее пахло) тельце небольшой рыбки или лягушонка, завернутое в старый женский капроновый чулок. Туда же можно положить щепотку мотылей.

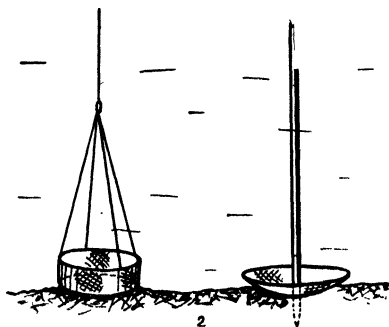
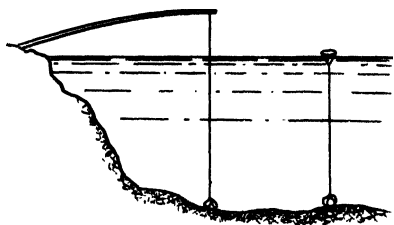
Привлеченный приманкой рак, вцепляется в нее своими клешнями и держится так до тех пор, пока его не выволокут наружу. Но делать это надо очень осторожно. От ужения рыбы ловля раков отличается тем, что ведется без крючка, и добыча может в любой момент отцепиться.

«Поклевку» рака определяют по шевелению кончика палки или

лески, а если удочку держав в руках, — по толчкам удилища.

При ловле вдали от берега леску привязывают не к удилищу, а к поплавку-буйку; вместе с приманкой кладут в чулок груз. Такую снасть периодически проверяют, осторожно извлекая из воды.

Рачевня (рачешня своим внешним видом напоминает чашу старинных весов. К проволочному ободу диаметром 45—50 см на одинаковом расстоянии друг от друга прикрепляют 3—4 отрезка тонкого капронового шнура длиной 70—80 см. Верхние концы этих отрезков, чтобы не было перекоса, соединяют общим узлом и прикрепляют к нему более прочный шнур. Обод обтягивается, наподобие сачка, делью от мелкоячеистой сетки.

При ловле с берега основной шнур рачевни привязывают и длинному шесту с заостренным комлевым концом, если ловят с лодки, шнур держат в руках.

Техника ужения проста. В центре сетки прикрепляют приманку, затем снасть опускают на дно. Через 3—4 минуты рачевню извлекают из воды. Делают это быстро, чтобы вцепившийся в приманку рак, не успел выбраться из ловушки.

Усовершенствованные рачевни имеют два металлических обода, скрепленных между собой вертикальной цилиндрической стенкой из сетки. Погруженные на дно обручи складываются, рак свободно подходит к приманке. В момент подъема натянувшаяся между обручами сетка отрезает ему обратный путь.

Есть рачевни, обручи которых

крепятся не к шнуру, а к длинному заостренному шесту, пропущенному через середину сетки. Плавая на лодке, такие рачевни втыкают в грунт, а затем периодически их проверяют.

Лучшее время для ловли раков — первая половина ночи. Иногда они активно кормятся и на утренней заре. Хорошо идут на искусственный свет, т. е. костер на берегу или фонарь в лодке — дополнительная для них приманка.

Промысловая добыча раков ведется разнообразными вентерями и мережами.

Мясо рака, сваренного в круто посоленной воде, считается деликатесом.

*Глава восьмая*  
**КТО ЕСТЬ КТО**

В этой главе рассказывается о рыбах, которые по причине своей малоценности не представляют интереса для человека с удочкой, однако иногда случайно, как попутчики, оказываются на крючке. Цель их описания — помочь рыболову-любителю разобраться, с кем он имеет дело.

Здесь же даются краткие характеристики рыбам редким и особенно ценным, лов которых в наших водоемах запрещен даже любительскими снастями.

## ПОПУТЧИКИ

### БЫСТРЯНКА

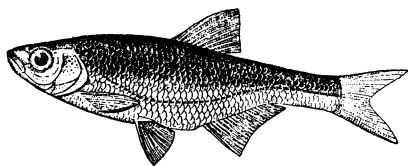

Маленькая (не более 12 см в длину), очень похожая на уклейку, рыбка водится в Оке, Волге и их притоках. Держится в верхних слоях воды на участках с быстрым течением. Питается

планктоном и воздушными насекомыми.

Может оказаться на крючке при ловле уклейки, т. к. ведет с ней одинаковый образ жизни. От уклейки отличается более высоким телом и более темным раскрасом. Но главное отличие — две черные прерывистые полоски, идущие от головы к хвосту с обеих сторон боковой линии. Темные пятнышки неправильной формы разбросаны также по всему телу выше боковой линии.

Может быть использована в качестве живца при ловле жереха, судака, щуки, других хищных рыб.

## ВЕРХОВКА

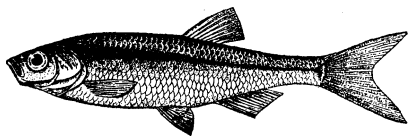

Одна из самых маленьких наших рыбок. Ее длина редко достигает 8 см. Так же, как быстрянка, очень похожа на уклейку. Однако при внимательном рассмотрении легко отличима от последней. И в первую очередь строением рта. Широкая и плоская нижняя челюсть верховки сильно поднята кверху и входит в выемку верхней челюсти. Кроме того, в отличие от уклейки, у верховки очень короткая боковая линия.

Населяет небольшие пруды и озера, встречается и в реках с тихим течением. Обитает преимущественно в верхних слоях воды.

Верховка — очень прожорливая рыбка. Хотя основная ее пища планктон, она хватает все, что падает на воду: насекомых, цветочную пыльцу, зерна злаков и т. п. Стоит только кинуть в воду щепоть хлебных крошек, как стая верховок стремглав бросается на всплеск и моментально уничтожает тонущие крупницы. Причем любопытно наблюдать, как кусочки побольше рыбки разрывают на части и отнимают друг у друга.

В прудах, где разводят карася и карпа, верховка — сущее бед-

ствие: она поедает массу корма, нужного основной рыбе, а также ее икру.

Из-за своего малого роста верховка не употребляется в пищу. Но для ловли окуня лучшей насадки не найти. В водоеме, где много верховки, окунь ни на что другое почти не клюет.

## ВЬЮН



Тело этой рыбки — длинное (до 15—18 см), спереди — почти цилиндрическое, покрыто мелкой чешуей и слизью. Обращенный книзу рот окружен десятью усиками (6—сверху, 4 — снизу). Все плавники слегка закруглены, брюшные находятся далеко позади грудных. Окрашен вьюн в серо-бурые тона: спина — желтовато-бурая с множеством темных крапинок, брюхо — желто-красное или желтое. По бокам туловища от головы до хвоста тянутся три темные продольные полосы. Глаза — маленькие, желтого цвета.

Водится в речках с тихими илистыми заводьями, в озерах, старицах, прудах, в заболоченных ручьях и карьерах и даже в заполненных водой канавах. Самая неприхотливая из рыб. Вьюн может жить там, где от кислородного голодания погибают карась и линь. Объясняется это

тем, что у вьюна есть дополнительная система дыхания. При недостатке кислорода в воде, он поднимается на поверхность и заглатывает воздух.

Держится вьюн постоянно на дне, иногда даже зарывается в ил, где отыскивает себе корм: червяков, личинок насекомых, мелких рачков и т. п. Но перед наступлением грозы или ненастья выходит на поверхность и ведет себя беспокойно. Эту особенность «предсказывать» погоду многие рыболовы используют, помещая вьюнков в аквариум или в банку с водой. Живой «барометр» действует безотказно. Если рыбки неторопливо копошатся на дне и охотно поглощают подброшенные им кусочки мотылей, на водоем можно отправляться без опаски — в ближайшие сутки ненастья не предвидится и клев будет хорошим. Поход лучше отложить, если вьюнки мечутся в сосуде, часто поднимаются на поверхность и совсем не реагируют на плавающий корм.

Специально за вьюном никто не охотится, мясо его сильно отдает тиной, мало пригоден он и в качестве живца: по непонятным причинам во многих водоемах хищники почти совсем на него не клюют. Однако на крючке рыболова вьюн не редкость, особенно если насадкой служит красный навозный червяк. При ловле поплавочной удочкой «отделаться» от вьюнов просто — достаточно слегка приподнять насадку над дном. С донной удочкой иногда приходится менять место лова.

## ГОЛЕЦ ОБЫКНОВЕННЫЙ

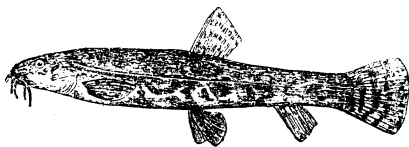

Ближайший родственник вьюна. Отличается от него меньшими размерами, большей округлостью туловища и отсутствием на теле чешуи (отсюда название): отдельные чешуйки лишь кое-где разбросаны по бокам. Усиков у гольца всего шесть и все они расположены на верхней губе.

Цвет тела этой рыбки сильно меняется в зависимости от условий обитания и возраста. Так, в реках с песчаным или каменистым дном гольцы светлее, чем в тинистых водоемах. Молодые — пестрее старых особей. Обычно спина и бока гольца серовато-желтого цвета с буро-зелеными пятнышками. Все плавники бывают испещрены рядами темных точек или сплошными полосами. Иногда брюшные и анальный плавники бывают без пятен.

Гольц, как и вьюн, не требователен к качеству воды. Он может жить как в холодной и быстрой речке, так и в тинистом копаном пруду с теплой водой. И там, и там держится у дна.

Пища гольца состоит из водяных насекомых, их личинок, червей и... икры других рыб. По этой последней причине он особенно вреден в копанных прудах, где хорошо размножается и порой полностью изводит такие породы рыб, как линь и карась.

На удочки голец попадает редко, так как днем прячется среди камней, коряг, в норках и других укрытиях. Кормится в основном в сумерки и ночью. Ловится обычно попутно при ужении карася.

Мясо гольца вкусное, уху из него рекомендуют больным и выздоравливающим.

Хорош голец и в качестве насадки. На него охотно клюют голавль, налим и окунь.

## ГОЛЬЯН

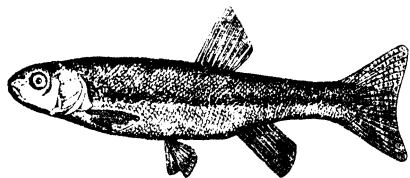

За пестрый наряд и мелкую, едва заметную чешую эта небольшая рыбка получила много дополнительных названий: голяш, голек, пеструха, красавка и др. Особенно нарядными голяны-самцы бывают во время нереста. Буровато-зеленая спинка и зелено-желтые бока становятся золотистыми; брюхо от губ до хвоста приобретает красноватый оттенок. Ярче делаются и плавники.

Своей внешностью голян похож на пескаря — у него такое же веретенообразное и прогонистое тело. Но он круглей и шире пескаря, хотя и короче по длине (максимальная длина голяна не превышает 10 см).

Основные места обитания — ручьи и речки. Причем он так вы-

соко поднимается к истокам, где уже никакой другой рыбы не водится.

Пища голяна — микроскопические рачки, червячки, комары, мошки. Поедает он также икру других рыб, не брезгует и падалью.

В карстовых озерах и торфяных карьерах нашей области существует разновидность голяна — голян озерный. От речного он отличается более крупными размерами (до 12 см в длину) и менее пестрой окраской. Тело его слегка сжато с боков.

Интересной особенностью обладают обе разновидности голянов: зоны обитания у них распределены «по этажам». Как речные, так и озерные располагаются в водоемах на разных уровнях: около дна, где больше корма, — самые крупные и сильные; выше — рыбки помельче.

На крючок рыболова голяны попадают случайно при ловле карася, или другой рыбы. Мясо голяна съедобно, но в пищу употребляется редко (непривычно). Живец из голяна плохой — быстро засыпает.

## ЩИПОВКА

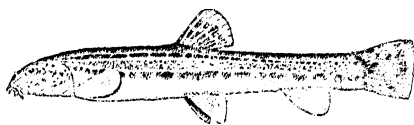

Очень похожая на вьюнка рыбка. Однако отличается от него сплюсненным с боков телом,

очень маленькой головой и острыми складными колючками под глазами, за что получила дополнительное название «кусачка».

По размерам щиповка — самый маленький из вьюнов: ее длина редко превышает 10 см. Рыло ее оснащено шестью короткими и тонкими усиками. Глаза маленькие, выпуклые, сдвинуты на лбу.

Раскрас щиповки довольно пестрый. Спина у нее желтого или грязно-желтого цвета, покрыта множеством черно-бурых пятен разной величины. Горло и брюхо — светло-желтые без пятен. Все плавники — светло-

серые, спинной и хвостовой испещрены темными поперечными полосами.

Водится как в текучей, так и в стоячей воде. Предпочитает тихие мелководья с иловато-песчаным дном, где проделывает себе длинные ходы в поисках излюбленного корма — донных беспозвоночных. Летом часто висит, изогнувшись, на водорослях, собирая со стеблей клетчатку.

На крючке рыболова может оказаться при ловле пескарей на червя. Мясо щиповки в пищу не употребляют. Используют эту рыбку в качестве насадки при ужении хищников, особенно хорошо на нее клюет окунь.

## ПОЙМАЛ — ОТПУСТИ

Водятся в наших водоемах и такие рыбы, ловля которых запрещена, а если какая случайно и попадется на крючок любителя, ее надо с крючка осторожно снять и тут же пустить обратно в воду. Это, во-первых, рыбы — переселенцы, привезенные из разных регионов страны и выпущенные в местные пруды, реки и озера для акклиматизации. А, во-вторых, рыбы редких, особо ценных пород, бесконтрольный вылов которых грозит их полному исчезновению.

Возможно, удильщику-любителю и за многие годы не повстречается ни одна из этих рыб, тем более, что некоторые из них совершенно не идут на спортивные снасти. Однако знать «в лицо» охраняемых законом обитателей водоемов он обязан. Именно с этой целью ниже и даются их краткие характеристики.

### АМУР БЕЛЫЙ

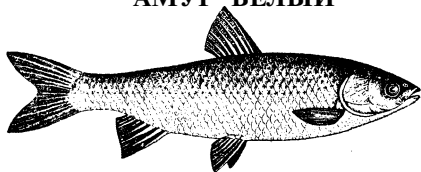

Крупная, красивая рыба. Завезена с Дальнего Востока. Аккли-

матизируется в теплых прудах Балахнинской электростанции и Сормовской ТЭЦ. Не исключено появление отдельных особей в Волге и Оке, где идет очень трудное естественное расселение амура.

На родине (р. Амур и реки Китая) вырастает до 30 и более кг



весом при длине 1,0—1,2 м. В наших условиях пятигодовалый амур весит 1,8—2 кг при длине 45—55 см.

Характерные признаки этой рыбы: вальковатое тело, широкий лоб, все чешуйки (кроме расположенных на брюхе) имеют темные ободки. Спина окрашена в зеленовато-серый или желтовато-серый цвет. Бока — темно-золотистые, брюхо — светло-золотистое. Спинной и хвостовой плавники — темные, остальные — светло-серые.

Основная пища амура — высшая водная растительность. За свою способность поедать в большом количестве камыши, осоку и даже листья залитого водой тальника получил прозвище «мелиоратор». В прудах его прикармливают травой и свежими листьями.

Акклиматизация амура в нашей зоне идет крайне медленно.

## ОСЕТР РУССКИЙ



Ценнейшая из пресноводных рыб. Когда-то была обычной в Волге и Оке. Но после того, как главную реку России перегородили плотины гидроэлектростанций, численность осетра в ней резко упала. Спасти популяцию в нашей зоне, по-видимому, можно лишь с помощью искусственного разведения.

Что касается размеров, то осетра следует отнести к очень крупным речным рыбам. Отдельные его особи достигают 2 и более метров в длину и веса более 50 кг.

Внешность осетра — примечательная. Его веретенообразное тело покрыто не плоской чешуей, как у многих рыб, а костяными бугристыми щитками (жучками) и не сплошь, а пятью продольными рядами, один из которых, (наиболее крупные жучки) занимает середину спины, два тянутся по бокам и два — по краям брюха. Между рядами жучков разбросаны крупные пластинки — звездочки.

Рыло у осетра — сравнительно небольшое, конусом. Нос — заостренный, снизу имеет четыре усика. Рот — нижний поперечный. Грудные плавники — крупные, хвостовой — сильно раздвоен, верхнее его перо значительно больше нижнего.

В раскрасе преобладают серо-желтые тона: спина — темно-бурая, брюхо — желтовато-белое, все плавники — серого цвета.

Излюбленные места обитания осетров — глубокие, быстротечные места русел. Держатся они преимущественно на дне, питаются крупными моллюсками и рыбой.

Молодые осетрики («костерята», «костяки») долгое время (3—4 года) живут в тех местах, где выклюнулись из икры. Сначала питаются мелкими рачками и червями, а потом начинают поедать крупных моллюсков (перловиц, беззубок и др.). При этом

быстро растут. В двухлетнем возрасте они уже весят 300—500 г. Именно малолетки, а не взрослые осетры, иногда оказываются на крючке рыбака-любителя. Однако истинный спортсмен конечно же не поддастся соблазну положить костеренка в садок или кану.

## ПЕЛЯДЬ

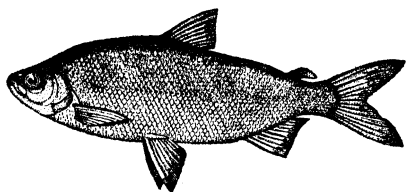

Одна из рыб-переселенцев, которая постепенно приживается в наших водохранилищах. Ее родина — северные реки. Относится к семейству сиговых. Наибольшие размеры: 40—55 см в длину и 2,3—3 кг веса.

Имеет высокое, сжатое с боков тело. Нижняя челюсть немного выдается вперед. Голова и первый спинной плавник усеяны мелкими черными пятнышками. Брюшко и бока — серебристые, спина — темная. Главное, что отличает пелядь от остальных рыб, — это второй спинной плавник: он представляет собой короткий жировой отросток. Такой плавник — характерный признак всех сиговых.

Нерестится осенью на галечном или песчаном грунте.

Кормится в основном плавающими ракообразными.

## РЯПУШКА

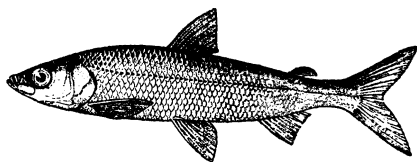

Одна из самых маленьких рыб семейства сиговых. Ее средние размеры: 15—16 см в длину при весе 40—50 г. Очень стройная и быстрая в движениях. Пришла к нам с верховьев Волги путем стихийного расселения.

Тело у нее вытянутое, невысокое, сжатое с боков (как у селедки). Чешуя — не крупная, легко спадающая. Как у всех сигов, второй спинной плавник имеет вид жирового отростка.

В окрасе преобладают серебристые тона. Спинка — серо-голубая или серо-зеленая, бока — серебристые, брюшко — белое. Спинной и хвостовой плавники — серые, остальные — полупрозрачные с черной каемочкой. Глаза — серебристые.

Обитает на большой глубине, с песчаным или глинистым дном. Питается мелкими рачками, личинками, червяками. На мелкие места выходит только поздней осенью или в начале зимы для нереста.

Там, где ряпушки много (крупные озера северо-запада России), ведется ее промысловый лов. Мясо у нее вкусное, особенно в вяленом или копченом виде. У нас ряпушка пока немногочис-

ленна. Но, судя по настойчивости, с которой она осваивает новые места обитания (замечена уже в зоне Саратова), по-видимому, это — рыбка нашего будущего. А пока... Если попадется, надо осторожно снять ее с крючка и отпускать восвояси: одной не наешься, а живец из ряпушки плохой — сразу засыпает.

## СНЕТОК

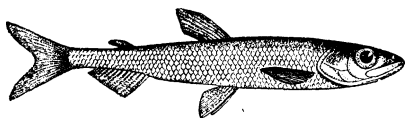

Рассказ об этой карликовой рыбке должен был бы быть в предыдущем разделе, поскольку пока снеток — типичный «попутчик»: в Горьковском водохранилище его можно лишь случайно подцепить на крючок, охотясь за'окунем. Однако повадки снетка, весь образ его жизни дают основание утверждать, что попутчиком он останется недолго. Думается, совсем недалеко то время, когда табуны снетка будут радовать не только рыболовов-любителей, но и бригады промысловиков. В Рыбинском водохранилище, например, сразу после заполнения снетков не было, а сегодня их добывают там десятками тонн! Важное промысловое значение снетка объясняется не только его многочисленностью и быстротой размножения, но в первую очередь, — его пищевыми качествами. Богатое

жиром, нежное и вкусное мясо снетка — деликатес, особенно в консервированном и сушеном виде.

Внешне эта рыбка ничем не примечательна: тельце — маленькое (не более 10 см в длину), тоненькое, сильно вытянутое; покрыто сравнительно крупной, легко спадающей чешуей. Рот — большой, с выдающейся вперед нижней челюстью; оснащен щеточкой зубиков.

Неярок и ее раскрас: прямая спина — буровато-зеленого цвета, сплюснутые бока — серебристые с голубым отливом сверху и снизу. Все плавники — беловатые; второй спинной имеет вид небольшого жирового отростка.

Своеобразной отличительной особенностью снетка, как, впрочем, и его родной сестры корюшки, живущей на северо-западе Европы, является запах, источаемый телом, — извлеченный из воды снеток сильно пахнет свежим огурцом, за что и получил прозвище «огуречника».

Обитает обычно в тихих и глубоких песчаных местах. Быстро течения избегает. На нерест, который происходит в апреле — мае, выходит большими стаями на отмели или поднимается (невысоко) в речки, впадающие в основной водоем.

Мелкую желтоватую и клейкую икру снетки откладывают на песок. Одна средних размеров самка выметывает до 50 000 икринок. Через 5—10 дней после оплодотворения из икринок выклеваются крохотные рыбки. Питаются они почти исключи-

тельно водными рачками (дафнии, циклопы и т. п.) и очень быстро растут (до своих размеров, конечно). Уже на втором — третьем году жизни снетки становятся способными к размножению.

Сегодня рыболова-спортсмена нашей зоны снеток может интересовать лишь как насадка для ловли окуня. Правда, насадка хорошая — снеток долго не засыпает на крючке.

## СТЕРЛЯДЬ



Все, что сказано о внешности осетра (см. раздел «Осетр русский») можно повторить, говоря о наружности стерляди: такую же веретенообразную форму имеет ее тело; также оно покрыто рядами щитков-жучков; такая же (конусом) у нее голова, с расположенным внизу поперечным ртом; такой же серо-желто-бурый окрас ее тела. И тем не менее спутать стерлядь даже с молодым осетром невозможно. Есть у нее свои отличительные особенности. Например, нос — значительно длиннее и острее, чем у осетра. Длиннее под рылом и усики, причем они имеют вид бахромы. Жучки на спине стерляди снабжены острыми шипами, чего нет у осетра, а боковые жучки соприкасаются друг с

другом и их значительно больше по количеству — до 70 штук. И вообще у стерляди — другая стать, она намного стройнее, чем осетр.

Но главное отличие — размеры. Стерлядь — самая маленькая рыба из семейства осетровых. Она редко бывает больше метра длиной и весом — 10—12 кг. В наших водоемах даже экземпляры в 3—5 кг встречаются нечасто.

Основные места размещения стерляди в нашей зоне — Волга, Сура и Ока.

Ведет она скрытный образ жизни. Держится небольшими стайками (скорее, группами), на глубинах, прижимаясь ко дну брюшными жучками. Любит чистую, прохладную и быстротекущую воду. По вечерам и ночами иногда выходит на мели — в траву, к берегам — и обыскивает своими усами-локаторами все ямки и закоулки, в надежде поживиться лакомством.

Рацион стерляди разнообразен: рачки, личинки насекомых, черви, моллюски. Особенно равнодушна к мотылю, которого выкапывает из грунта своим острым хрящеватым рылом.

Летом, когда вылетает «метлица», стерлядь ночью поднимается в верхние слои воды, осторожно переворачивается вверх брюхом и собирает с поверхности упавших насекомых.

Нерестится в начале мая (во время цветения черемухи), на подводных буграх и каменистых грядах, в глубоких и быстротечных местах русла. Липкую икру

приклеивает к валунам, щебню, гравию и т. п.

Мясо стерляди — великолепно, но поголовье этой рыбы всюду пока малочисленно, поэтому и промысловый, и любительский лов ее запрещены. За каждую незаконно выловленную стерлядку установлен крупный денежный штраф с конфискацией добычи и орудий лова. Мера — суровая, но, безусловно, справедливая и направлена она исключительно против браконьеров.

## ТОЛСТОЛОБ БЕЛЫЙ

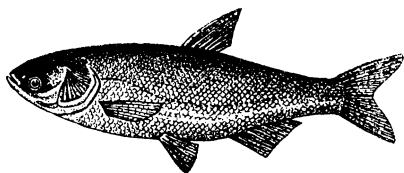

Эта дальневосточная рыба в профиль похожа на нашего язя: у нее такое же высокое и массивное тело, такая же плавно-овальная спина. Однако даже новичок не спутает толстолоба с язем. Язь — рыба нарядная, толстолоб же, хотя и именуется белым, окрашен в серые тона, только нижние плавники у него слегка желтоватые. Кроме того, голова у толстолоба значительно шире, чем у язя (отсюда название), глаза расположены ниже средней оси тела; а небольшой рот направлен вверх. Кожа толстолоба (в отличие от язя) покрыта

очень мелкой чешуей; брюхо от горла до анального плавника представляет собой острый свободный от чешуи киль.

На родине (р. Амур) толстолоб иногда достигает 1 м в длину и веса 15—16 кг. Акклиматизированный в ряде наших прудов, он пока не вырастает до таких размеров. Обычно хозяева водоемов его реализуют весом 1—3 кг.

По образу жизни толстолоб — рыба стайная и сугубо мирная. Главный его корм — водная растительность. Но если белый амур питается высшими растениями, то толстолоб, наоборот, низшими, — микроскопическими водорослями, которые, кроме него, почти никто и не ест.

И еще ряд положительных (с точки зрения потребителя) качеств есть у этой рыбы: во-первых, быстро растет; во-вторых, хорошо размножается (одна средняя самка во время нереста выметывает более полмиллиона икринок); и в-третьих, имеет вкусное мясо.

Встреча рыболова-любителя с толстолобом не исключена во время ужения плотвы на «шелковицу», особенно в водоемах, расположенных ниже культурных рыбоводных хозяйств.

Однако надеяться на это не стоит. Лучше организовать свой пруд и там выращивать толстолоба вместе с карпом для любительского рыболовства. Они, кстати, отлично уживаются друг с другом.

В перечень ценных и редких у нас рыб следовало бы также включить гиганта из семейства осетровых — белугу; скрытнейшую м и н о г у; самую храбрую и крупную из сельдей — ч е р н о с п и н к у (залом), рыб некоторых других пород. Однако

они настолько редки в наших водоемах, что встреча с ними человека с удочкой в ближайшие годы вряд ли состоится. Если все же кому-то доведется выудить незнакомца, то лучше его отпустить с миром.



## Глава девятая

# КАК РАСПОРЯДИТЬСЯ ТРОФЕЯМИ

Рыба — превосходный, но скоропортящийся продукт. Научкой установлено, что ферментов, вызывающих размягчение мышц (автолиз), в рыбе значительно больше, чем в тканях теплокровных животных. Поэтому для сохранения питательных качеств пойманной рыбы требуется умелое обращение с ней.

Практика выработала несколько способов сохранения рыбы свежей.

## СОХРАНЕНИЕ РЫБЫ

Самыми лучшими считаются те, когда рыба остается живой до самого момента варки. В этих случаях забота об улове должна проявляться уже при выемке крючка. Из рта выловленной рыбы его надо извлекать осторожно, чтобы не повредить ее жизненно важных органов. И не столько самим крючком (ранки от него неопасны), сколько сдавливанием внутренних органов извивающейся в руках рыбы.

Разных рыб можно по-разному сохранять живыми. Так, карасю, карпу, линю и ротану достаточно пучка мокрой травы на дне корзины, чтобы они остались в ней живыми 2—3 дня.

Разумеется, корзина не должна находиться на солнце.

Матерых хищников целесообразно держать на кукане, зацепив защелкой за нижнюю губу. Причем держать — на глубине, по возможности там, где есть течение и где рыба могла бы двигаться.

Для крупных лещей и язей наиболее подходящими временными обиталищами являются просторные деревянные или плетеные из тальника садки, погруженные глубоко в воду.

Мелкую рыбу обычно хранят в стандартных нитяных или проволочных садках в затененных местах, где вода не так прогревается.



Рис. 136. Садки для рыбы: сверху — из досок; внизу — из плетеных прутьев

К сожалению, многих наших рыб, при всем старании, долго живыми сохранять не удастся. Особенно квелы белоглазка, елец, плотва, подуст, уклейка и чехонь. Быстро засыпают в садках рыбы и некоторых других пород. А снулая рыба в воде портится во много раз быстрее, чем на воздухе. Возникает вопрос: что делать?

В первую очередь — убрать из садка снулую рыбу, а затем обработать ее одним из следующих способов.

В жаркую погоду рыбу можно подсушить. Удалив жабры и внутренности, но оставив чешую, тушку держат на солнце до тех пор, пока ее поверхность не станет сухой. После чего

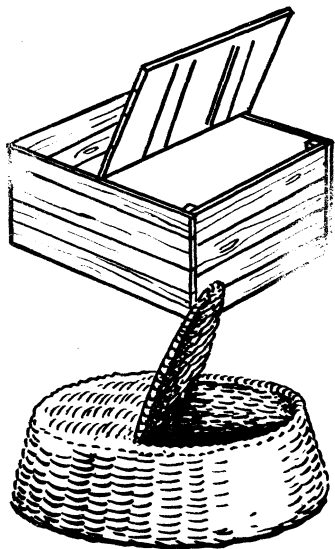
кладут в корзину или рюкзак. Дома подсушенную таким образом рыбу следует на несколько минут поместить в холодную воду.

Если процедура подсушки по каким-либо причинам невозможна, то выпотрошенную рыбу (не промывая) надо протереть сухой тряпичной (травой), а после этого обложить осокой или крапивой и убрать в тень, сделав недоступной для мух.

Когда нет возможности держать рыбу живой, ее необходимо умертвлять. Нельзя истязать рыбу, счищая чешую или снимая кожу, если она жива. Неправильно поступают и те, кто оставляет рыбу задыхаться и мучиться на воздухе. Умертвлять надо сразу, как только она будет вынута из воды: оглушить резким ударом палки (весла) по верхней части головы; у мелкой рыбы сильно (до хруста) перегнуть голову назад; а лучше — перерезать брюшную аорту. Последний прием позволяет хорошо спустить кровь, что делает мясо более белым, твердым и вкусным.

Один из самых надежных способов уберечь трофей в жаркую погоду — немедленно помешать пойманную рыбу в кану с рассолом. Наглотавшись рассола, рыба тут же засыпает, а колонии микробов в ее кишечнике и жабрах при этом погибают. Подсоленная таким образом рыба годится и для ухи, и для «жарехи», и для фарша. Надо делать лишь небольшую



поправку при солении приготовляемого из нее блюда.

За неимением каны рыбу можно подсолить и другим способом. На сухую тушку насыпают соль и втирают ее под чешую по всей поверхности тела. Затем открывают жаберные крышки и солью обильно посыпают жабры. После этого рыбу кладут в корзину.

Если на рыбалке предстоит провести оба выходных, то улов первого дня можно сохранить таким образом: обильно посыпанную солью рыбу складывают в полиэтиленовый (клеенчатый) мешок, хорошо его завязывают и опускают в глубокую ямку, вырытую в сыром песке на берегу, по возможности ближе к воде. Ямку засыпают песком и устанавливают над ней вешку, чтобы потом можно было отыскать место хранения. Перед самым отъездом домой мешок извлекают из ямки, очищают от мусора и, если дорога недаленная (не более 2 часов), укладывают его, не развязывая, в рюкзак. Перед дальней дорогой рыбу из мешка вынимают и, не протирая, укладывают рядами в корзину, подложив вниз крапиву или ольховые листья и несколько крошек чеснока (он обладает сильным бактерицидным свойством). Сверху корзину полезно прикрыть черемуховыми ветвями — они отпугивают мух и ос.

Кое-какие правила надо соблюдать и при перевозке рыбы. Ее нельзя, например, в теплое время долго держать в

чемодане, в который плохо проникает воздух. Когда улов перевозят в корзине, рыбу нужно переложить чем-нибудь мягким (осока, крапива, камыш и т. п.). Нельзя накладывать в один чемодан или рюкзак много рыбы, особенно навалом — от этого она приобретает невзрачный вид и скорее портится. Совершенно непригодны для перевозки улова на дальние расстояния полиэтиленовые мешки. Если во время ужения рыба помещалась в кану, в этой же кане ее и надо транспортировать, предварительно слив весь рассол.

\* \* \*

Итак, мы познакомились с некоторыми способами кратковременного хранения рыбы. Но в последние годы все больше и больше людей проводят на водоемах не один-два выходных, а все дни своих отпусков. Вспомните, как летом берега Волги буквально усыпаны палатками, домиками, шалашами. Люди в них живут неделями, а многие пенсионеры в «таборах» проводят целое лето. Среди них, конечно, немало рыбаков. Как же они поступают с уловами?

Есть такие, которые рыбалку превратили в доходный промысел — они тут же, едва выйдя из лодки, за большие деньги реализуют свою добычу. Их «опыт» заслуживает внимания разве что инспекции рыбоохраны. Истинные рыболовы-любители поступают иначе. Основная

часть их уловов, конечно же, сразу идет в пищу. Но было бы странным, если бы никто из них не заготавливал рыбу «впрок».

Существует множество методов обработки рыбы для длительного хранения. Все их можно сгруппировать в пять основных направлений: охлаждение, соление, консервирование, вяление и копчение. Для полевых условий нашей зоны наиболее подходящи два последних.

Технология вяления не сложна и не требует особых сооружений. Вялить можно как разделанную, так и непотрошеную рыбу. Разделяют, как правило, лишь крупных рыб.

Освободив тушку от кишков и жабер, делают изнутри надрез вдоль хребта (не повреждая кожи) и дают стечь всей крови. После этого рыбу помещают в насыщенный соляной раствор (125 г соли на 1 кг рыбы) прижимают ее дощечкой с грузом и держат там 12—20 часов (в прохладном, затененном месте). Вынув из рассола, рыбу прополаскивают в чистой воде и, распялив палочками-распорками брюшко, вешают в тени на ветру для завяливания.

Мелкую рыбу в рассоле держат 6—10 часов.

Если для приготовления соляного раствора не окажется пригодной посуды, рыбу можно посолить сухим способом.

Разделанную крупную рыбу тщательно натирают солью изнутри и снаружи (под чешую),

после чего заворачивают в холщовую тряпицу и нетуго обматывают шпагатом. «Запеленутую» таким образом рыбу укладывают в прохладное место и выдерживают там 3—5 дней.

Мелкую рыбу (белоглазку, красноперку, плотву, подлещиков и т. п.) сухим способом солят в небольших деревянных ящичках или другой подходящей посуде. Дно ящика густо посыпают крупнозернистой солью, затем тщательно укладывают сверху слой рыбы. Засыпав первый ряд рыбы солью, на него кладут второй, и также посыпают солью. Затем кладут третий ряд, четвертый и т. д. Последний ряд сплошь засыпают солью и покрывают подходящим куском фанеры. Сверху на фанеру кладут тяжелый (4—5 кг) груз. В ящике под гнетом рыба должна находиться 1,5—2 дня. После чего ее промывают в чистой воде и развешивают вниз головами для вяления. Через четыре-пять дней «вобла» будет готова.

При выполнении последней операции по вялению рыбу надо тщательно охранять от мух. Для этого можно использовать марлевый полог. За неимением такового, каждую тушку рыбы нужно слегка смазать подсолнечным маслом или держать на ветру под постоянным присмотром, что довольно утомительно.

Сохранить рыбу можно и путем копчения, но для этого нужны соответствующие приспособления.

Есть два способа копчения рыбы — горячий и холодный. Первый протекает быстрее (3—4 часа), но обработанная горячим способом рыба хранится всего 5—6 дней. На холодный способ уходит больше времени (1—3 суток), но зато и рыба после этого может храниться значительно дольше.

Коптят рыбу в специально сооруженной для этого печи.

В плотном (желательно в глинистом) грунте крутого берега роется длинное (1,5—2 м) наклонное углубление (штольня). Там, где штольня выходит на поверхность земли, над ней устраивается «колосник»: на решетку из металлических прутьев или можжевеловых палок укладывается ряд или два ряда небольших камней (колосник нужен для задержки пламени). Над колосником сооружается труба, достаточно широкая, чтобы в ней можно было разместить рыбу. Трубу делают из дерна, камней, других подручных средств. Хорошо для этой цели подходят старые деревянные или железные бочки без дна. Трубу сверху накрывают крышкой, отодвигая которую, регулируют величину отверстия для выхода дыма.

Перед копчением крупную рыбу разделяют, мелкую — непотрошенной кладут в рассол. Выдержав ее там 2—4 часа, вынимают, подсушивают и на прутьях или проволоке подвешивают в трубу-дымоход. При этом следят, чтобы рыба не прикасалась к стенкам и друг к

другу. Перед подвешиванием каждую рыбку обвивают несколькими оборотами шпагата, чтобы она не развалилась во время копчения. В дыму при температуре 80—120° С рыбу держат 3—4 часа.

Для холодного копчения крупную рыбу обезглавливают и держат в рассоле 12—18 часов, после чего слегка подвяливают и только потом коптят, поддерживая температуру дыма в пределах 30—40° С. Процесс холодного копчения длится от 1 до 3 суток, в зависимости от размеров рыбы и других условий.

Наиболее подходящими дровами для копчения являются старые осиновые или ольховые пни и ветки, которые дают мало тепла, но много дыма (выход дыма регулируют заслонкой на трубе). Не рекомендуется в качестве топлива использовать деревья смолистых пород (ель, сосна), березу и др.

Некоторые избалованные цивилизацией рыболовы привозят с собой на берег фабричные металлические коптильни. Крупную рыбу в них не поместишь, а мелкая обрабатывается хорошо. Для этого тушку каждой выпотрошенной и обезглавленной рыбы натирают солью и на 2—3 часа кладут в каком-нибудь сосуде в прохладное место. На дно коптильни насыпают две-три горсти осиновых или ольховых стружек, а сверху на решетку укладывают просоленную и подсушенную рыбу. Затем коптильню закрывают крышкой и ставят на малый



Рис. 137. Печь для копчения рыбы (вид сбоку)

огонь. Мелкая (до 200 г) рыба бывает готовой через 10—15 минут, рыбу покрупнее надо коптить 20—25 минут.

Для более или менее длительного хранения рыбы кое-кто использует и метод с о л е н и я:

в просторную тару рядами укладываются тушки рыбы и обильно пересыпаются солью. Тару с соленой рыбой держат в глубокой вырытой на затененном месте яме. Перед употреблением такую рыбу вымачивают в чистой воде в течение 2 — 3 часов.

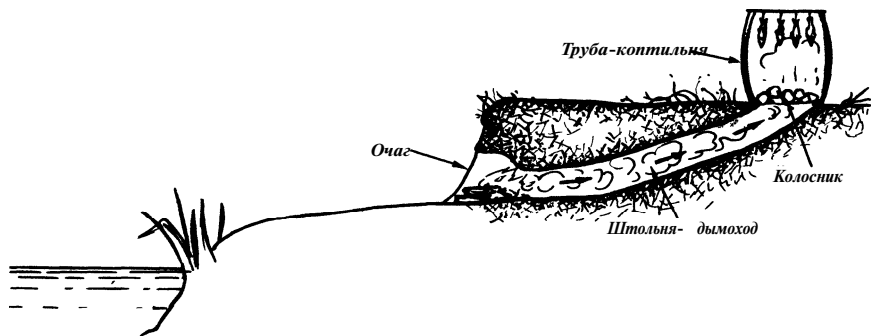
## РЫБАЦКАЯ КУХНЯ

В питании человека с давних времен рыба занимает важное место. Мясо рыбы — высококалорийный продукт, по качеству не уступающий лучшим сортам мяса домашних животных. Оно богато фосфором, который нужен мозгу и костной системе; белками и жирами; содержит много минеральных веществ и витаминов; в нем очень мало углеводов (сахар, крахмал); оно легко усваивается организмом и не надоедает при длительном употреблении. В мясе судака, например, белков больше, чем в курятине.

Рыбный стол настолько разнообразен, что одни названия рыбных блюд заняли бы не одну страницу книги. Те, кто интересуется тонкостями этого дела, могут обратиться к специальной литературе. Здесь же речь пойдет лишь о том минимуме рецептов, по которым рыболов сам, из собственного улова, в полевых условиях может приготовить себе пищу.

Распространяться о необходимости соблюдения норм санитарии во время приготовления пищи на берегу, думается, не стоит. Это — элементарно. А вот

обратить внимание на то, что в пищу можно употреблять **только свежую рыбу**, — необходимо. Дело в том, что начавшая портиться рыба даже при длительной термообработке сохраняет вещества, которые могут привести к расстройству пищеварительного тракта человека, а то и к серьезному отравлению.

Вот выработанные практикой признаки, по которым определяют, что рыба свежая, пригодная для употребления:

1. Жабры — ярко-красные. Если кровь из тушки выпущена, жабры светло-красные. У замороженной рыбы — серые с красноватым оттенком.

2. От тушки идет чистый и не очень сильный запах.

3. Глаза — светлые, несколько выпуклые.

4. Мясо на ощупь твердое. При надавливании на него пальцем не оставляет вмятин.

5. Цвет чешуи — блестящий, краски — яркие.

6. Слой слизи равномерно покрывает кожу.

А вот постепенно появляющиеся признаки порчи рыбы:

1. Ярко-красный цвет жабр пропадает, жабры приобретают коричневый, серый или зеленый оттенки. Покрываются слизью, от них идет неприятный запах. (Цвет жабр у рыб, уснувших в воде, с самого начала светлый.)

2. Тушка начинает пахнуть сильнее и неприятнее.

3. Глаза западают, становятся серо-мутного цвета (степень

мутности показывает стадию порчи рыбы).

4. Упругость мяса пропадает. При надавливании пальцем остается медленно исчезающий след.

5. Блеск чешуи меркнет. Окрас блекнет.

6. Слизь разбухает, собирается в комки и липнет к рукам.

7. Внутренности дурно пахнут. Мясо в области позвоночника делается красноватым. Цвет брюшины теряет натуральный оттенок.

Разумеется, признаки свежести и порчи у разных рыб, в разных условиях могут проявляться по-разному. Но навыки при определении качества рыбы надо настойчиво приобретать опытом.

А теперь — за дело! Перво-наперво надо почистить рыбу. Процедура не хитрая, но все же. Белоглазку, густеру, плотву, леща почистить особого труда не составляет — чешуя у них отделяется легко. А если в улове есть окуни? Даже специальной рыбчисткой чешую с окуня снять непросто. Чтобы облегчить свой труд, вбейте в дощечку небольшой гвоздь, нацепите на него жаберной крышкой окуня, растяните тушку до хруста, чтобы податливой стала чешуя и, придерживая хвост, снимайте чешую.

Некоторые неплохо справляются с чисткой окуня, вставив ему через рот или анальное отверстие во внутреннюю полость твердую палочку-карандаш; иные на дощечке придер-

живают хвост рыбы гардиной прищепкой.

Легко снимается чешуя с кожи окуня, если перед чисткой рыбу окунуть в кипяток.

Правда, есть целый ряд блюд, которые готовятся из нечищенной рыбы. О них — речь впереди. Однако чаще всего на берегу варят уху, для которой рыбу надо разделявать.

Рецептов рыбацкой ухи много, ведь каждый готовит на свой вкус. Но есть уже проверенные многолетней практикой, исполь-

### *Узелок — впрок*

#### **ПОХОДНАЯ РЫБОЧИСТКА**

Быстрее поможет освободить окуня (и другую рыбу) от чешуи простейшая рыбочистка, изготовленная из подручных материалов.

Небольшой и нетолстой дощечке ножом придают форму щетки для волос (с ручкой). На широкой ее части гаоздями прибивают в виде треугольника три металлические пробки от бутылок с лимонадом или пивом. Походная рыбочистка (рис. 138) готова.



Рис. 138. Походная рыбочистка

зовать которые может и новичок, и маститый кулинар.

**Рыбный бульон** готовится тогда, когда в улове кроме ершей и небольших окуньков нет другой рыбы. Чистить эту мелочь не надо — достаточно удалить кишки и жабры. После чего рыбу промывают, заливают холодной водой из расчета — 2 литра воды на 1 кг рыбы и варят на медленном огне 20—25 минут. Заправляют бульон только луком и специями, не добавляя ни круп, ни картофеля. Солят по вкусу. После варки процеживают.

**Уха обыкновенная** варится из любой рыбы, кроме карасей и линей (из них уха сильно отдает тиной). Последовательность операций может быть такой.

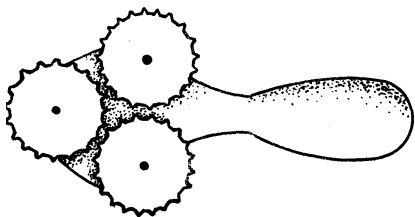
Сначала греют воду из расчета 0,8—1,0 л на едока.

Когда вода закипит, в нее опускают нарезанный дольками картофель и промытую крупу (пшено или рис) из расчета: 50—100 г картофеля и 1 чайная ложка крупы на литр воды (больше класть не рекомендуется, иначе уха будет густой и невкусной).

Пока картошка с крупой варятся, для закладки готовится рыба. Ее надо тщательно очистить от чешуи, срезать колючки на плавниках, выпотрошить внутренности и удалить жабры (особенно у окуней и плотвы — их жабры делают уху горьковатой). Плавательные пузыри выбрасывать не нужно — они при-

дают ухе своеобразный аромат. Крупную рыбу лучше разрезать на куски.

Закладывать рыбу надо в тот момент, когда картошка будет чуть-чуть недоваренной.

После этого уху солят, заправляют луком, лавровым листом, перцем, другими специями.

Готовность блюда определяют по состоянию рыбы: мясо ее разбухает и становится молочно-белым; хрусталики глаз белеют, делаются твердыми и выпадают.

Сварившуюся рыбу выкладывают в отдельную посуду, на клеенку или на бумагу (не на газету!).

Если уха немножко горчит — так бывает, когда у какой-нибудь рыбы неосторожно раздвигают желчный пузырь — в нее надо положить на 5—10 мин. извлеченный из костра древесный уголек.

Пересол ухи можно смягчить, опустив в нее кусочек сахара.

**Двойная уха** отличается от обыкновенной тем, что готовят ее в два этапа: сначала из мелкой рыбы варят незаправленный бульон, а уже в процеженном бульоне варят потом картошку с крупой и рыбу. Пропорции закладываемых в уху компонентов — те же, что и в обыкновенной ухе.

**Тройная уха**, а также уха на курином бульоне варятся на берегу лишь гурманами.

Бульон для тройной ухи готовят в два приема: сначала варят

неочищенных (но выпотрошенных) ершей, окуньков, другую мелкую рыбешку; вслед за ними вываривают в процеженном бульоне очищенную рыбу средних размеров и только после этого бульон заправляют и варят в нем высокосортную рыбу.

**Отварная рыба** также пользуется большим спросом на берегу.

Карасей и линей готовят так. Чтобы уничтожить тинистый запах, тушку очищенной рыбы тщательно промывают подсоленной водой. Затем брюшко набивают мелко нарезанным луком или щавелем, зашивают его нитками и опускают рыбу в кипящую воду на 30—40 минут.

Рыбу других пород можно отваривать иначе. Выпотрошенные, но нечищенные тушки укладывают на дно котелка, ведерка или кастрюли и сверху заливают водой так, чтобы она лишь покрыла рыбу. На каждый литр воды кладут 15—20 г соли. Лук, перец, укроп и лавровый лист добавляют по вкусу. Из расчета 2 мин. на 1 кг рыбы содержимое котелка кипятят на сильном огне. Затем огонь убавляют и при температуре 90° С (чтобы вода не кипела) варят рыбу до готовности, т. е. до тех пор, когда от нее можно легко отделить спинной плавник. При желании сохранить рыбу целой, перед варкой в ее брюшко закладывают мокрую пергаментную бумагу, а тушку обматывают несколькими витками шпагата.

**Рыба жареная может быть** приготовлена при наличии сковороды. У предусмотрительных людей, едущих на берег на несколько суток, сковорода обычно имеется. Лучше — если она из толстого металла.

Очищенные и выпотрошенные тушки мелких рыб (крупную режут на куски) натирают солью и обваливают в муке (можно запанировать в жидком тесте). Дно разогретой сковороды покрывают растительным маслом или растопленным маргарином и укладывают на него рыбу. Сначала ее обжаривают на сильном огне, чтобы получилась приятная красно-золотистого цвета корочка. После того, как рыба подрумянится, ее дожаривают на слабом огне.

**Рыба тушеная** чаще всего готовится тогда, когда не в чем сварить уху и нет сковороды, чтобы сделать «жареху».

На небольшом холмике сдвинутого в кучу песка разводятся костер. Пока он разгорается, можно успеть почистить рыбу, выпотрошить ее, промыть и натереть солью. Внутри каждой рыбы нужно положить немного лука, перца, лаврового листа, других (по вкусу) специй. Затем рыбу заворачивают в бумагу (не в газету!), отодвигают в сторону костера, в горячий песок закапывают пакет и водворяют костер на место. Через 30—40 минут рыбацкий ужин будет готов.

**Рыба печеная** готовится у открытого огня. Чаще всего поль-

зуются двумя способами печь рыбу: на шпалках и на доске.

На шпалках можно печь любую рыбу. Для этого ее нужно выпотрошить (не трогая чешуек) и натереть солью. На шпалку (вертел) рыбу насаживают целиком и держат ее или прямо над горячими углями, уложив шпалки на специальное приспособление, или втыкают шпалки в землю и наклоняют к углям. Рыбу необходимо держать от углей на определенном расстоянии, чтобы она не подгорела.

На доске у открытого огня пекут крупную рыбу. Процесс этот довольно долгий, иногда тянется несколько часов (в зависимости от размера рыбы), но зато и кушанье получается отменным.

Делается это так. У рыбы отделяют голову и потрошат ее, не вспарывая брюшка, а разрезают вдоль спины до хвоста. В развернутом виде, кожей вниз, рыбу укладывают на широкую доску и пришивают к ней деревянными гвоздочками. После этого доску ставят к костру на расстоянии двух топорищ, слегка отклонив в сторону ее верхний край. Жар от пламени костра и углей должен быть сильным. Желательно, чтобы в костре горели ольховые дрова. «Распятую» на доске рыбу периодически сбрызгивают рассолом.

Люди, пользующиеся этим способом печения рыбы, утверждают, что результат оправдывает труды.



**Рыба консервированная** также может быть приготовлена в левых условиях. Наиболее пригодны для этой цели ельцы, ерши, пескари и уклеи. Из них получается блюдо, по вкусу мало чем уступающее шпротам.

Для консервирования рыба готовится следующим образом: у ельцов, пескарей и уклеек удаляют головы и внутренности, у ершей кроме того срезают колючие плавники. Обработанные таким образом рыбу хорошо промывают.

Дно эмалированной кастрюли или ведерка из нержавеющей стали устилают слоем нарезанного тонкими ломтиками (кошечками) репчатого лука. На него укладывают ряд приготовленной рыбы. Затем снова — слой лука и ряд рыбы и так — до тех пор, пока не будет уложена вся рыба, или заполнена

посуда. Между рядами рыбы (вразброс) кладут приправу: лавровые листья, зерна душистого перца и т. п. Все это заливают смесью подсолнечного масла с разбавленным уксусом. Пропорции такие: на 1 кг рыбы 25 г соли,  $\frac{1}{2}$  стакана масла,  $\frac{1}{4}$  стакана уксуса, разведенного 1 стаканом воды.

В плотно закрытой посуде рыбу тушат на слабом огне 1,5—2 часа.

\* \* \*

Для того, чтобы легче было определить, какое блюдо лучше приготовить из той или иной рыбы, ниже приводится «Таблица использования улова». Ее рекомендации — ориентировочные, и не все рыбы наших водоемов здесь перечислены. Однако, применив метод аналогии, можно, хотя и приблизительно, о любой рыбе сказать, на что она

**ТАБЛИЦА ИСПОЛЬЗОВАНИЯ УЛОВА**

Названия рыб	Способы приготовления блюд из рыбы														
	Бульон	Уха	Отварная	Жареная	Печеная	Вяленая	Копченая	Консервированная	Селеная	Рыбный пирог	Рыбные котлеты	Заливное	Тушеная	Под маринадом	Фаршированная
Ерш	X	X						X				X			
Лещ		X					X								
Карась			X	X	X		X			X			X	X	
Налим				X						X			X	X	
Окунь	X	X	X	X	X		X			X	X			X	
Плотва	X	X	X	X	X	X	X		X	X	X			X	
Ротан		X	X	X	X		X	X		X	X			X	
Судак		X	X	X						X	X	X	X	X	
Щука		X	X	X					X	X	X	X	X	X	X
Язь		X	X	X	X		X		X	X	X	X	X	X	X

*Приятного аппетита!*

годна. Например, ельцов, пескарей и уклеек можно употребить так же, как ерша; белоглазку, густеру и синца — так же, как леща; красноперку и подуста —

как плотву; голавля — как язя; карпа — как карася и т. д.

Окончательное решение следует принимать, руководствуясь собственным вкусом.

**Часть II**



Как мы уяснили из первой части книги, массу прелестей таит в себе летняя рыбалка. Очарование природы, ночевки у костра, пахнущая дымком уха, гребля на лодке — все это манит к водоему человека с удочкой.

Но вот незадача — почти шесть месяцев в году наши реки, пруды и озера бывают скрытыми подо льдом. Что делать рыболову-любителю в это время? Многие откладывают снасти в сторону и ждут, «когда пробудится природа, когда послышится опять знакомый плеск волны».

Да, многие. Но далеко не все. В нашей области армия рыболовов-зимников с каждым годом множит свои ряды. И не случайно: все больше и больше людей убеждаются в том, что зимняя рыбалка — такой же увлекательный вид отдыха, как и летняя. Да, она имеет свои особенности: рыболову нужны другие снасти, другое снаряжение и другая экипировка, от него требуется больше терпения и упорства, он вынужден затрачивать больше физических усилий, чтобы доставить приманку к цели. Но, вместе с тем, у нее есть и ряд преимуществ. Во-первых, рыболов оказывается ближе к объекту своей охоты — их разделяет только слой льда. Во-вторых, зимой можно попасть в такие места, куда в теплое время года при всем желании не проберешься. В-третьих, чистый свежий воздух, дальние пешие переходы, энергичная работа ледобуром или пешней на льду — великолепное средство укрепления здоровья. А сколько впечатлений от самих условий рыбалки!

**О СОВРЕМЕННЫХ СНАСТЯХ, ПРИЕМАХ И ТАКТИКЕ ЗИМНЕЙ ЛЮБИТЕЛЬСКОЙ ЛОВЛИ РЫБЫ РАССКАЗЫВАЕТСЯ ВО ВТОРОЙ ЧАСТИ КНИГИ.**

## **СНАСТИ ДЛЯ ЛОВЛИ РЫБЫ СО ЛЬДА**

Ледовый панцирь и низкая температура в корне меняют условия жизни обитателей подводного царства. Вода становится холодной. В нее перестает поступать кислород из воздуха. Резко падает освещенность водной толщи. Замирает планктон. Водоросли увядают и опускаются на дно. Многие рыбы уходят с мелей и из прибрежных зон в глубокие ямы, где температура воды держится в пределах плюс 2—4° С, впадают в полусонное состояние и прекращают питаться. Например, жерех, карась, карп, линь и сом зимой не клюют совсем.

Однако полностью жизнь подо льдом не останавливается. Больше того, налим, например, в это время проявляет особую активность: он буквально обжирается полусонной рыбой. Не так интенсивно, как в сезон открытой воды, но, тем не менее регулярно кормятся, а стало быть, и клюют, ерш, лещ, окунь, плотва, ротан, судак, щука, некоторые другие рыбы. Охота за ними зимой представляет не меньший спортивный интерес, чем летом.

Но зимой меняются не только условия жизни рыб, а и условия ужения. Становятся ненужными длинные удилища, большие катушки, лодки, якоря, корзины и каны для хранения улова, другие летние принадлежности и приспособления. Поскольку подо льдом рыбы ведут малоподвижный образ жизни, осторожно берут приманку, соответственно тоньше, малозаметнее и изящнее должны быть и рыболовные снасти.

В нашей зоне на вооружении рыболова-зимника не так много спортивных орудий лова: это зимняя поплавочная удочка, удочки с мормышкой и блесной, зимняя живцовая удочка и зимний подпуск.

О том, как устроена каждая из них, каковы методы ужения той или иной снастью — наш дальнейший рассказ.

## ЗИМНЯЯ ПОПЛАВОЧНАЯ

Состоит из тех же деталей, что и летняя, но только все они миниатюрных размеров. В самом деле, зачем нужно длинное удилище, если ни в какую даль приманку забрасывать не надо. Располагаясь на льду над тем местом, где предстоит ужение, рыболов просто опускает приманку в лунку рядом с собой. Удилище ему требуется лишь для того, чтобы подсечь клюнувшую рыбу и ослабить ее первые порывы при вываживании. А для этого годится короткий (30—40 см) удильник, достаточной упругости и гибкости.

Современный зимний удильник, как правило, бывает складным (для удобства транспортировки) и состоит из тонкого и гибкого хлыстика конической формы и небольшой полой рукоятки. Хлыстики изготавливаются из винилпласта, бамбука или можжевельника, рукоятки — из дерева, пробки, пластика или пенопласта. Для хранения запаса лески рукоятка оснащается мотовильцем или маленькой, вмонтированной в корпус катушкой.

В прошлом были распространены удильники с фигурной формой рукоятки, которые удобно было ставить на лед и захватывать при подсечке («колодки», «кобылки» и пр.). Но они имеют два существенных недостатка — громоздки и их нельзя оснастить закрытой катушкой.

Сегодня вопрос с установкой удочки над лункой успешно ре-

шен с помощью двух пластмассовых ножек, которые крепятся к вершине рукоятки. Благодаря им удочка хорошо стоит в заданном положении на любом льду и при любой погоде; ножками можно регулировать и угол наклона хлыстика.

Высокие требования предъявляются к леске, которой оснащается зимняя удочка: она должна быть тонкой, малозаметной, прочной и не иметь узлов. Опытные рыболовы используют лески толщиной 0,08—0,12 мм. Начинающему зимнику рекомендуется брать леску диаметром 0,15—0,20 мм. Более толстую нецелесообразно ставить даже при ловле крупной рыбы. Следует помнить, что на лесе, выдерживающей 0,5 кг мертвого груза, можно вытащить рыбу весом 1 кг, а при определенных навыках — и до 2 кг. Тем более, что зимой даже щука не беснуется на крючке, а ведет себя тихо и податливо.

Чтобы леска была менее заметна в воде, ее целесообразно покрасить в маскирующие цвета, лучше — под радугу, т. е. чередующимися разноцветными участками. В продаже сейчас много лесок разных цветов и сечений.

Наматывать на катушку надо не меньше 12—15 м и лески, так как иногда приходится ловить на глубине 10 и более метров.

К вершине хлыстика леску крепят разными способами: пе-



Рис. 139. Способы крепления лески на вершинке хлыстика

телькой, отрезком резиновой трубочки или с помощью пружинистого колечка (см. рис. 139)

Важной частью зимней удочки является поплавок, способный передавать любую, даже самую осторожную поклевку рыбы. Он должен быть легким и хорошо заметным в воде. Зимние поплавки обычно бывают конусообразной или цилиндрической формы. Их изготавливают из пробки, пластмассы, коры дерева, отрезков гусиного пера и т. п. и окрашивают в яркие, контрастные цвета поперечными кольцами по всей длине. Желательно, чтобы верх его был белым — такой цвет наиболее заметен в воде.

Зимой держать поплавок на

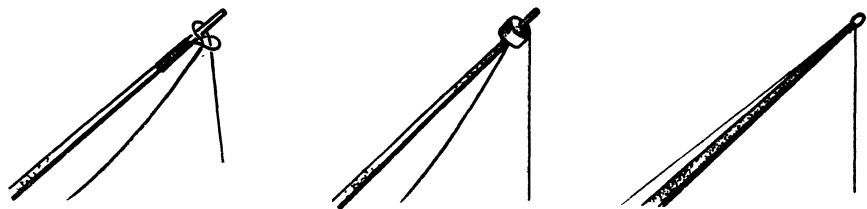

Рис. 140. Зимние поплавки.

поверхности воды нельзя — он быстро вмёрзнет в корку льда и не будет сигнализировать о поклевке. А защитить его от мороза можно, лишь скрыв под водой на 2—3 см. Для этого надо соответствующим образом отрегулировать груз, чтобы он удерживал поплавок именно на такой глубине.

Простейший способ крепления поплавка на леске — накидная петля: через проволочное колечко на поплавке продевают сложенную вдвое леску, накидывают ее на поплавок и петелькой затягивают на колечке. При таком способе крепления в случае необходимости передвинуть поплавок по леске надо следить, чтобы леска не затягивалась на колечке в узел.

Можно обойтись и без петельки, для этого надо иголкой проколоть поплавок по всей длине, затем надрезать сбоку его до прокола, вставить в щель леску и закрепить ее сверху небольшой заостренной палочкой.

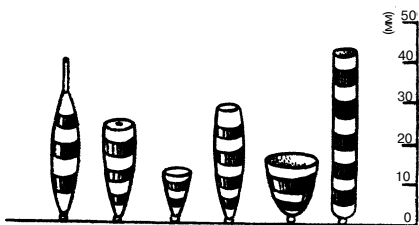
Многие фабричные поплавки теперь оснащаются специальными пружинными зажимами для лески.

Величина поплавка зависит

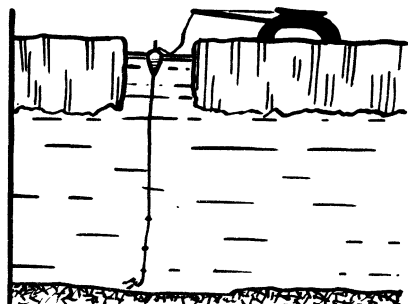

*a*

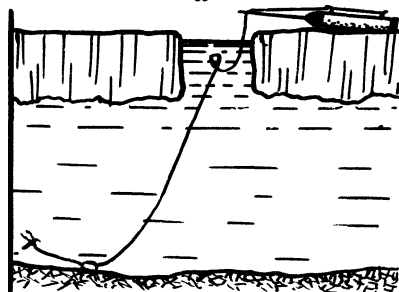

*б*

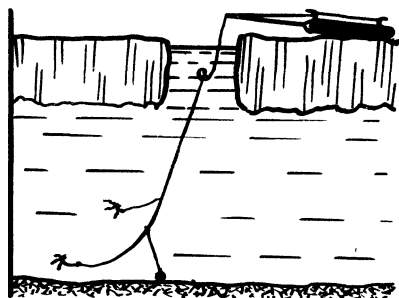

*в*

**Рис. 141.** Положение зимней удочки:  
*a* — при ловле в отвес; *б* — с применением скользящего груза; *в* — с применением груза на отдельном поводке

от условий лова. На тиховодье нужен маленький поплавок, на течении — крупнее.

Чтобы быстрее послать насадку в толщу воды и удерживать ее на заданной глубине, — леску оснащают грузилом. Его вес и размеры также определяются условиями лова. На водоеме без течения бывает достаточно одной малой дробины, поставленной на леску в 15–20 см выше крючка. При ловле на течении удочку оснащают более тяжелым грузом. Причем крепят его к леске двумя способами. В одном случае делают скользящим — когда леска может свободно двигаться по сквозному отверстию в грузиле и на нее сантиметрах в 30–40 от крючка ставят дробину-ограничитель. В другом — груз подвывается на отдельном поводке длиной 8–10 см, который крепится к основной леске в 30–40 см от крючка. Этот способ имеет то преимущество, что насадка бывает более подвижной в воде; лучше на поплавок передаются и поклевки.

При любом способе крепления груз надо подбирать таких размеров, чтобы он с усилием притапливал поплавок на 2–3 см от поверхности воды, но не вытягивал отрезок лески от удильника до поплавка в прямую линию. Только при плюсовой температуре воздуха можно пользоваться поплавком, плавающим наружу.

Лучшие материалы для изготовления грузил — олово и свинец. Грузила могут иметь форму дробины, капельки, оливки, цилиндрика, конуса и т. п. Большой их выбор имеется в магазинах.



Оснащая зимнюю поплавочную удочку, особое внимание следует обращать на крючок. Хороший крючок упруг, под сильным нажимом слегка изгибается, но не ломается. Подробно о свойствах крючков рассказывалось в главе первой этой книги. Здесь целесообразно лишь напомнить, что для ловли зимой решающее значение имеет острота крючка.

Величина, отчасти и форма крючка зависят от насадки. Например, при ловле на мотыля нужен мелкий (№ 2—2,5—3), гонкий крючок с коротким цевьем. Если в качестве насадки используются червь, хлебный мякиш, кусочек мяса, то ставят более крупные крючки (№ 5—7) с отведенным в сторону поддевом. Мальков сажают на крючок № 8,5—10 с длинным цевьем.

Подвязывать крючок к леске надо одним из способов, показанных на рис. 5. Важно, чтобы

узел при этом был возможно менее заметным.

Основными насадками при ловле зимней поплавочной удочкой являются: мотыль, червяк, опарыш, репейник и тесто.

Мотыля насаживают по 2—3 личинки на один крючок, прокалывая второй от головки членик и оставляя жало наружу. При слабом клеве надевают одну личинку, скрывая жало в ее темной головке, или нанизывая колечком.

Червячка насаживают «чулком», чтобы он скрывал жало крючка.

Опарыша поддевают под утолщенную часть тела, выставляя жало наружу. Некоторые рыболовы сажают опарышей «поперек».

Особой осторожности требует насадка репейника. Содержимое этой крохотной личинки тут же вытекает, если жало крючка окажется недостаточно острым. Прокалывать репейника



Рис. 142. Зимняя поплавочная удочка в сборе

надо посередине. На крючок № 2—2,5 надевают не более трех личинок.

Тесто для зимней удочки может быть не таким густым, как для летней, но достаточно вязким, чтобы держалось на крючке. Хранят такое тесто обычно в тубиках из-под зубной пасты или наполняют им резиновые детские соски. На месте лова булавкой (шилом) прокалывают стенку тубика (соски) и в образовавшееся отверстие выдавливают тесто, «наматывая» его колечками на поддев крючка. Жало при этом должно быть обязательно закрыто.

Есть два наиболее распространенных способа лова рыбы зимней поплавочной удочкой: в отвес и со дна на течении.

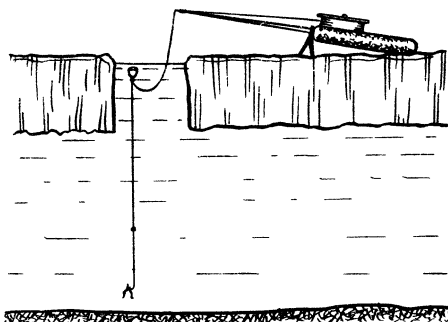
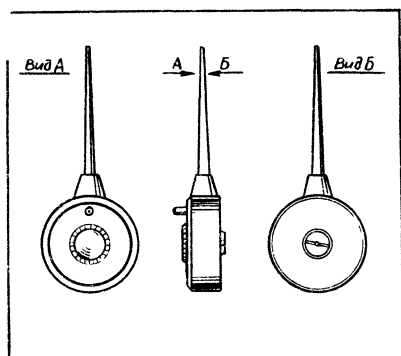
Последовательность действий рыболова при ужении в отвес следующая. За крючок удочки зацепляется глубомер и опускается в проделанную во льду лунку. После того, как глубомер достигнет дна, на леску крепится поплавок и передвигается к уровню воды. Затем леску из воды выбирают, снимают глубомер, надевают на крючок насадку и опускают ее в лунку. Чтобы приманка находилась на определенном расстоянии от дна, поплавок передвигают по направлению к крючку, излишек лески подматывают на катушку, а рабочую часть закрепляют на вершинке хлыстика, но так, чтобы она не вытягивалась до поплавка в прямую линию. Если по-

клевок долго нет, насадку поднимают или опускают, облавливая разные глубины.

При ловле со дна — глубинометром не пользуются, а сразу после подготовки лунки опускают в нее крючок с насадкой. Как только грузило ляжет на дно, закрепляют в нужном месте поплавок. При этом проверяют, соответствуют ли грузоподъемность поплавок и тяжесть грузила силе течения. Слишком легкий груз будет уноситься течением вперед и подниматься ото дна вместе с насадкой — значит его надо заменить более тяжелым. Излишне малый поплавок не выдержит натяжения лесы от течения и уйдет под воду — его также надо поменять на более крупный.

Поклевка рыбы и при ловле в отвес, и при ловле на течении обозначается поведением поплавка: он или смещается в сторону, или едва заметно уходит вниз. И в том, и в другом случае должна последовать немедленная подсечка. При ловле в отвес для этого достаточно движения кистью руки; при ловле со дна на сильном течении подсечку надо делать более широко.

Севшую на крючок мелкую рыбу быстро вытаскивают на лед широкими движениями рук, не захватывая пальцами лески. Действия рыболова в данном случае напоминают действия человека, собирающего на руки в моток распущенную пряжу. Сначала подсеченную рыбу отрывают от дна, для чего правой

рукой максимально поднимают удильник вправо вверх. Затем тыльной стороной ладони левой руки отводят леску влево и вверх. После этого под вытянутую часть лески (не ослабляя ее) подводят хлыстик удильника и снова поднимают его вправо вверх. Так, поочередно, наматывая леску кругами на кисть левой руки и хлыстик удильника, рыбу извлекают на лед.

С крупной добычей поступают несколько иначе. Сразу после подсечки, почувствовав большую тяжесть на крючке, рыболов гасит первые порывы рыбы гибким хлыстиком удильника, для чего встает с места и поднимает удильник как можно выше, избегая держать его вертикально. Подняв удильник вверх до предела, снизу захватывает леску большим и указательным пальцем свободной руки и, удерживая под напряжением, отбрасывает удильник в сторону. После этого, работая попеременно то левой, то правой рукой, тянет рыбу вверх. Крупные экземпляры к лунке идут тяжело, обычно рыболов ощущает короткие мощные толчки. Тут важно быть всегда готовым или немедленно выбрать часть ослабленной после толчка лески, или сдать ее при резком рывке. Особенно внимательным надо быть, когда рыба окажется в непосредственной близости от лунки: испугавшись света, она, как правило, бросается в сторону. Порой, чтобы спасти снасть, приходится отдавать обратно 3—4 метра лесы. Выдержка и еще раз вы-

держка нужны в таких случаях рыболову. Излишняя торопливость почти всегда приводит к плачевному результату. Подведенную к лунке крупную рыбу на лед вытаскивают багориком (см. рис. 105).

Ловля зимней поплавочной удочкой бывает более успешной, если применяется прикормка. С этой целью используются мотыли, рубленые черви, всевозможные семечки и т. п. При ловле в отвес на малой глубине прикормку можно просто высыпать в лунку (сухари в этом случае лучше смешать с песком). На большую глубину корм доставляют на «самосвале» — так называют металлические самооткрывающиеся прикормочницы (см. рис. 103) — или с помощью бумажного «фунтика».

На течении прикормку держат в стационарных кормушках, опущенных на дно через лунку, проделанную в 1—1,5 м выше места лова.

У каждого начинающего рыболова-зимника неизменно возникает вопрос: какое количество удочек можно задействовать одновременно? Да хоть десять, если на них всего по одному крючку. Только вот проку от этого будет мало: уследить за таким количеством снастей просто невозможно. Зимой даже при хорошем клеве рыба обычно чуть шевелит поплавок в лунке. Стало быть, произвести своевременную подсечку можно, лишь внимательно наблюдая за поплавком. А внимательно можно

наблюдать лишь за одним, максимум — двумя поплавками и то, если удочки стоят не далее 50 см друг от друга. Кроме того, при слабом клеве иногда целесообразно периодически удочку поднимать на высоту до метра, чтобы соблазнять рыбу приманкой «на потяге». Это также отвлекает рыбака от остальных снастей. Так что практика выработала мудрое правило: не более трех удочек на рыбо-

лова! А целесообразнее пользоваться одной. Лучше проделать пяток лишних лунок в поисках рыбы, чем возиться с лесками рядом стоящих удочек, особенно, если дует свежий ветерок.

В заключение надо сказать, что в последнее время зимняя поплавочная удочка все больше и больше вытесняется другой, более спортивной снастью — удочкой с мормышкой.

## УДОЧКА С МОРМЫШКОЙ

Удильник, состоящий из хлыстика и рукоятки, катушка (мотовильце) и леска на этой удочке точно такие же, как и на зимней поплавочной. А вот роль поплавка, грузила и крючка здесь заполняют другие детали. Их всего две: мормышка и кивок, но они резко отличаются эту снасть от всех других, которыми пользуются рыбаки-любители. При ловле мормышечной удочкой часто обходятся и без ножек-подставок.

Мормышка — это тип искусственной приманки. Она представляет собой небольшой (от 6 до 15 мм в длину) обтекаемой формы грузик из свинца, олова, меди, латуни или сплава с впаянным в него крючком и сквозным отверстием для прикрепления к леске.

Суть ловли на мормышку заключается в том, что в воде она сама непрерывно движется и заставляет двигаться насадку. Колебания мормышки рыба вос-

принимает как шевеление чего-то живого, какой-то букашки.

Свое название приманка получила из-за сходства с мормышом. Этот небольшой серенький рачок-бокоплав широко распространен в водоемах северной и средней России. В теплое время года он живет под плавунами, в камышах и выходит оттуда только ночью, двигаясь скачками (бросками). (В подражание ему так же толчками ведут в воде и мормышку.) Зимой бокоплавы выбирают из травы и огромными колониями покрывают нижнюю поверхность льда. Тогда они становятся лакомой пищей многих бодрствующих в холодное время года рыб. Возможно, именно этой особенностью рачков и объясняется тот факт, что впервые мормышкой стали ловить именно зимой и именно в России, а точнее — в Зауралье, где этот рачок водится в изобилии.

Разнообразие мормышек ог-

ромно. Они различаются по форме, размерам, весу, цвету, по тому, как подвязываются к леске.

Форма обусловила названия наиболее распространенным видам мормышек: «дробинка», «капелька», «овсинка», «фасолька», «чечеви́чка», «клопик», «конусная», «трехгранная» («гробик»), «муравей» и др. Наиболее распространенные формы мормышек изображены на рис. 144.

Однако практика показала, что не форма имеет существенное значение. Более важными качествами мормышек являются размер и вес. Стремление рыбаков таково: чем тяжелей при-

манка — тем лучше, но при этом она должна быть возможно меньшего размера. Тяжелая мормышка быстрее идет ко дну, хорошо вытягивает леску в прямую линию и «играет» в воде, меньше сносится течением. Но маленькую охотнее хватает рыба. Поэтому более практично деление мормышек по величине. Они бывают малыми, средними и большими. К малым относятся те, что размером не превышают спичечную головку. Мормышки больше спичечной головки, но меньше горошины относятся к средним (на них ловят чаще всего). Мормышки размером крупнее горошины считаются большими. Ими ловят на глубинах и крупную рыбу. Разумеется, деление это условно, однако оно дает возможность точнее определять потребность в той или иной приманке, исходя из условий лова. Например, при ужении на глубине до двух метров лучше применять малые мормышки, на них рыба берет охотнее. В глубоких местах маленькая мормышка неприменима, она не может хорошо вытянуть леску в прямую



Рис. 143. Мормыш (увеличен втрое)



Рис. 144. Наиболее распространенные формы мормышек

линию и поклевки на нее будут незаметны»

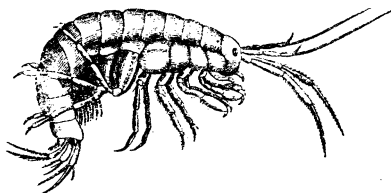
О цвете мормышек среди рыболовов уже много лет не прекращаются споры. Одни начисто игнорируют темные цвета и пользуются только светлыми или белыми мормышками, объясняя свое пристрастие тем, что эти приманки больше заметны в воде. Другие, наоборот, признают только черные или темно-коричневые, полагая, что они похожи на привычных рыбам водяных жучков или рачков.

Думается, спор этот бесплоден. Особенно, если вспомнить старинную русскую поговорку о вкусе и цвете. Да, рыбы различают цвета. Но чем объяснить, скажем, такое явление: на одном и том же водоеме, а часто в одной и той же лунке с одинаковым успехом ловится рыба как на темные, так и на светлые мормышки, а иногда на мормышки таких ярких расцветок, в какие не бывает окрашен ни один водяной жучок или паучок?

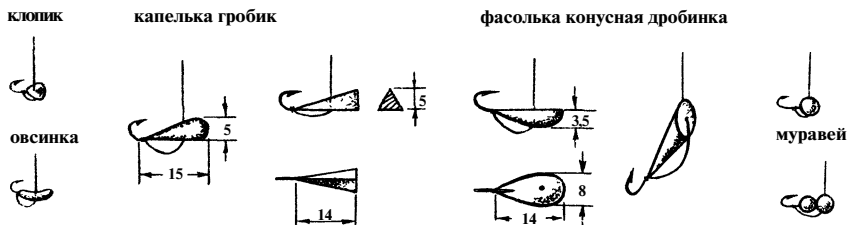
Конечно, было бы неразумным полностью отрицать то, что в определенных условиях цвет влияет на уловистость мормышки. Замечено, например, что в ясный солнечный день рыба неохотно клюет на светлые отполированные приманки. По-видимому, ее, как и человека, раздражают блестящие на солнце предметы. Поэтому многие рыболовы придерживаются установленных практикой правил: в пасмурную погоду и в сумерки

ловят на светлую мормышку, в ясный день — на темную.

Отсюда вывод — рыболову необходимо иметь запас мормышек разного цвета и размера, но такой формы, к какой он больше всего привык,

Попытки «рыболовов-теоретиков» разделить все мормышки на две группы по способу их крепления к леске — на горизонтально подвязанные и на подвязанные вертикально — практического значения не имеют. Абсолютное большинство рыболовов на опыте убедились, что горизонтальная подвязка имеет два существенных недостатка: первый — в воде приманка «играет» хуже, чем подвязанная под углом; второй — пустых подсечек при этом способе подвязки больше, чем при наклонной, когда крючок мормышки становится более зацепистым.

К леске мормышка крепится так же, как крючок с колечком:



Рис. 145. Секрет зацепистости мормышки

через сквозное отверстие в теле мормышки пропускается леска и на цевье крючка завязывается в один из узелков, показанных на рис. 5» При этом жало крючка должно быть обращено кверху.

Обзавестись набором мормышек сегодня несложно: они продаются во всех спортивных магазинах. Особенно велик их ассортимент на Центральном рынке Нижнего Новгорода. И тем не менее, многие рыболовы делают мормышки собственноручно.

Наиболее подходящими материалами для изготовления мормышек являются свинец и олово: они достаточно тяжелы по удельному весу и легко плавятся.

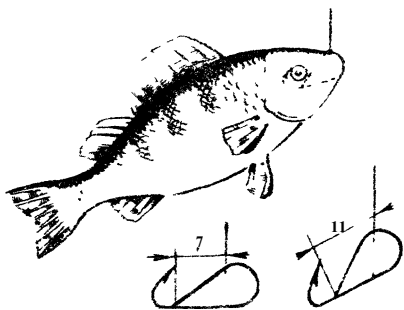
Вот наиболее распространенный способ отливки мормышек, рекомендованный Я. Киселевым.

В спичечный коробок заливают гипс. Берут образец мормышки, вставляют в него тонкую проволочку (она необходима, чтобы в будущей отливке было отверстие для лески) и вдавливают этот образец вместе с проволочкой в гипс. Затем по углам гипсовой заливки вставляют два направляющих металлических стерженька. Гипсу дают хорошо просохнуть и смазывают его поверхность вазелином. Заливают гипсом второй коробок, кладут на него первую (уже затвердевшую) заливку и плотно сжимают. Когда гипс затвердеет в нижней коробке, половинки осторожно разъединяют, удаляют образец и вырезают канавки для заливки свинца и для выхода газов. После этого облуживают головку приготовленного крючка, смазывают проволочку вазелином и укладывают их на свои места в форму. Половинки формы соединяют и заливают в нее свинец (олово). Через 1—2 минуты форму разъединяют, берут отливку, вытаскивают из нее проволочку и зачищают мормышку надфилем.



Рис. 146. Форма для изготовления мормышки.

Кстати сказать, этим способом можно изготовить и грузило любой конфигурации и размеров.

Существенным недостатком метода отливки в гипсе является то, что для работы надо иметь образец. А если его нет, или рыболов задумал изготовить мормышку совершенно оригинальной конструкции?

Оказывается, умельцы нашли выход и тут. Берется элементарный гвоздь нужной толщины и напильником его конец обрабатывается в виде штампика (под «дробинку», «капельку», «клопика» и т. п.). Затем из кусочка белой или бронзовой фольги ножницами вырезается примерный контур мормышки. Фольгу кладут на торец деревянного бруска и гвоздем-штампиком (пуансоном) из нее выбивают заготовку. После этого фольгу заготовку прищипывают к бруску смазанной вазелином стальной иглой (угол наклона иглы

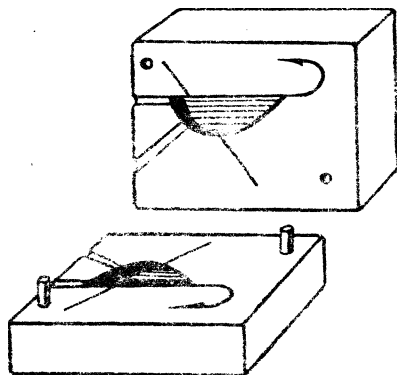
будет наклоном подвязки мормышки к леске). Облуженный крючок укладывают головкой на заготовку, предварительно воткнув его жало сбоку в торец бруска. Теперь остается заготовку обработать паяльной кислотой и бытовым паяльником заплавить углубление свинцом или оловом. После того, как заливка остынет, плоскогубцами вынимают из нее иглу, а мормышку обрабатывают мелким надфилем. По форме мормышка может быть любой: в виде «дробины», «капельки», «ромбика» и т. п.

Существует множество других способов изготовления мормышек. Простейший из них (отливка в бумажном конусе типа козьей ножки) был описан еще Л. П. Сабаневым. Нынешние умельцы с успехом пользуются, например, сырой картошкой: разрезают клубень, делают на разрезе углубление по форме мормышки, укладывают туда крючок и проволочку для будущего отверстия в приманке и все

это заливают расплавленным свинцом. Когда отливка остынет, ее обрабатывают.

А вот еще один вариант, предложенный ивановцем Н. Тихомировым. Думается, этим упрощенным способом наготовить себе мормышек может каждый, даже неискушенный в поделках, любитель-рыболов.

Из крышечки молочной бутылки или металлизированной обертки из-под чая вырезается кружок диаметром 35—40 мм и тщательно разглаживается. Из кружка вырезается уголок с вершинкой в центре. Оставшуюся заготовку свертывают в конус. Вершинку конуса прокалывают изнутри и в этот прокол вставляют облуженный крючок. Чтобы конус не развернулся, а в отливке образовалось отверстие для лески, он прокалывается смазанной вазелином швейной иглой под углом к оси, какой требуется для положения мормышки на леске. Конус в сборе с крючком и иглой устанавливается в какую-нибудь подставку (в отверстие картонной коробки, например) и заливается свинцом или оловом. Таким манером можно отлить «капельку», «грушевидную», «граненую» — любой формы и размера мормышку. Оставшую отливку обрабатывают мелким напильником и заглаживают.

Как правило, мормышкой ловят с насадкой. На ее крючок обычными способами цепляют мотыля, опарыша, репейника, червяка, шарик теста или малька.

Одно время у местных рыболовов-зимников были в почете всевозможные искусственные насадки: пластиковые мотыли и черви, красные и зеленые (под шелковицу) шерстинки, гуттаперчевые жучки и т. п. Но увлечение это оказалось кратковременным: лишь в первые годы



Рис. 147. Мормышка на любой вкус.



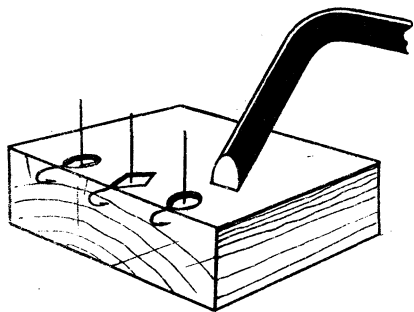

Рис. 148. Отливка мормышек в конусе

после заполнения водохранилищ рыба хватала там все, что попадется ей на глаза. Сегодня на искусственные приманки ловят лишь редкие энтузиасты.

Есть и такие мормышки, для которых не требуется никакой наживки. Называются они «кембриками», Вообще-то кембрик — это цветная изоляция тонких проводов связи или радио. Но такое же название получила и черная выгнутая мормышка, на крючок которой один за другим надеты два-три разноцветных отрезка проводной изоляции.

Ловят на мормышку обычно в тех водоемах, где нет течения (течением мормышку сносит и она не может «играть»). Процесс ужения — непрерывное перемещение мормышки по вертикали с той или иной скоростью и с той или иной амплитудой колебаний. Проще сказать — мормышку надо все время опускать или поднимать, при этом потряхивая ею с возможно меньшей амплитудой. Иногда целесообразно

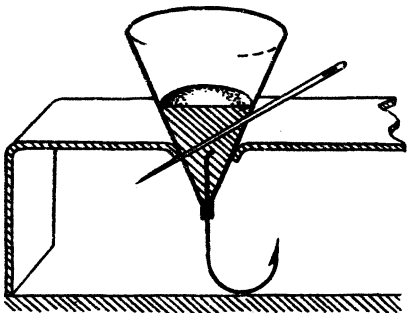
движение вверх-вниз вовсе остановить или заставить мормышку дрожать на одном месте. Словом, приемы игры мормышкой довольно разнообразны. И хотя обучиться им легко, однако прежде надо усвоить кое-какие основные принципы.

Во-первых, надо учитывать время года. Ловлю со льда можно разделить на три периода: перволедье, глухозимье и последний лед.

### *Узелок — впрок*

#### **КОНСЕРВИРОВАННЫЙ МАЛЕК**

Зимой на малька клюют многие рыбы. Но особенно хорошо окунь и судак. Однако добыть малька в это время — проблема из проблем. Бывалые рыболовы заготавливают эту насадку впрок — осенью консервируют мальков.

Делают они это следующим образом. Берут два флакона 10-процентного раствора формалина, сливают их в пол-литровую стеклянную банку и разбавляют тремя флаконами воды. В этот раствор помещают мальков. Через сутки они станут упругими, годными к употреблению. Добавив в банку еще немного воды, ее помещают в прохладное темное место. Мальки там могут находиться долгое время. Накануне лова из банки достают нужное количество мальков и кладут их в насыщенный раствор поваренной соли — это отбивает запах формалина. Отправляясь на рыбалку, мальков промывают чистой водой и укладывают в байку, коробку или чистую тряпку.

Сразу после ледостава в воде еще много кислорода, и рыба после осеннего нагула пока энергична. Поэтому движение мормышки вверх-вниз может быть быстрым, а амплитуда колебаний — довольно большой, до нескольких миллиметров.

В г л у х о з и м ь е (январь—февраль) в подводном царстве все замирает, рыба становится вялой. Чтобы у нее пробудить интерес к приманке, мормышка должна делать до 200—250 колебаний в минуту с очень маленькой амплитудой (дрожать). Перемещение мормышки по вертикали также уменьшается и замедляется.

Но вот с гор побежали ручьи. Свежая вода разбудила рыбу и она начинает активно искать корм. По иному должна играть теперь и мормышка. По последнему льду амплитуду колебаний мормышки следует увеличить, а количество колебаний, наоборот, уменьшить.

Во-вторых, учитывать надо и повадки рыбы, которую предстоит ловить. Например, окунь охотнее хватает энергично движущиеся приманки. Плотва же быструю приманку преследовать не будет.

И, наконец, в-третьих, надо учитывать особенности водоема. Они не бывают одинаковыми. В одном преобладают окунь и ерш, в другом — белые рыбы. Разным бывает в них и другое подводное население. Поэтому важно, чтобы движения мормышки были похожи на движения того жучка или рачка,

который является основным кормом рыбы в данном водоеме.

Возникает резонный вопрос: а как найти нужную скорость движения приманки и амплитуду колебаний? Ответ один — опытным путем. Вначале можно придать ей любую скорость и любую амплитуду. Если это приведет к успеху, значит выбор оказался верным. Но так бывает очень редко. Порой приходится пробовать одну, вторую, третью скорость и амплитуду, пока не станет ясным, что нравится рыбе.

Когда успех не достигается никаким вариантом, надо сменить место лова.

Приемов игры мормышкой много. Желательно знать их побольше. Но для начала можно обойтись наиболее часто применяемыми. Кстати, они годны для всех периодов подледного лова, надо лишь корректировать скорость движения и величину амплитуды.

Вот выработанные практикой эти приемы:

1. Мормышку кладут на дно; через несколько секунд начинают ее подъем с мелким подергиванием; с высоты 15—20 см вновь кладут на дно и вновь поднимают на ту же высоту с подергиванием; так повторяют до поклевки, которая, кстати сказать, часто бывает в момент отрыва мормышки от дна.

2. Мелкими подергиваниями мормышку заставляют дрожать на определенной глубине, постепенно поднимая ее на 0,5 м и опуская на исходную позицию.

3. Со дна мормышку, подергивая, медленно поднимают на высоту вытянутой руки сидящего на ящике рыболова; затем быстро опускают на дно и вновь начинают ее медленный подъем с подергиванием на ту же высоту.

4. Как и в предыдущем варианте, мормышку медленно поднимают от дна, но без подергивания или с подергиванием на отдельных отрезках подъема.

5. С подергиванием мормышку поднимают со дна на высоту 0,8—1,2 м. периодически делая остановки на 3—5 сек.

6. Резко опуская мормышку, 2—3 раза ударяют ею по дну (стучат), затем с частыми подергиваниями поднимают на высоту 0,5 м, после чего операцию повторяют. Прием «шевеление грунта» привлекает рыбу поднятой мутью.

7. При ловле на небольшой глубине, выполняя любой прием, перемещают леску от одной стени лунки к другой.

8. Приподняв мормышку от дна на 3—5 см, заставляют ее вращаться вокруг своей оси. Для этого большим и указательным пальцем свободной руки слегка скручивают леску.

9. Коснувшуюся дна мормышку медленно поднимают, через каждые 2—3 секунды подергивая делают чуть сильнее.

10. Мормышку мелотенно поднимают со дна на 15—20 см, здесь в течение 10 сек. придают ей колебания, затем останавливают на 3—5 сек., после чего медленно поднимают выше на

15—20 см. И так — поднимают с паузами на высоту вытянутой руки рыболова.

11. Мормышку водят? недалеко от дна. часто ударяя (барабаня) указательным пальцем по удильнику.

## Узелок — впрок

### ПО ДИАМЕТРУ И ГРАММЫ

Опытные рыболовы установили расчетную взаимосвязь между диаметром лески и весом мормышки. Мормышка там лучше «играет» в воде, чем более ее вес соответствует толщине лески. Так вот, при толщине лески 0,08 мм вес мормышки должен быть 0,1—0,2 г, при толщине 0,1 мм — 0,3—0,5 г, при толщине 0,12 мм — 0,6—0,8 г, при толщине 0,15 мм мормышка должна весить не менее 0,9 и не более 1,5 г.

12. Мормышку опускают и поднимают на разных глубинах, постукивая хлыстиком по растопыренным указательному и среднему пальцам левой руки.

13. Опушенной на дно мормышке дают полежать на грунте 3—5 сек, после чего ее поднимают сначала медленно, а потом все быстрее и быстрее. Иногда ход задерживают на 1—2 сек.

Опытные рыболовы применяют и другие приемы игры мормышкой, а также различные комбинации, описанные выше.

Если использованы не все приемы ловли со дна — мормышкой играют вполводы или у нижней

поверхности льда. Надо только учитывать, что вполводы и подолдом поклевки бывают не сразу: рыбе нужно время, чтобы обнаружить здесь приманку и привыкнуть к новому давлению.

Некоторые рыболовы вешают на леску две, а то и три мормышки. В какой-то степени это оправдано, особенно, если удят на глубине малыми мормышками. Но опыт показывает, что польза от этого невелика. Сколько бывает сходов рыбы, а то и обрывов лески, когда при вываживании добычи верхняя мормышка зацепляется крючком за нижнюю кромку лунки! Кроме того, висящие на леске две мормышки хуже играют, чем одна. Так что вместо двух малых целесообразнее ставить мормышку большего размера, но одну.

Для увеличения веса некоторые умельцы делают мормышки из вольфрама. Но этот металл очень труден в обработке.

Второй важной деталью, резко отличающей удочку с мормышкой от всех других снастей, является кивок. Кое-кто называет его сторожком. Но это не совсем верно. Сторожок, как свидетельствует само название, «сторожит», т. е. ждет поклевку. Обычно им оснащают удочку с неподвижной насадкой. Он может быть самой незатейливой конструкции: в виде подвешенного на леску кусочка свинца, огарка стеариновой свечи или простой бельевой прищепки.

Иное дело — кивок. Да, он

выполняет роль «сторожа» — сигнализирует о поклевке: наклоняется, когда рыба потянет мормышку; поднимается вверх, когда рыба поднимает приманку; мелко дрожит, когда рыба теревит наживку и т. п. Но главное назначение кивка — передавать мормышке малейшее движение руки рыболова. Непрерывно поднимаясь и опускаясь, он кивает (отсюда название) своим кончиком и заставляет мормышку «играть» в толще воды. То есть он не ждет поклевку, а вызывает ее, разжигая движениями мормышки аппетит у рыбы.

В связи с такой ролью, кивок должен отвечать, по крайней мере, трем основным требованиям. Первое — передавать мормышке возможно большее количество мелких колебаний. Второе — не смягчать подсечку, не амортизировать, а давать возможность крючку надежно вонзаться в рот рыбы. И третье — быть универсальным, т. е. обеспечивать игру мормышки любого веса. Дело в том, что для легкой (малой) мормышки нужен мягкий, отзывчивый кивок. Если же на леску с таким кивком поставить тяжелую мормышку, то он просто согнется и не сможет обеспечить ее игру. Но это вовсе не значит, что для каждой мормышки надо подбирать свой кивок. На универсальном кивке достаточно лишь изменить длину его рабочей части. Если мормышка легкая — длину увеличивают, если тяжелая — умень-

шают. Чуткость кивка считается нормальной, если под тяжестью подвешенной мормышки он делает изгиб примерно в  $25-30^\circ$ . Слабый изгиб свидетельствует о том, что кивок жестковат, он не сможет передать на мормышку мелких движений. Сильный изгиб также не обеспечит нужной игры мормышки.

Простейший кивок — это отрезок ниппельной резины длиной 4—5 см. Через него пропускают леску, отматывают нужную для ловли длину и надевают кивок на вершинку хлыстика. Резиновая трубочка прижимает леску к хлыстику и во время ловли кивает. Однако у этого кивка имеются существенные недостатки: он не передает мормышке большого количества колебаний; при необходимости изменить длину лески его всякий раз надо снимать с хлыстика; не обеспечивает он и хорошую игру мормышке другого веса. По этим причинам простейшим кивком сегодня почти не пользуются.

Отлично зарекомендовали себя кивки других конструкций. Их разнообразие так велико, что в данной работе нет никакой возможности рассказать об устройстве каждого кивка. Многие в сборе с прилагаемыми инструкциями продаются в спортивных магазинах. Остановимся лишь на характеристике их основных типов и на том, как самостоятельно сделать наиболее ходовые кивки из подручных средств.

По тому, как кивки сидят на хлыстике, их делят на два вида:



Рис. 149. Кивки:

*а* — простейший, *б* — универсальный из ниппельной резины; *в* — из щетины; *г* — из струны; *д* — из витой пружины («ко-ник»); *е* — пластиковый

прямые и поворотные.

Прямой кивок является как бы продолжением удильника, его кончик обращен вперед. Именно таким является простейший кивок из ниппельной резины.

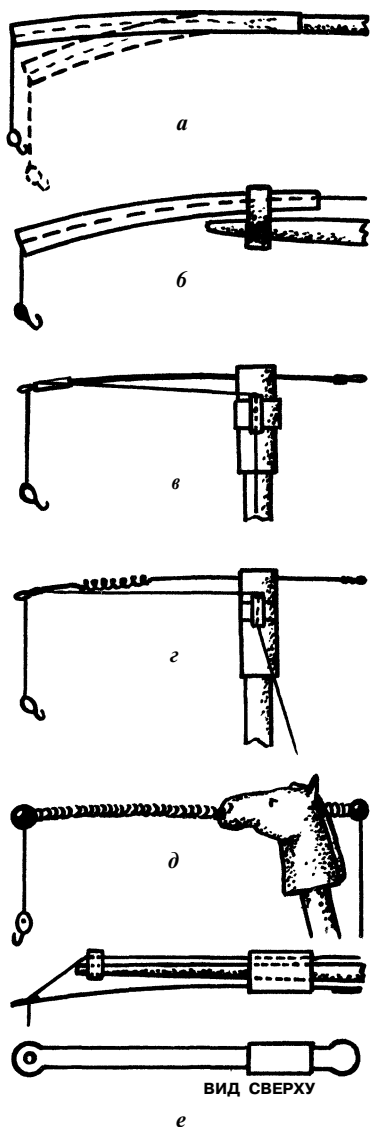
Кончик поворотного кивка направлен в сторону (обычно в левую) от удильника, он изгибает леску на  $80-90^\circ$  по отношению к основной оси.

Какой из них лучше? Это дело вкуса и привычки рыболова. Кивки с поворотом немного сложнее по конструкции, но зато заметнее в работе.

Все кивки можно подразделить на группы и по материалам, из которых они изготовлены. Для этих целей используются: ниппельная резина, балалаечные или гитарные струны, заводная пружина от наручных часов, кабанья щетина и даже пластмассовые стаканчики изпод майонеза.

Рыболовы со стажем (кое-кто без основания называет их консерваторами) отдают предпочтение универсальным кивкам из ниппельной резины. От простейших эти кивки отличаются одной маленькой, но очень существенной деталькой — державкой. Она представляет собой небольшой ( $10 \times 8 \times 6$  мм) пластмассовый (резиновый, металлический) брусок, края которого закруглены, а в середине имеются два отверстия диаметром  $2-2,5$  мм, просверленные в виде восьмерки

(без нарушения перегородки). Одно отверстие предназначено для резиновой трубочки, другое служит для того, чтобы надеть кивок на вершинку хлыстика. Если на леске стоит маленькая мормышка — рабочий конец трубочки удлиняют, протягивая ее по отверстию державки вперед, для мормышки более тяжелого веса трубочку укорачивают.

Авторитетом этот кивок пользуется за простоту устройства и неприхотливость в обращении. Вместе с мормышкой он легко укладывается в полую часть ручки удильника. Неплохую державку для него можно сделать из отрезка резиновой изоляции спаренного электропровода.

По принципу ниппельного делаются кивки из спиральной пружины. Ассортимент их довольно большой. Но особым вниманием пользуются продающиеся в магазинах «коники» (державка сделана в виде конской головы), которые выпускает местная промышленность. Они достаточно чутки, не подвержены изменениям температуры, легко регулируются. Коники бывают как прямые, так и поворотные. Их недостаток в том, что они боятся ветра — дрожат и качаются из стороны в сторону даже от слабого дуновения.

При собственноручном изготовлении таких кивков — спираль делают из балалаечной струны, обвивая ею вязальную спицу или большую иголку. Чтобы во время лова леска не западала в витки, на оба конца

спиральки целесообразно надеть коротенькие отрезки хлорвиниловой изоляции, края которых выступали бы на 1,5—2 мм за края пружины.

Бывшие когда-то в моде кивки из двух спиральных пружин (одна вставлена в другую) теперь почти не применяются — их трудно фиксировать на определенную игру мормышки: во время ловли внутренняя пружина самопроизвольно смещается.

В последнее время широкое распространение получили кивки из часовой пластинчатой пружины. К одному концу вытянутой в прямую линию пружины припаивается небольшое колечко для пропуска лесы. Вторым концом пружина вставляется в державку и закрепляется там так, чтобы для ее перемещения взад-вперед требовалось некоторое усилие. Державку для этого кивка можно сделать из резиновой хоккейной шайбы, из ученического ластика или из старого каблука. Только она должна иметь не два (как у ниппельного кивка), а три отверстия: одно — для насадки на удильник, второе — для пружины и третье — для пропуска лески. А чтобы леску при размотке и подмотке не заедало в резине, в предназначенное для нее отверстие вставляют или отрезок упругой хлорвиниловой трубочки, или кусочек (5—6 мм длиной) витой спиральной пружинки.

Следует, однако, признать, что этот во многих отношениях хороший кивок, который, кстати



Рис. 150. Схема взаимодействия лески с кивком из пластинчатой пружины: а — леска сверху; б — леска снизу

сказать, может быть как прямым, так и поворотным, имеет один опасный недостаток: при подсечках леска трется о края пружины и порой внезапно выходит из строя.

Спасти ее можно двумя способами. Первый и более надежный — пропускать леску ниже кивка. Тогда при подсечках она будет скользить только по гладкому концевому кольцу, минуя края пластинки. Второй — пропускать леску сверху по пластинке кивка, но через надетые на пружину два-три отрезка трубочек хлорвиниловой изоляции соответствующего диаметра, которые будут удерживать ее от общения с острыми краями пружины.

На рис. 150 показано взаимодействие лески с кивком из пластинчатой пружины.

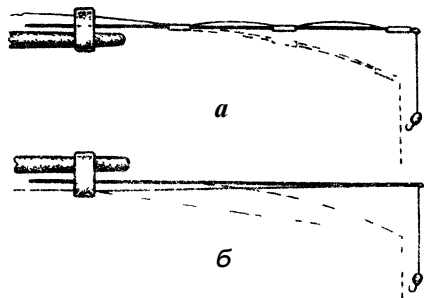
Кивки, изготовленные из кабаньей щетины, не имеют себе равных по чуткости. Они

бывают как прямыми, так и поворотными. Прямые проще по устройству, однако имеют существенный недостаток — при необходимости изменить длину лески такой кивок надо снимать с хлыстика.

Рассмотрим последовательность операций при изготовлении поворотного кивка из кабаньей щетины, который позволяет быстро настраиваться на любую игру мормышки.

На размягченной в кипятке вершинке щетины делается петля для пропуска лески. На образовавшийся у петли узел с помощью шила (булавки) натягивается кусочек цветной хлорвиниловой трубочки длиной 3—5 мм, которая плотно обжимает этот узел. В качестве державки может быть использован отрезок резиновой изоляции от автомобильного провода высокого напряжения, длиной 2—2,5 см. На переднем конце державки (с отступом от торца на 5—6 мм) шилом или булавкой делают по центру поперечный сквозной прокол. В этот прокол комлевым концом вставляют щетину так, чтобы кольцо для пропуска лески было с левой стороны. После этого на правом (комлевом) конце щетинки делают стопорный узелок и так же, как узел у петли, покрывают отрезком хлорвиниловой трубочки; он будет служить ограничителем при изменении рабочей части кивка. Перед тем, как кивок надеть на хлыстик, к нему узкой полоской изолянта или лейкопластыря приматывают маленькую (5—6 мм длиной) упругую хлорвиниловую трубочку, а лучше — кусочек витой пружины для пропуска лесы. Примотку надо делать сверху вблизи, от места пересечения щетины с державкой. Если в качестве державки используется изоляция сдвоенного электропровода, никаких дополнительных примоток делать не надо. Щетина в этом случае пропускается поперек стволов через разделяющую их перегородку.

По этой же технологии можно изготовить металличес-

кий кивок, заменив щетину на отрезок балалаечной или гитарной струны. Только для большей чуткости на рабочем конце такого кивка надо будет сделать несколько пружинистых витков.

Есть приверженцы и у пластиковых кивков, изготовленных из фотопленок, а также из крышек майонезных банок. Наиболее качественными пластиковые кивки получаются из пленки для рентгеновских снимков. Технология их изготовления такова.

Из кусочка пленки длиной 10—11 см вырезается ровная прямая полоска шириной 3—4 мм. На обоих концах полоски оставляются закругленные расширения по 5 мм в диаметре. В центре одного из этих расширений шилом (булавкой) прокалывается отверстие для пропуска лесы. Второму расширению предназначена роль стопора при изменении рабочей части кивка. Далее подбираются два отрезка хлорвиниловых трубочек длиной 8—10 мм, диаметр которых должен быть таким, чтобы одна свободно входила в другую и чтобы внутреннюю трубочку можно было плотно надеть на хлыстик. После того, как полоска из пленки будет пропущена через широкую трубочку, ниже полоски туда же вставляется узкая трубочка. Кивок готов. Насадив его внутренней трубочкой на кончик хлыстика, в щель, образовавшуюся выше пленочной полоски, продевают лесу, которую затем сверху пропускают через отверстие в переднем расширении кивка. Для того, чтобы кивок (особенно если он сделан из белого пластика) был более заметен на фоне снега, его рабочий кончик целесообразно покрасить в яркий цвет.

Пластиковый кивок такой конструкции очень чуток, не мешает свободному движению лески, но сильно подвержен деформации. Чтобы сохранить его качества,



надо не подвергать пленку изгибам на излом. А такие изгибы чаще всего происходят при резкой подсечке рыбы.

Один из надежных способов сбросить работоспособность кивка — соединить его с небольшим приспособлением. Оно точь-в-точь похоже на державку-восьмерку ниппельного кивка. Помещается восьмерка (эбонитовая, резиновая, металлическая) на леске между передним расширением пластиковой полоски и наружной трубкой держателя. На хлыстике детали размещаются в такой последовательности: на 3—4 см от его кончика надвигаются спаренные трубочки кивка (державка), а на самый кончик надевается восьмерка. При подсечке всю нагрузку от лески восьмерка принимает на себя, позволяя кивку свободно изгибаться.

При ловле мормышечной снастью поклевки рыбы обнаруживаются по поведению кивка. Окунь, например, чаще всего наклоняет кивок вниз; плотва и лещ, наоборот, поднимают его вверх; если кивок вдруг начинает мелко подрагивать, сбиваясь с заданного ритма, значит наживкой заинтересовался ерш. Во всех этих случаях надо действовать одинаково — немедленно делать подсечку! Другими словами: подсечку надо делать всегда, когда каким-либо образом нарушается ритм движения кивка. В том числе и тогда, когда при подергивании он вдруг замирает на долю секунды.

**В в а ж и в а н и е** пойманной на мормышку рыбы производится точно так же, как вываживают поплавочной удочкой. При этом особое внимание надо обращать на то, чтобы натяжение лески ни на миг не было ослаблено. При ловле на мормышку даже секундное ослабление лески достаточно, чтобы рыба выбросила изо рта взятую краешками губ приманку.

Мелкую и средней величины рыбу вытаскивают из лунки с помощью лески. Крупную — извлекают багориком, подцепляя ее за нижнюю челюсть. Лишь в исключительных случаях при ловле мирных рыб (лещ, голавль) можно обойтись без багорика. Тогда добычу еще в лунке хватают рукой за жаберные крышки или глазницы.

\* \* \*

## **С МОРМЫШКОЙ ЛЕТОМ**

Все больше и больше любителей практикуют теперь ужение на мормышку и по открытой воде. Ловят, как правило, с лодок на глубине не менее двух метров. Чаще всего используют портативную зимнюю мормышечную снасть. Но нередко и летнюю поплавочную удочку переоборудуют под мормышку. Благо сделать это не так сложно.

С летней удочки снимаются поплавок, грузило и крючок. На вершинку удилица длиной не более трех метров насаживается средней жесткости поворотный (прямой будет плохо виден)

кивок. Рабочая часть лески пропускается через кивок, а на ее конец подвязывается поводок толщиной 0,15—0,18 мм с прикрепленной к нему мормышкой.

Наживки летом применяют более разнообразные, чем зимой. Тут в дело идут и муравей, и кузнечик, и личинки многих насекомых.

Техника летнего лова зимними снастями схожа с техникой подледного ужения. Переоборудованной под мормышку летней удочкой действуют следующим образом.

Сматывают с катушки (мотовильда) леску длиной не более длины удилища (иначе, мормышку не положишь в нужное место). Кончик удилища поднимают вверх и на вытянутой лесе осторожно опускают мормышку с насадкой в одно из окон среди зарослей травы. Как только приманка достигнет дна (об этом «сообщит» кивок — он выпрямится), кончик удилища, потряхивая, начинают поднимать вверх. Место, где произойдет

поклевка, а это может случиться у дна, вполводы и у поверхности, причем как при подъеме мормышки, так при ее спуске, облавливают — «играют» мормышкой в зоне поклевки, поднимая ее на 40—50 см вверх и опуская вниз.

Если удят на участке с чистым дном и слабым течением, рабочую часть лески увеличивают, мормышку забрасывают вниз по течению, а затем под углом к горизонту воды толчками подтягивают ее к лодке.

Таким образом можно добыть и вездесущего 20-граммового ерша, и толстеного, как полено, язя. Осенью среди коряг и кустарников на удочку с мормышкой хорошо ловятся плотва и окунь.

Приверженцы проводки также обратили свои взоры на мормышку. С проводочной удочки они частенько снимают крючки и грузила и заменяют их мормышками. Правда, удить такой снастью можно только на участках с чистым дном.

## УДОЧКА С БЛЕСНОЙ

Зимнее блеснение — один из активных способов любительского рыболовства. В нашей зоне блесной из-под льда ловят в основном окуня, судака, ротана и щуку. Простая снасть, несложная техника лова могут быть быстро освоены каждым рыболовом.

Подробное описание устройства летней снасти для блеснения, правил подбора приманок,

способов лова было дано в первой главе этой книги. Зимняя удочка с блесной почти ничем от нее не отличается. Многие опытные рыболовы поступают разумно и экономно, пользуясь одной и той же удочкой и зимой, и летом. Поэтому здесь есть смысл остановиться лишь на некоторых особенностях подледного ужения блесной.

Первая состоит в том, что зи-

мой значительно уменьшается активность хищников в поисках корма. Это обязывает рыболова быть самому более активным и настойчивым в поисках стоянок рыбы. Если летом он мог позволить себе с десятков минут держать лодку на якорю в одном месте, поджидая подхода хищников, то зимой долго торчать над одной лункой нет никакого резона. Если 10—15 проводок приманки не дали результата, место лова должно быть сменено. Недаром в среде рыболовов бытует поговорка: улов зимой — пропорционален количеству просверленных лунок.

Вторая особенность также в основе своей имеет снижение энергии рыб: приманку они хватают вяло, подсеченные сопротивляются слабо. Значит, запас прочности снасти может быть уменьшен, что делает ее менее настораживающей хищников. Зимой на удочку для блеснения вполне достаточно поставить леску, толщиной 0,25—0,30 мм. Соответственно уменьшаются и размеры приманок.

Чтобы поклевка рыбы была

более заметной, на удильник иногда ставят кивок, а блесну ведут с подергиванием, как мормышку.

Некоторые удильщики, чтобы не возиться на морозе с рыбой, снимая ее с крючка руками, спиливают бородку крючка, и выловленную добычу просто стряхивают с блесны на лед.

Зимой необходима подсадка на блесну различных наживок. Это может быть кусочек червя, пучок мотылей, кубик сала или мяса, окуневый глаз, яркий плавник и т. п.

Характер поклевки хищников зимой более однообразен, чем летом. Обычно это или осторожная потяжка приманки, или два-три легких толчка, а то и вовсе слабое шевеление лесы. Во всех этих случаях должна последовать короткая, но резкая подсечка.

При вываживании добычи надо особую заботу проявлять о натяжении лесы. Малейшее ее ослабление приводит к сходу рыбы.

Из лунки хищников извлекают только багориком.

## ЗИМНЯЯ ЖИВЦОВАЯ УДОЧКА

Предназначена для ловли хищных рыб, главным образом налима и щуки. Высокоспортивной эту снасть не назовешь, так как она не требует постоянного присмотра рыболова. Однако ряды ее поклонников довольно многочисленны. Причина? Этой удочкой ловится крупная рыба.

Конструкций зимних живцовых удочек много. Но разнятся они лишь в деталях. В главном же — похожи друг на друга. Каждая имеет небольшой удильник; на нем — мотовильце или катушку с запасом лесы; на леске — скользящее (типа оливки) грузило; короткий (15—20 см)

металлический поводок с двойным или тройным крючком на конце и сторожок.

Удильник выполняет ограниченную роль. Он не участвует в подсечке и вываживании рыбы, а является деталью, соединяющей другие части удочки. Простейший удильник — это бамбуковый или древесный пруток длиной 60—70 см с заостренным нижним концом (для удобства его закрепления в снегу). Существуют также удильники металлические и пластмассовые. Они бывают в виде шестика, на верхнем конце которого размещаются катушка и сторожок, или в виде треноги, также оборудованной катушкой и сторожком.

Леску для живцовой снасти берут довольно прочную — диаметром 0,35—0,50 мм. Ее длина не должна быть меньше 15 м, иначе нечего будет сдать, если крупная рыба окажет сильное сопротивление.

Вес груза должен быть таким, чтобы живец не смог его поднять вверх или запутать за леску, но вместе с тем и был бы свободен в своих движениях. Для ерша — достаточно одной стандартной оливки, если же в качестве живца используется плотва — нужны две оливки.

Лучшими крючками практика признала одинарные и двойные крючки № 10—12 с застежкой. На таких крючках живец долго не засыпает.

Насаживать живцов надо точно так же, как на летнюю удочку.

В качестве сигнального уст-

ройства чаще всего используется красный флажок. Он может быть закреплен непосредственно на рабочем конце лески, или размещен на проволочной или пластинчатой пружине, соединенной с удильником.

Принцип действия живцовой снасти легко уяснить на примере простейшей удочки.

Бамбуковый (можжевеловый, ореховый, ивовый и т. п.) пруток заостренным концом втыкается в снег (в крошки льда) под углом так, чтобы его вершинка находилась точно над лункой. К вершинке крепится мягкая проволочка, изогнутая в виде пологого крюка. Насаженого на крючок живца осторожно, чтобы не запутал леску, опускают в лунку и сматывают с мотовильца леску до тех пор, пока грузило не достигнет грунта. После этого грузило поднимают на 50—60 см от дна и на леску с помощью простейшей петельки прикрепляют флажок. Затем рабочую часть лески заводят за проволочный крюк на вершинке удильника так, чтобы флажок висел чуть ниже этого крюка, а излишки лески убирают на мотовильце. Удочка заряжена.

При поклевке рыба натягивает леску, разгибает проволочный крюк, и флажок падает вниз. Это сигнал к действию рыболова.

Заметив поклевку, надо взяться рукой за леску и, если она движется под лед, коротким взмахом руки сделать подсечку. Если леска остановилась, надо осторожно выбирать ее и, только



Рис. 151. Простейшая удочка для зимней ловли на живца

ощутив тяжесть рыбы!, сделать подсечку.

Подсеченную рыбу следует без особых усилий, но не ослабляя натяга лески, тащить к лунке. При сильном сопротивлении леску необходимо частично сдать, притормаживая ее пальцами. Но как только потяжка ослабнет, надо снова тащить рыбу к лунке. Несмотря на то, что живцовая удочка — снасть прочная, «выхватывать» из лунки на леске пойманную рыбу не рекомендуется. Для этого существует багорик.

К сожалению, у простейшей живцовой удочки имеются существенные недостатки. Во-первых, рабочий конец лески, зафиксированный на мотовильце, не позволяет хищнику беспрепятственно утаскивать в сторону и заглатывать живца. Попытки укладывать запас лески кольцами на лед ни к чему хорошему не привели: при минусовой температуре она примерзала к поверхности льда; при плюсовой —

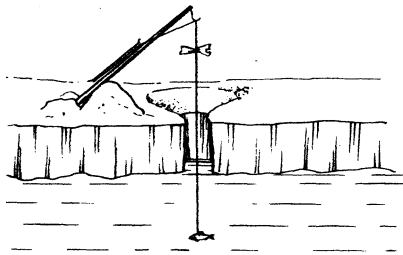
живец потихоньку утягивал сигнальный флажок в воду. Во-вторых, побывавший в воде флажок перестает быть хорошим сигнализатором.

Этих недостатков лишены удочки, оснащенные катушками и пружинными сигнализаторами. Наибольшее распространение из них получила удочка, сконструированная московскими рыболовами.

Из березового, дубового или можжевелевого прутка выстругивается круглый или квадратный шестик длиной 50—60 см. Один конец его заостряется, а другой обтачивается ножом в форме цилиндрика высотой 30 мм (на этот цилиндрик на рыбалке надевается сигнальное устройство — сторожок).

Изготавливается сторожок из рояльной струны или другой проволоки длиной 300—310 мм и толщиной 0,7—0,9 мм. Один конец проволоки навивается спиралью длиной 50—60 мм; ее внутренний диаметр должен быть чуть больше закругленного конца шестика (цилиндрика), на который она надевается. К другому (верхнему) концу проволоки крепится флажок из яркой материи.

В 150 мм от закругленного конца на шестик укрепляется ось для катушки. Она может быть из точеного металлического валика, вделанного в пластинку, которая шурупиками привертывается к шестика, или из элементарного гвоздя, пропущенного через шестик по просверленному в нем отверстию.



Рис. 152. Зимняя живцовая удочка и схема действия ее сторожка



Рис. 153. Зимняя живцовая снасть «таганок»: а — до поклевки, б — после поклевки

Катушка диаметром 80—100 мм и толщиной 18—20 мм вытачивается из дерева или плотного пенопласта. В окружности диска прорезается канавка для лески глубиной 10 мм и шириной 12—14 мм, а в центре плоскости диска — отверстие для оси. Перед посадкой на ось в это от-

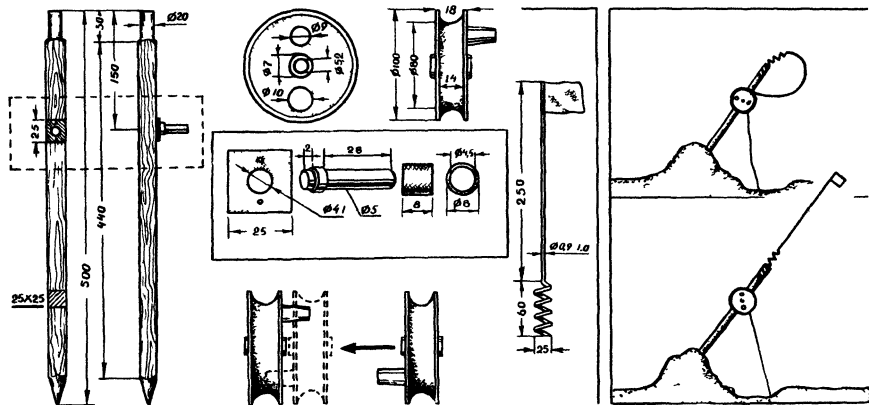
верстие вставляется латунная или алюминиевая втулка, диаметр которой на 0,1 мм больше диаметра оси.

В плоскости диска сверлятся еще два отверстия: одно — для укрепления ручки, второе — для размещения ручки другой катушки, чтобы при транспортировке было удобно одну катушку плотно наложить на другую, не опасаясь повредить ручки.

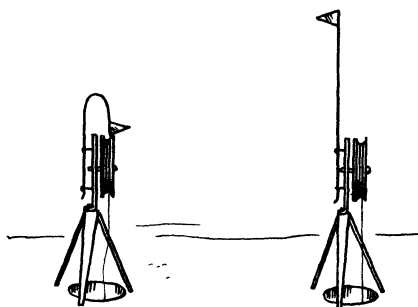
Для лучшей видимости при наблюдении за несколькими удочками катушки раскрашиваются полосами или секторами в яркие цвета.

После этого на катушку ставится леска, желательно темного цвета или цвета «радуги», чтобы она была заметнее на снегу. Ее длина — 15—20 м, толщина — 0,35—0,50 мм. Один конец лески петлей наглухо затягивается в канавке катушки, второй — оснащается грузилом, ка-



Рис. 154. Жерлица зимняя «Белорусская»

рабином, металлическим поводком и крючком.

При сборке и установке удочки катушка надевается на ось и с наружной стороны фиксируется на ней резиновой муфточкой. Нажим муфты на катушку должен быть таким, чтобы она вращалась на оси без усилий, но не крутилась бы по инерции, когда хищник резко рванет леску, иначе не избежать «бороды».

Рядом с готовой лункой шестик удочки втыкается в снег (иногда вмораживается в лед) так, чтобы катушка находилась над центром лунки.

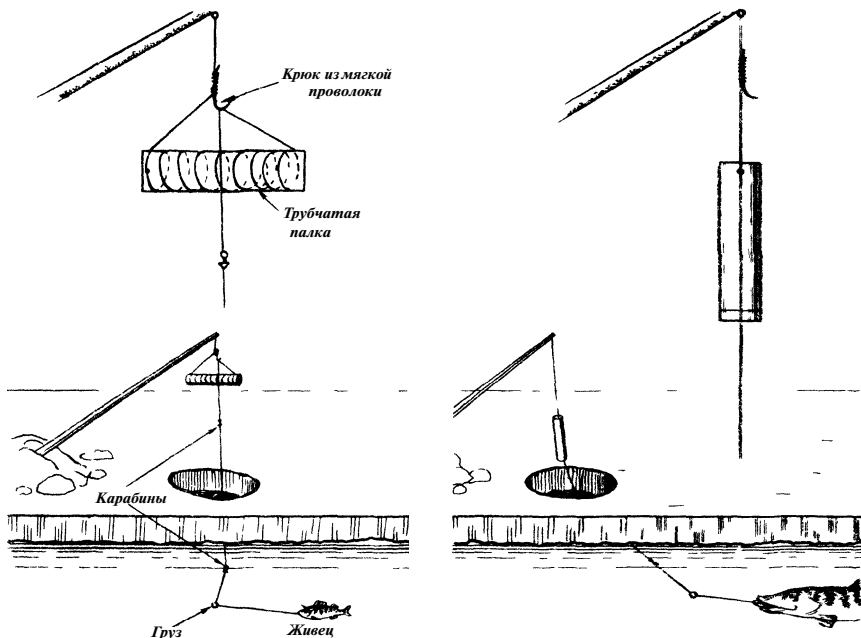
Насаженный на крючок живец

опускается на нужную глубину, а сигнальная пружина, надетая спиралью на шестик, сгибается и ее прямой пружинящийся конец с флажком укладывается в желобок. В таком положении он не дает катушке вращаться.

Но вот произошла поклевка. Леса натягивается, провертывает катушку, и конец пружинки с флажком выбрасывается вверх. Теперь не-зевай, рыболов!

На рис. 152 показано устройство зимней живцовой снасти и схема действия ее сторожка.

По тому же принципу, но из иных деталей сделана другая популярная зимняя живцовая

### ИЗ ЛЕДОВОГО ПЛЕНА

В сильные морозы оставленная без присмотра лунка замерзает, и опущенная в нее леска оказывается в ледяном плену. Чтобы извлечь добычу, надо рядом проделать новую лунку с небольшим наклоном в сторону прежней. Затем багориком (как показано на рис. 155) подцепить леску и вытянуть ее из воды.

Ну, а если лед толстый и багориком леску не достать? В этом случае помогает другая «выручалочка», изобретенная Н. Тихомировым.

К длинной (до 1,2 м) деревянной планке на шарнире крепится другая — короткая, в торец которой вколачивается и загибается крючком гвоздь. Опущенная под лед короткая планка всплывает, принимает горизонтальное положение и при повороте цепляется за леску. При подъеме она упирается в нижний край лунки, выпрямляется в одну линию с основной планкой и, увлекая за собой леску, свободно выходит из лунки. На рис. 156 показана «выручалочка» Н. Тихомирова.

снасть, которая продается в спортивных магазинах. Называется она «таганок». Ее пластмассовая катушка размещена не на шестике, а на специальном металлическом кронштейне, укрепленном сверху дюралевой треноги. На этом же кронштейне крепится и сторожок, сделанный из пластинчатой пружины шириной 0,5 см и длиной 20 — 25 см.

К работе эта удочка готовится так. Треногу ставят над лункой и опускают живца на нужную глубину. После этого пружину-сторожок сгибают и верхний ее конец с флажком заводят в желоб катушки. Только на этот раз сторожок размещается не вдоль желобка, как у московской удочки, а поперек — его кончик упирается в бортик желобка и не позволяет катушке вращаться самопроизвольно



Рис. 155. Извлечение лески из ледового плена



Рис. 156. «Выручалочка» Н. Тихомирова

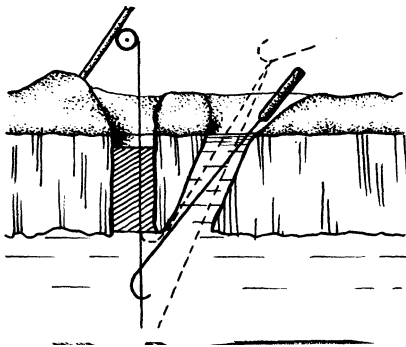

При поклевке также происходит проворот катушки и выброс флажка вверх.

Из множества других самых разнообразных живцовых удочек заслуживает внимания любителей самоделок жерлица «Белорусская», устройством которой подробно описано в книге Волго-Вятского издательства «Удачливый рыболов». Она проста в изготовлении, компактна и очень надежна в работе (см. рис. 154).

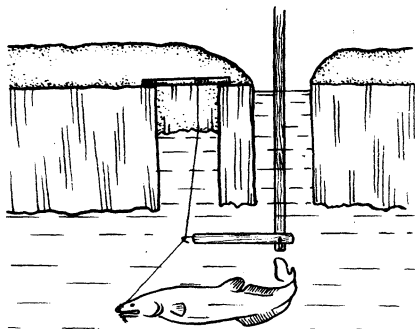
Ее основная деталь — деревянный цилиндр типа горохошной чушки длиной 12—14 см и толщиной 2,5—3 см (он может быть и полым, как ученический пенал, что более удобно). На одном его конце сделано сквозное отверстие для подвязки цилиндрика к леске; на другом — поперечная прорезь глубиной 10—15 мм для закладки лески после того, как снасть будет приведена в рабочее состояние.

Поверхность цилиндрика окрашивается в ярко-оранжевый или красный цвет, что позволяет издали заметить поклевку.

Весь запас лески рядами (виток к витку) наматывается на цилиндр, закрывая его краску, а поводок с крючком для транспортировки заклады-

ваются в торцовую прорезь и закрепляются там резиновым колечком или изолентой.

На верхнем коротком конце лески, к которому подвязан цилиндр, делается петелька, а чуть ниже ее к леске приматывается кусочек тонкой мягкой проволоки.

К ужению снасть готовится следующим образом. На льду устанавливают удильник с таким расчетом, чтобы его вершинка была над центром лунки. Петелька лески накидывается на вершинку удильника, а проволока изгибается в виде крючка, обращенного загнутым концом вверх.

После того, как живец будет спущен на нужную глубину, рабочий конец лески заводят в прорезь цилиндрика и накидывают на проволочный крюк. Цилиндр при этом надо установить в горизонтальное положение.

При поклевке леска разгибает проволочку, срывается с нее, приводит цилиндр в вертикальное положение и свободно сбегает с него, утаскиваемая рыбой под воду. Рыболову самое время делать подсечку.

Недостаток этой снасти — она «не любит» ветра, в ветреную погоду сильно раскачивается.

## ПОДПУСК ЗИМНИЙ

На течении, когда невозможно пользоваться поплавочной или мормыщечной удочкой, «мирную» рыбу ловят зимним подпуском. От летнего он отличается

только тем, что оснащается более легким грузом и меньшим числом крючков.

По своей конструкции зимний подпуск одна из самых прими-



Рис. 157. Зимний подпуск в рабочем состоянии

тивных рыболовных снастей. Он состоит из удильника с мотовильцем, лески, грузила и подлеска с поводками и крючками. Иногда на вершинку удильника ставят жесткий кивок.

Удильником, как правило, служит короткий (50—60 см) можжевельный или бамбуковый прут. Если его оборудуют кивком — вершинку заостряют.

Длину лески рассчитывают по глубине водоема. Обычно на мотовильце держат не более 15 метров. Ее толщина — 0,25—0,30 мм.

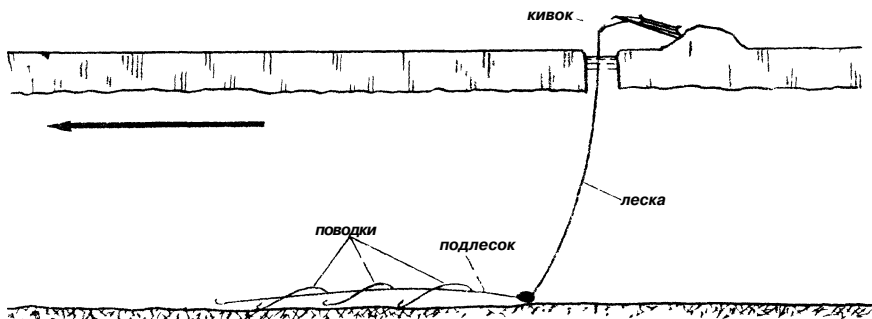
На конец лески ставится скользящий груз (его вес зависит от силы течения), а ниже его подвязывается карабин для соединения основной лески с подлеском. Одновременно карабин служит и ограничителем движения груза вниз.

Применяют также подвязку груза к основной леске на коротком (10—12 см) поводке. Делается это для того, чтобы заметнее были поклевки.

Подлеском называется та

часть лески длиной 1,5—2,0 м, которая через карабин соединяется с основной леской и вместе с поводками и крючками ложится на грунт.

Поводки длиной 18—20 см делают из лески диаметром 0,15—0,18 мм и размещают их на подлеске на расстоянии 60—70 см друг от друга.

Крючки № 5—7 предпочтительнее одинарные. На один подпуск ставится не больше трех крючков. Это делает снасть не такой громоздкой.

В качестве насадок используют червей, мотылей, опарышей, шарики теста и хлеба, распаренные зерна, личинки насекомых.

Техника лова подпуском проста. Крючки с насадкой один за другим опускаются в лунку. Вслед за ними туда же опускается груз. Причем делается это осторожно, чтобы не запутать снасть и не распугать стоящую поблизости рыбу.

Когда груз ляжет на дно, а поводки расправит течением, лишнюю часть лески убирают на мотовильце, а кивок регулируют так, чтобы он был чуть-чуть пригнут тяжестью груза.

Поклевки обычно обозначаются или слабым наклоном кивка вниз, или его подъемом вверх. Только ерши и небольшие окушата иногда заставляют его мелко подрагивать.

Подсекать при ловле подпуском надо достаточно энергично, так, чтобы преодолеть сопротивление груза.

Более успешной ловля подпуском бывает с прикормкой. Нитяную или металлическую стационарную прикормочницу на леске опускают в лунку, просверленную в 1—1,5 м выше места лова и закрепляют леску над лункой. Для прикормки используют рубленых червей, мотылей, различные каши и жмыхи.

С применением прикормки обычно ловят на два или три подпуска, располагая их веером ниже кормушки.



## ГЛАВА ОДИННАДЦАТАЯ

# ЗИМНЕЕ СНАРЯЖЕНИЕ РЫБОЛОВА

Холодная погода, длительные пешие переходы (порой — по глубокому снегу), нелегкая работа на льду по подготовке лунок — эти обстоятельства диктуют и снаряжение, и экипировку рыбака-зимника. В снаряжении не должно быть ничего лишнего (в дальнем походе, как известно, и дробина становится пудовой гирей), а одежда и обувь должны быть теплыми, легкими, не стесняющими движений человека.

Многолетние наблюдения автора свидетельствуют о том, что рыбаков-зимников, как правило, — и летний рыбак. Другими словами: почти все, кто прибегает к ужению со льда, увлекаются также ловлей рыбы по открытой воде. Это значит, многие предметы летнего снаряжения, о которых было подробно рассказано во второй главе этой книги, ими могут быть использованы и зимой. Например, нет никакого резона приобретать новый отцеп. А если он к тому же из тяжелого разъемного кольца, то лучшего для зимы и не придумаешь. Годятся также багорик, глубомер, пинцет, не говоря уже о таких деталях универсального характера, как брусочек для заточки крючков, изоленга, складной нож, салфетка, аптечка, солнцезащитные очки и пр.

Однако в зимнем снаряжении рыбака немало и своих специфических предметов, которые не нужны летом, но без которых не обойтись на льду.

И первый из них — рыбацкий ящик. Некоторые авторы пособий по рыболовству пытаются убедить своих читателей, что эту деталь снаряжения надо назы-

вать «рыбацким чемоданом», или «чемоданом рыбака». Но не прививается такое название и все тут. Скорей всего потому, что изначально ящик был ящиком в

самом прямом смысле этого слова — сбивался из досок. Еще и сегодня некоторые предприятия изготавливают деревянные рыбацкие ящики — делают их из фанеры. Но появилось много моделей удобных ящиков (в том числе и самоделок) из легких металлов, фибролита, других материалов.

Ящик — мудрое изобретение рыбацких-зимников. Во-первых, — это рюкзак. Именно в него складываются все снасти и принадлежности рыбака (кроме пешни, разумеется), включая и термос с чаем. Во-вторых, — это удобное сиденье и защита лунки от поземки. И, в-третьих, — это надежный садок для хранения и транспортировки пойманной рыбы.

К месту сказать, извлеченную из воды рыбу в морозный день нельзя оставлять на льду: застывшая, она потом займет слишком много места, да и тару в виде целлофанового мешка может порвать. Так что, лучше ее сразу, сняв с крючка, отправлять в ящик. Причем сделать это можно, не вставая и не открывая крышки ящика, а через специальное окошко. Изнутри к этому окошку целесообразно приторочить клеенчатый (целлофановый) мешок, чтобы рыба сразу попадала в надежную тару.

Современные ящики делаются двухкамерными и трехкамерными. В двухкамерном для размещения снастей и запасных деталей приспособлена крышка: в ее внутреннее углубление, с на-

тянутыми там резиновыми тесемками, укладываются удочки. Камера, что побольше, предназначена для улова, другая (меньшая) — для термоса с чаем и запаса продуктов. В трехкамерном удочки складываются в одну из малых камер.

Для переноски ящики оснащаются наплечными лямками, как у рюкзака, или перекидными ремнями. У многих моделей предусмотрены съемные или откидные (на шарнирах) лыжи для перевозки ящика по льду. Некоторые самодельные ящики конструктивно представляют собой санки.

## *Узелок — впрок*

### **РАЗНЫЕ РАЗНОСТИ**

Чтобы ремень рыбацкого ящика не соскальзывал с плеча, надо на ту его часть, которая ложится на плечо, наклеить «ли нашить» вдоль полосу мягкой резины.

\*\*\*

Чтобы заточить затупившийся на рыбалке крючок мормышки, нужен надфиль или брусочек. А если их нет под рукой?

Оказывается, для этой цели можно успешно использовать спичечный коробок. Его боковая коричневая или черная шершавая стенка затачивает крючок не хуже бруска.

\*\*\*

Извлекая из лунки крошки льда, не бросайте их в разные стороны — за них может зацепиться леска. Складывать их надо только против ветра.



Рис. 158. Рыбачьи ящики

Разговор о ящике хочется закончить одним советом: камеру, в которой находилась рыба без упаковки в целлофановый или клеенчатый мешок, надо после каждой поездки тщательно промывать горячей водой. Оставшаяся и разложившаяся рыба слизь не только выделяет неприятный, отталкивающий запах, но может стать и рассадником инфекции.

Итак, вы запаслись снастями, извлекли из арсенала летних принадлежностей ряд подходящих и для зимы деталей, а что еще необходимо положить в ящик, чтобы на льду не испытывать ни в чем нужды?

Ящик — сосуд вместительный, в него много чего можно доложить. Между прочим, некоторые, особенно начинающие рыболовы, именно так и поступают — наталкивают в ящик что нужно и не нужно. Например, стоит ли брать с собой тяжелые пассатижи? Довод — а вдруг гайка у катушки отвернется или хлыстик «заест»

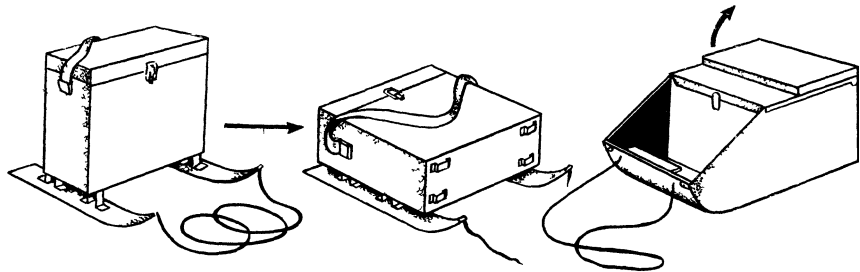
в соединении — несостоятелен: на морозе заниматься ремонтом снастей нет никакого резона. Лучше взять две-три запасные удочки, смонтированные дома, в тепле. Их вес не превысит веса пассатижей, а задачу они могут разрешить куда быстрее и проще.

Иными словами: *в ящике должно быть то, без чего нельзя обойтись на рыбалке.*

Исходя из этого правила, стоит, например, критически оценить летний пенал с запасными частями. Если он громоздкий — лучше не брать. Десяток запасных мормышек и пяток блесен можно поместить и в небольшую пластмассовую коробочку. Не нужны на льду экстрактор и зевник: зимой рыба почти никогда не заглатывает насадку глубоко. Самых малых размеров должна быть тара для насадок. При этом надо учесть, что зимой даже опарыш уживается с мотылем в одной коробке.

А вот что насущно необходимо, так это — черпак. Он



Рис. 159. Черпаки

представляет собой большую в дырках ложку, наподобие кухонной шумовки (чумички). Дюралевый (латунный, железный) выгнутый кружок диаметром 8—10 см с множеством крупных (0,8—1,0 см) отверстий приклепан к деревянной, бамбуковой или металлической ручке длиной 40—50 см. Нужен чер-

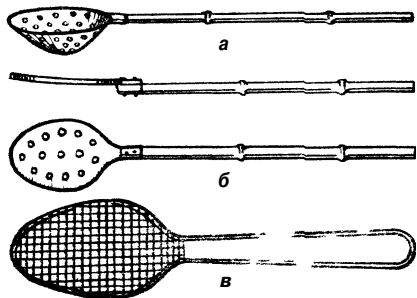

Рис 160. Прикормочница «Самосвал»

пак для того, чтобы очищать лунки от размельченного льда и освобождать их от ледяных пленок. Черпаки разных моделей продаются в магазинах. При выборе следует отдать предпочтение тому, который прочнее.

Промышленность сейчас выпускает комбинированные черпаки. Ложка у них во время погружения в лунку складывается, а при выемке — раскрывается и захватывает ледяную массу. Ручка одновременно является и багориком.

Зимой при ловле белой рыбы (лещ, плотва, сопа и др.) поплавочной или мормышечной снастью обязательно нужна прикормка. Для этой цели используются всевозможные каши, размолотые сухари, жмыхи и т. п. К месту расположения крючка корм можно доставить в одной из подходящих летних кормушек («чулок», «фунтик» и т. п.). Но более удобно это сделать зимним «самосвалом». Так называют продающуюся в магазинах небольшую прикормочницу — «мотыльницу», которая представляет собой конусную металлическую баночку со множеством дырок в стенках и с откидывающейся крышкой (см. рис. 160).

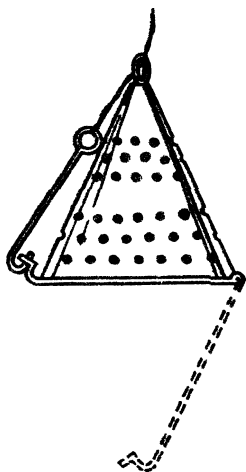
Действуют «самосвалом» следующим образом. Внутри баночки засыпают прикормку и закрывают ее крышкой. Чтобы крышка при погружении в воду не

отходила самопроизвольно, в ее ушко вставляется стопор — обыкновенный проволочный крюк, прикрепленный к концу лески, на которой подвешена прикормочница. При касании с дном крюк вылетает из ушка и освобождает крышку от запора.

Бывалые рыболовы обычно заменяют крюк пружинистой проволочкой от елочной игрушки: усики прикрепленной к леске проволочки заводятся в ушко крышки и стопорят ее. Смысл замены состоит в том, что прикормочницу с таким стопором можно «разгрузить» на любой высоте от дна. Для этого достаточно дернуть вверх леску, на которой опускается кормушка: усики пружинки при этом выскакивают из ушка и крышка свободно открывается.

«Самосвал» иногда используют и в качестве стационарной кормушки при ловле окуней. Заправленного мотылями его опускают в соседнюю лунку и держат там на таком расстоянии от дна, на каком клюет окунь. Выбирающиеся из дырочек банки мотыли удерживают стайку рыбы около лунки со снастью.

Не займет в ящике много места, но может сослужить очень полезную службу прочный шнур длиной 10—12 метров. Особенно при выходе на первый или последний лед. Шнур нужен, чтобы с его помощью было легче выручить человека, по тем или иным причинам оказавшегося в воде.



Рис 161. Пешни:  
а, б — лопаточкой; в — саблей, г — пикой, д — долотом

Важнейшими принадлежностями рыболова-зимника являются пешня и ледобур. Предназначены они для подготовки лунок. В начале сезона, когда лед тонкий, и в конце сезона, когда даже толстый лед становится кристаллическим и рыхлым, лучше пользоваться пешней: ударами пешни можно проверить («прощупать») прочность льда. В остальное время — предпочтительнее ледобур: лунки им проделываются быстрее и с меньшей затратой сил.

Состоит пешня из рукоятки и стальной насадки с режущей кромкой или острием (рис. 161). Их общая длина обычно не превышает полутора метров. Чтобы можно было удобнее держать во время работы, на верхней части рукоятки делают небольшое сужение, которое заканчивается закругленной головкой. Через сквозное отверстие, просверленное поперек головки, продевается прочный шнур длиной

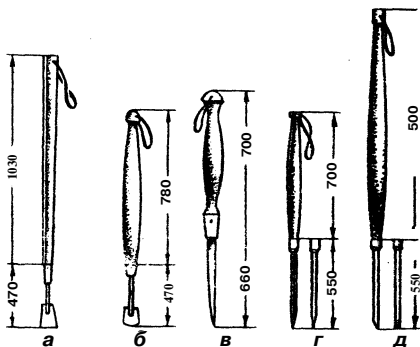

1,2—1,5 м. Он нужен для страховки, чтобы пешня не утопла, если выскользнет из руки. Во время работы шнур наматывают на руку, при переходе — пешня на этом шнуре тащится за рыболовом.

Режущая часть пешни изготовляется из твердой, но не хрупкой стали. Она может иметь различную форму: в виде пики, сабли, плотничного долота или закругленной лопатки. Пика легко проникает в сухой лед, но вязнет во влажном. Кроме того, весь вырубаемый лед она превращает в мелкое крошево. Долотом удобнее откалывать лед кусками, но оно также малопродуктивно на сыром льду. Самым лучшим надо признать наконечник в форме лопаточки: лунку им вырубают по любому контуру, и ее средняя часть не дробится в порошок.

Второе назначение пешни — «прощупывание» льда: шагая по льду, рыболов постукивает ею впереди себя. Если лед пробивается с одного сильного удара — движение по нему категорически противопоказано.

При перевозке пешни в общественном транспорте острие наконечника должно быть надежно закрыто.

В сухом и толстом льду лунки лучше проделывать ледобуром. По производительности он намного превосходит пешню. В полуметровом льду лунку им можно просверливать за несколько секунд.

Состоит ледобур из следую-

щих основных частей: коловорот, шток и сверло. Коловоротом придают ледобуру вращательное движение. Шток соединяет коловорот со сверлом. А сверло режет лед.

В пору своего рождения ледобур имел несколько разновидностей. В основном они различались конструкциями сверл. Так, сверло ледобура «Полусфера» представляет собой полушарие с тремя рядами радиально расположенных зубьев. Этим сверлом можно было без черпака вынимать из лунки раскрошенный лед. Сверло «Стаканчик» также превращает лед в крошево: через каждые 15—20 см проходки его также надо было извлекать на поверхность и вытряхивать раздробленную массу. В отличие от «Полусферы» и «Стаканчика» сверло «Кольцо» резало лишь узкий круг льда, оставляя в центре ледяной столб нетронутым. Но этот столб приходилось всякий раз ломать, чтобы извлечь его на поверхность.

В процессе освоения произошел естественный отбор лучших типов. «Полусфера», «Стаканчик», «Кольцо», «Бурав» и др. не выдержали соперничества с ледобуром под названием «Шнековый». А он хорош не только тем, что быстро и без особых усилий режет лед, но и выталкивает ледяные крошки на поверхность. Режущая часть шнекового ледобура состоит из двух съемных ножей, острия которых направлены в разные стороны и наклонены к го-

ризонту льда под углом 10—12°. Вокруг штока под углом 30 спиралью (4—5 полных оборота) идет лента шириной 35 и толщиной 1,5 мм (шнек). Верхний конец этой ленты приварен к трубке штока, а нижний — к держателю одного из ножей.

Шток у шнекового ледобура разрезной, шарнирно соединен в обойме и закреплен винтом. Во время транспортировки он складывается и делает бур компактным.

Полуметровый лед шнековый ледобур просверливает за один заход. При большей толщине льда его лучше периодически вынимать вместе с высверленным льдом и стряхивать крошево с ленты шнека. Несколько раз приходится вынимать ледобур из лунки и тогда, когда лед перенасыщен водой.

Хорошая работа шнекового ледобура на 90 процентов зависит от остроты ножей. Они должны быть отточены, как бритва. При транспортировке их лучше держать в специальной коробочке. Но если они привернуты к буру, то обязательно должны быть защищены специальным пластмассовым колпаком. Всегда надо возить с собой запасные ножи.

Отечественная промышленность сейчас выпускает несколько разновидностей шнековых ледобуров. Но отличаются они друг от друга незначительно: в основном — шириной захвата режущей части, количеством и густотой насадки витков ленты



Рис. 162. Ледобуры:  
а — шнековой; б — ложка

на штоке и устройством соединительных замков. Наибольшим спросом у рыбаков пользуются ледобуры «Ленинградский» и «Ярославский».

Широкое распространение имеет еще один тип ледобура — «шведская ложка». Но она пользуется авторитетом, скорей всего, за свою неприхотливость. По производительности ложка значительно уступает шнеку. Правда, влажный лед бурит быстрее.

Сверло у этого ледобура имеет форму несимметричной ложки и режет лед заточенной выступающей частью. Лезвие ложки необходимо постоянно поддерживать в остром состоянии. Для этого даже в течение дня его нужно подправлять мокрым бруском или оселком, работая с внутренней стороны. Измельченный ложкой лед можно ею же выгребать из лунки, не прибегая к помощи черпака. Надо только стараться не очень скрес-

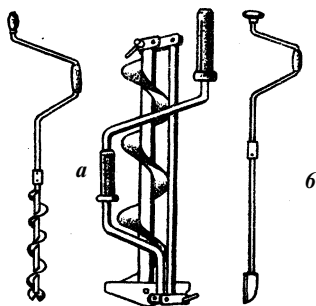
ти лезвим по стенкам лунки, иначе оно быстро затупится.

Не обязательная, но очень полезная для рыболова-зимника деталь — лыжи. На них легче и быстрее передвигаться по заснеженному водоему. Удобнее проходить по насту, образовавшемуся сверху растаявшего снега, и по снежной кашнице. Безопаснее двигаться на лыжах и по последнему льду — тяжесть рыболова распределяется на большую площадь опоры.

Лучше всего для этих целей подходят лыжи туристского типа с мягкими или полужесткими креплениями без палок. Хороши и охотничьи лыжи, но они тяжеловаты.

На рыбалке лыжи можно использовать и по другому назначению: воткнув в снег и натянув на них пленку или материю, делают своеобразную ширму, которая защищает от ветра и поземки и рыболова, и его лунки.

Но лучше ширмы защитит рыболова от ветра, мороза и осадков палатка. Раньше в ходу были тканевые палатки с каркасом из дюралевых трубок. Ныне они почти не применяются — громоздки, требуют много времени на монтаж, неудобны при переходах с места на место.

На смену им пришли палатки из полиэтиленовой пленки: легкие, компактные, не требующие больших затрат времени на монтаж и переноску.

Полиэтиленовая палатка представляет собой большой

(1,5X2 м) усеченный мешок. Проделав лунку, рыболов усаживается перед ней с наветренной стороны и надевает себе на спину (прикрывая и ящик) палатку-мешок. А чтобы в ней было удобно действовать снастями, второй сторонкой палатка накидывается на ввернутый в лед ледобур.

В таком «домике» достаточно светло и просторно, в любой мороз там можно рыбачить без рукавиц.

Транспортируют палатку в сложенном виде, приторочив ее к крышке или к одной из боковых стенок ящика.

Готовые полиэтиленовые палатки иногда бывают в спортивных магазинах. Но ее легко сделать и самому. Из двойной пленки, которую садоводы используют на парниках и теплицах, выкраивают мешок шириной 2 и высотой 1,5 метра, и его края через газету проглаживают горячим утюгом. После такой операции края мешка будут надежно сварены, и нужда нашивать на них какие-либо скрепляющие тесемки, отпадает.

Рыболовы, удящие живцовыми снастями, должны позаботиться еще об одной нужной им принадлежности — ловушке для мальков. Конечно, живца для насадки можно поймать и на удочку с мормышкой или с поплавком. Однако на это порой уходит слишком много времени. Ловушкой проблему насадки решают в считанные минуты.



Рис. 163. Ловушка для мальков:

7 — свинцовое грузило; 2 — пружинные распорки из стальной проволоки сечением 1—1,5 мм; 3 — полотно; 4 — кольца для путц диаметром 5 мм; 5 — путца; 6 — застежки на путцах; 7 — тяговый шнур; 8 — подвязки для приманки

Устройство одной из надежных портативных ловушек подробно описано в брошюре М. Матвеева «Времена года рыболова». Ее можно соорудить самому.

Берется квадратный или шестиугольный кусок марлевого (тюлевого) полотна со сторонами в 50—60 см. Полотно это натягивается на пружинные распорки, закрепленные в свинцовом грузиле весом не менее 100 г. С помощью двойных капроновых путц, пропущенных через кольца распорок и промежуточные кольца на прямых участках полотна, марля (тюль) прикрепляется к подъемному (тяговому) шнуру. Для привлечения мальков (а иногда

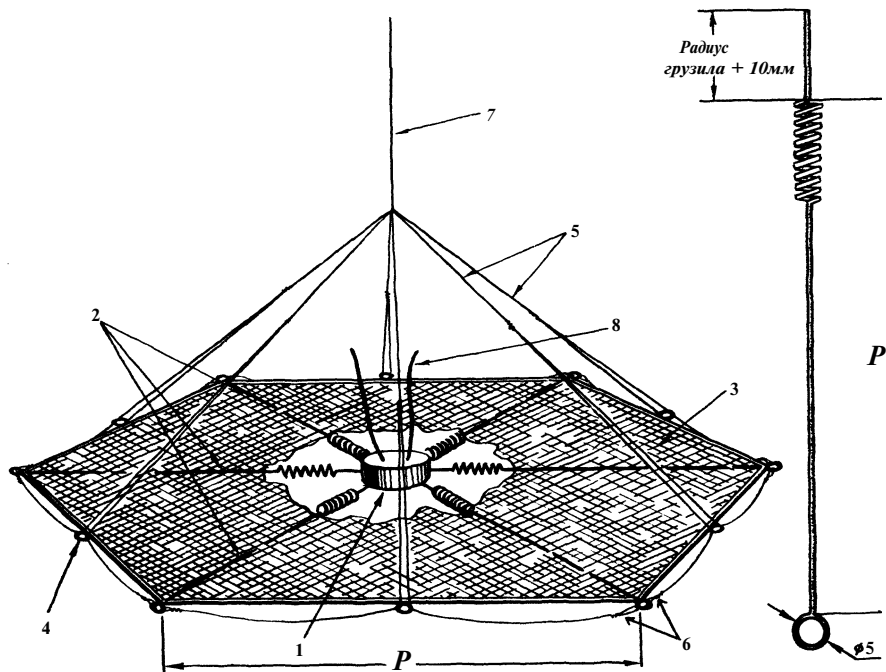
и различных личинок) в середине собранной ловушки помещается приманка: кусочек мяса, корка хлеба, кусочек жмыха и т. п.

На месте ужения ловушку монтируют и опускают в просверленную лунку. Когда грузило ловушки достигнет дна, тяговый шнур ослабляют. При этом освобожденные пружинные распорки выпрямляются и укладывают полотно на дно. Через две-три минуты ловушку вынимают. При потяжке за шнур распорки складываются, стягивают полотно в мешок и удерживают в нем попавшихся рыбешек.

Порой мальков ловят не со дна, а вполводы или в верхних слоях. Тогда к грузилу ловушки прикрепляют отдельный шнур и на нем удерживают снасть на нужной глубине.

Существуют и другие конструкции зимних ловушек. Заслуживает, например, внимания ловушка, пружинное устройство которой позволяет раскрываться полотну сразу, как только оно

окажется подо льдом в толще воды. Ее преимущество перед описанной выше ловушкой только в том, что она никогда не застревает в лунке при выходе из-под льда.

К сожалению, принципом ее устройства воспользовались браконьеры и соорудили снасть, способную накрывать на большой площади сеткой полусонную рыбу.

## ЗИМНЯЯ ЭКИПИРОВКА

Удить зимой рыболову часто приходится в экстремальных условиях. Это или крепкий мороз, или сильный порывистый ветер, или пурга, когда ни зги не видать, а то и все компоненты разом. Как же надо быть одетым, чтобы противостоять этому?

Некоторые, даже со стажем рыболовы считают: чем теплее, тем лучше, и натягивают на себя множество всевозможных одежек. Однако экипировка по принципу кочана капусты, как правило, не спасает человека от неприятностей. Во время перехода, при подготовке лунок он сильно потеет в своей срузе, затем разгоряченный, усаживается на ящик и не замечает, как наступает переохлаждение.

Многолетний опыт подсказывает, что одежда рыболова-зимника, конечно же, должна быть теплой, но при этом легкой и свободной.

Заботу об экипировке надо начинать с белья. Нет никакого смысла натягивать на себя

две, а то и три пары белья. Достаточно одной, но чтобы белье было или шерстяным, или фланелевым. Только в крайнем случае, если шерстяное белье окажется очень «кусачим», под низ можно надеть тонкую хлопчатобумажную пару (только не синтетическую!).

Обычные рубашки в перечень предметов «туалета» рыболова-зимника, как правило, не включаются. Их заменяют свитеры плотной вязки с высоким воротником: они легко «дышат» и хорошо сохраняют тепло.

Внимательно надо подходить к подбору брюк. Хороши меховые, но они тяжеловаты при ходьбе. Многие отдают предпочтение стеганым ватным брюкам с высоким поясом. Однако лучшими считаются брюки на шерстяном ватине с подшитым к ним корсажем для защиты поясицы от холода.

Любые брюки должны плотно прилегать к телу и иметь широкие помочи, чтобы они не ре-

зали плечи. Стирать ватные брюки не рекомендуется: вата собьется в комья и греть уже не будет. Чтобы избежать стирки, надо не пачкать брюки рыбьей слизью. Руки необходимо тщательно вытирать салфеткой или полотенцем.

Традиционной обувью для зимней ловли являются валенки: они легки и прекрасно сохраняют тепло. А чтобы не промокали, на них надевают глубокие галоши (мелкие непригодны — застывшие, они сваливаются с ног). В последнее время вместо галош все больше и больше используют прорезиненные чулки (бахилы): в них не страшны ни ветер, ни подснежная вода.

Носки лучше всего шерстяные грубой вязки: они сохраняют тепло тела даже будучи влажными. Надеваются они на голую ногу. Перед выездом на рыбалку ноги следует вымыть холодной водой и крепко растереть шерстяной тряпкой. Если валенки просторны, сверху носка полезно наверхнуть шерстяную или суконную портянку.

По последнему льду, когда на нем много воды, целесообразнее обуваться в резиновые сапоги. Они должны быть на два-три номера больше обычной обуви. В них кладут войлочную или фетровую стельку, а на ноги надевают дополнительную пару носков. Иногда шерстяные носки заменяют меховыми. Они шьются из заячьего или кроличьего меха, из волчьей шкуры, из куска старого овчинного полу-

шубка мездрой наружу. На ноги их надевают поверх нитяных носков — дабы не загрязнять мех. Чтобы резиновые сапоги легко надевались и снимались — поверх меховых носков рекомендуется натянуть изношенные женские капроновые чулки.

Голову зимой хорошо защищает обыкновенная шапка-ушанка, а шею — шерстяной шарф. В последнее время многие рыболовы стали пользоваться фланелевыми на ватине шапками, которые носят профессиональные строители. Они также хорошо держат тепло и надежно защищают затылок и шею от ветра.

Из верхней одежды незаменим зимой овчинный полубок с меховым воротником. Легкий и удобный — он непродуваем ветром и хорошо регулирует расход тепла.

Полушубок должен быть немало выше колен, свободен в плечах и груди, рукава его должны почти целиком закрывать большие пальцы рук (в случае необходимости, всегда можно подвернуть).

Чтобы лучше сохранялось тепло, полушубок туго перепоясывают ремнем. Во время сверления лунок, а также при переходах ремень ослабляют или снимают совсем, что увеличивает расход тепла и предохраняет рыболова от перегрева.

Не возбраняется использовать в качестве верхней одежды и различные куртки (на вате, поролоне, искусственном меху и т. п.). Их много продается сей-

час в магазинах: красивых, элегантных. Но все они не выдерживают конкуренции с полушубком.

На случай дождя или мокрого снега неплохо запастись прорезиненным плащом. А надевать его надо наизнанку (матерчатой стороной внутрь), тогда влага не будет задерживаться на одежде.

Чуткость рук — обязательное условие успеха в зимней рыбалке: при любой погоде они должны иметь контакт со снастью. Вот почему многие рыболовы удят без варежек и тем более — без перчаток с обрезанными концами пальцев: тепла от них на грош, а при интенсивной ловле они быстро намокают и тонкая

леска постоянно прилипает к шерстинкам.

Рукавицы надо надевать только при сверлении лунок или в сильный мороз. В мягкую погоду достаточно опущенных рукавов полушубка.

Размер рукавиц должен быть таким, чтобы при легком потряхивании кистями рук они легко с них спадали. А чтобы не летели в снег, а того хуже — в воду, их скрепляют длинной тесьмой или резиновой лентой, которую вешают на шею под воротник.

Итак, из сказанного выше напрашивается вывод, что одеваться надо не только по погоде, но и по ситуации: все лишнее нужно оставлять дома.

## О ЕДЕ И ПИТЬЕ

Собираясь на подледную рыбалку, многие любители поесть до отказа загружают продуктовый отсек своего ящика всевозможной снедью, в том числе такой, которая на морозе быстро превращается в твердый камень. А некоторые, наоборот, считают рыбалку разгрузочным днем и берут лишь термос с чаем.

И те и другие впадают в крайности. В день рыбалки нельзя оставаться совсем без пищи по одной простой причине, что на него приходится большие физические нагрузки. Но по этой же причине и набивать желудок до предела не следует, чтобы организм одновременно не выполнял двойную работу.

Есть надо плотно, но в меру, чтобы организм получал достаточно калорий, усиленно расходуемых в условиях холода, но, вместе с тем, не был бы перегружен пищей.

На льду предпочтительнее продукты, содержащие мало влаги: галеты, бутерброды, пирожки и т. п. Чтобы припасы сильно не промерзли, их лучше держать в карманах брюк или куртки. Если такой возможности нет, продукты надо укладывать в ящик упакованными в целлофановые мешки и несколько слоев бумаги.

Нет возражений против нарождающейся традиции, когда рыболовы-зимники, вместе при-

ехавшие на водоем, вместе же проводят и полдневную трапезу: в определенный час усаживаются в кружок и угощают друг друга чаем, домашними печеньями, обмениваются свежей информацией и интересными наблюдениями. Но... не пьют спиртного! Любителям «пропустить» на рыбалке стаканчик водки следует иметь в виду, что на холоде спиртное «сбивает» настроение и ритм движений, притупляет внимание, снижает

реакцию. Кроме того, выпивший человек быстрее мерзнет.

Горячий чай, кофе, какао и т. п. пить на льду надо не торопясь, дав им остынуть, иначе они разрушительно действуют на зубную эмаль.

Жажду, которая обычно возникает после рыбалки, надо утолять... подсоленной водой. Так рекомендует практика.

Пить холодную воду на льду противопоказано. В противном случае — ангина обеспечена.





*Глава двенадцатая*

## **МЕРЫ БЕЗОПАСНОСТИ НА ЛЬДУ**

Их немного. Все они зиждятся на долголетнем опыте. А их значение так велико, что за небрежение ими порой приходится расплачиваться здоровьем, а то и самой жизнью. Поэтому мерам безопасности на льду посвящается отдельная глава. Каждый рыболов-зимник должен знать их назубок.

Что же это за меры? Они на практике проверены бывальыми рыболовами и тщательно систематизированы во многих пособиях по любительскому и спортивному рыболовству. Избегая пространной их характеристики, здесь приводится лишь перечень самых необходимых мер безопасности, соблюдение которых оградит человека, ступившего на лед, от крупных неприятностей даже в опасных ситуациях.

1. На тонкий, неокрепший лед выходить нельзя. Случайно попав на тонкий лед, отходите назад скользящими осторожными шагами, не отрывая ног ото льда.

2. Прочный, безопасный лед — это лед прозрачный, толщиной не менее 4—5 см. Молочный белого цвета лед вдвое слабее

прозрачного. Самый опасный — ноздреватый лед, образовавшийся из смерзшегося снега.

3. Лед всегда слабее вблизи топляков, свай, тростника и на течении.

4. В оттепель после первых морозов лед становится тонким. Особенно опасен тонкий лед, припорошенный снегом.

5. Над большими глубинами лед образуется позднее и поэтому он менее прочен, а значит, и опасен тогда, когда кругом на средних глубинах он достаточно надежен.

6. В озерах родниковые ключи иногда встречаются на больших глубинах: лед над ними опасен.

7. В устьях рек и ручьев лед часто бывает ненадежным в течение всей зимы.

8. Под мостами, в узких про-

токах между широкими плесами и между островами лед часто бывает опасным даже в середине зимы. Весной по льду в этих местах ходить нельзя.

9. Не выходите на неокрепший лед в одиночку, а вдвоем или втроем. Однако идти всем рядом нельзя. Лучшее расстояние — 2—3 м друг от друга. По последнему льду не следует ходить и гуськом. Там, где пройдет один, — второй может провалиться.

10. Выходя на лед, обследуйте (прощупайте) его впереди себя пешней. Лед, который пробивается пешней с одного удара, — опасен.

11. Идя по неокрепшему льду, держите ящик на одной лямке: в случае нужды, так легче от него освободиться.

12. Не собирайтесь на тонком льду группами.

13. Не пользуйтесь коньками на первом льду. На них можно легко въехать на тонкий, неокрепший лед или в полынью.

14. Будьте особенно осторожны при переходе реки ниже плотины. Там состояние льда меняется быстро, и иногда уже через 2—3 часа бывает нельзя вернуться обратно по своему следу,

15. Если возникла крайняя необходимость перейти опасное место на льду, завяжите вокруг пояса шнур, оставив за собой свободно волочащийся конец, около которого должен находиться товарищ. Переходить опасное место надо с большим шестом, держа его поперек тела.

16. Если лед вдруг станет трескаться, сохраняйте спокойствие, не поддавайтесь панике, быстро, но в то же время осторожно лягте на лед и отползите на безопасное место.

17. Если все же случилась беда, и вы оказались в воде, — не пытайтесь выбраться на лед только с помощью рук, не подтягивайтесь за кромку льда. Держась за нее руками, надо с осторожностью вынести на лед сначала одну, потом вторую ногу, затем, не спеша, и так же осторожно отползти (откатиться) от опасного места.

18. Помогая провалившемуся под лед товарищу, у которого не оказалось шнура, подавайте ему в руки пояс, шарф, палку, рукоятку пешни или ледобура и т. п. За них можно ухватиться крепче, чем за протянутую руку. К тому же при сближении на расстояние руки легче обломить кромку льда.

19. После метелей остерегайтесь незамерзших лунок под снегом.

20. Не подходите близко к лункам, в которых ставят промысловые сети. Они всегда покрыты тонким льдом или снегом. Заметить их можно по холмикам рядом лежащего колотого льда.

21. Остерегайтесь промоин во льду над быстрым течением.

22. Не становитесь на льдины, отколовшиеся от ледяного поля: они могут внезапно перевернуться под ногами.

23. Помните, что весенний лед после ночного заморозка утром

кажется крепким и надежным, а днем, особенно в конце ледостава, он крошится и проваливается.

24. Спускаясь с берега на лед, осевший при спаде воды, остерегайтесь глубоких трещин, скрытых под снегом. В них можно тяжело повредить ногу.

25. Находясь на льду, учитывайте, что под снегом он нарастает медленнее, чем на бесснежном пространстве.

26. Не зная особенностей водоема или условий образования льда, не пытайтесь выехать на лед на автомашине.

Кроме знаний правил поведения на льду, нужны также хладнокровие, выдержка, а главное — осторожность. Именно осторожность — залог тому, что подледная рыбалка не будет омрачена.

Однако рыболова-зимника подстерегает не только непрочный лед. Опасен и прочный, но очень скользкий лед. При падении начнем случаются тяжелые ушибы различных частей тела, растяжения суставных связок, а иногда и сотрясения мозга. Конечно, лучше бы не падать. Более или менее сносно держаться на ногах позволяет, например, «шаркающая походка», когда ноги не отрываются ото льда, а скользят по нему, наподобие скольжению на лыжах. Но порой это не помогает, и тогда...

...Тогда последствием может быть ушиб, то есть «повреждение мягких тканей без нару-

шения целостности кожных покровов». Ушиб сопровождается болью и внутренним кровоизлиянием. При легком ушибе под кожей появляется темно-багровое пятно. При повреждении более глубоких тканей и разрыве более крупных кровеносных сосудов, излишняя кровь скапливается и образует кровяную опухоль — гематому. В течение первых часов после ушиба рекомендуется к месту повреждения прикладывать холод — смоченное в холодной воде полотенце, кусочки снега или льда. Тепловые ванны можно применять лишь через 2—3 дня.

Точно такую же первую помощь надо оказывать пострадавшему и при растяжении связок. Оно возникает «при резком повороте в суставе, превышающем нормальный объем движений». Сопровождается растяжение болью и припухлостью сустава. Если поврежден сустав на руке, ее нужно подвязать ремнем или подходящей материей. При растяжении связок на ноге пострадавшего следует на санках или волокуше доставить в ближайший населенный пункт и дать ему покой, уложив больную ногу так, чтобы она была приподнята.

При ушибе головы иногда бывает сотрясение мозга, т.е. нарушение циркуляции крови в мозговых сосудах. В легких случаях оно сопровождается кратковременной потерей сознания, головокружением, шумом в ушах, мельканием «мушек» в глазах. В тя-

желых случаях происходит длительная потеря сознания, тело становится неподвижным, мускулатура расслабляется, пульс замедляется до 50—60 ударов в минуту, возможны рвота и непроизвольные выделения мочи и кала. Без сознания человек может находиться несколько часов, а то и дней. В качестве первой помощи рекомендуется пострадавшего уложить в постель и прикладывать холод на голову. Даже легкие формы сотрясения мозга требуют постельного режима в течение 15—20 дней. Пострадавший в это время должен быть под наблюдением врача.

\* \* \*

Таит опасность для рыболова и низкая температура. Наиболее чувствительны к ее действию нос, уши, кисти и стопы, особенно пальцы, которые слабее защищены от холода одеждой и находятся в самых неблагоприятных условиях кровообращения, как наиболее отдаленные от сердца.

В результате длительного действия низкой температуры может возникнуть обморожение. Медицина различает четыре степени обморожения. Первая — когда сокращение кровеносных сосудов сопровождается побледнением кожи и потерей чувствительности на участке обморожения. При второй — на побледневшем участке после отогревания появляются пузыри с мутным кро-

вянистым содержанием, а кожа становится сине-багровой. Признаки третьей степени обморожения: в первые дни — синюшная окраска кожи, пузыри, струпья; в последующие дни — участки омертвения кожи. Омертвление кожи и более глубоких тканей характерно для обморожения четвертой степени.

При первой степени обморожения помощь пострадавшему состоит в следующем. Побледневший участок тела следует обтереть спиртом или водкой, а затем пальцами медленно и осторожно растереть до покраснения кожи. Обмороженный участок можно также согревать в воде, температуру которой следует медленно повышать от 18 до 37 градусов в течение 20—30 минут и одновременно (в воде) производить легкое растирание. После восстановления кровообращения обмороженную часть тела надо тепло укутать, а пострадавшего напоить горячим чаем или кофе. В дальнейшем на обмороженное место накладываются мазовые повязки.

Помощь пострадавшим от обморожения второй, третьей и четвертой степени оказывается в лечебном учреждении.

Случаются на льду и более тяжелые последствия длительного воздействия низкой температуры — замерзание. Предрасполагают к замерзанию: алкогольное опьянение, переутомление при длительной ходь-

бе и долгое лежание на снегу или льду. Признаки замерзания: озноб, вялость, чувство усталости, тяга ко сну. Человек засыпает, во время сна постепенно ослабевают его дыхание и сердечная деятельность, коченеют конечности и может наступить смерть.

Первая помощь замерзающему состоит в следующем. Пострадавшего надо внести в прохладное (!) помещение и чисто вымытыми руками осторожно растереть все его тело. Если после этого он не будет прояв-

лять признаков жизни, сделать ему искусственное дыхание (см. главу 5). Надо также как можно скорее обратиться за медицинской помощью. Когда пострадавший придет в сознание, его следует тепло укутать, согреть, дать ему горячее питье.

О том, как оказать первую помощь себе или товарищу при травмах типа ножевой порез, прокол кожи крючком, шипом пойманной рыбы и т. п., подробно рассказано в главе пятой этой книги.

## ОСОБЕННОСТИ ЗИМНЕЙ ЛОВЛИ

Весной, летом и осенью, когда водоемы открыты, рыбы так или иначе сами выявляют свое местонахождение: одни шумно возятся среди водорослей; другие, играя, свечками выскакивают из воды; третьи, выставив спинные плавники наружу, спокойно стоят на течении и подбирают плывущий корм. Кроме того, наблюдательный рыболов получает обширную информацию от внешнего вида водоема. Так что выбрать подходящее место для ужения ему не составляет большого труда.

Иное дело зимой. И сам водоем, и вся жизнь подводного царства напрочь скрыты под ледяным покровом. Где в этих условиях искать рыбу? Чем руководствоваться во время поиска? Какой снастью надо вооружиться, чтобы оказаться с добычей? Вопросы, вопросы, вопросы...

Решающее значение для успешного подледного лова (как, впрочем, и для лова по открытой воде) имеет выбор места ужения. Окажется рыболов там, где подо льдом табуניתся разная рыба, — будет с трофеями. Опустит снасть в лунку, под которой нет ни одной живой души, — не поможет ему даже самая изощренная игра приманкой.

Итак — место.

На незнакомый водоем лучше всего выходить со старожилами: они с точностью до метра знают, где следует сверлить лунку.

Если ориентироваться приходится самостоятельно, то первоначально надо руководствоваться общим правилом — искать рыбу в той зоне, где она чаще всего предпочитает находиться. Это — устья рек и речек, омуты ниже плотин и мельниц, тихие заводи и заливы быстротекущих рек, протоки между островами, участки около кос и берегов, покрытых кустарником до самой воды, на малых речках — участки, где русло расширяется на большом протяжении.

Однако найденная зона обита-

ния рыбы — еще не гарантирует наличие самой рыбы в лунке этой зоны. Порой требуется проделать не один десяток лунок, прежде чем обнаружишь подо льдом стоянку рыбы. Так что кроме наблюдательности рыболов-зимник должен обладать также недюжинной работоспособностью и быть настойчивым в своих поисках. Сначала лунки надо сверлить в 5—10 метрах друг от друга по выбранному направлению. При этом сравнивать глубину: если она уменьшается от лунки к лунке, значит рыболов движется к мели, если глубина увеличивается — впереди яма. А это — верный признак, что рыба где-то рядом: она любит пастись на отмелях, на скосах, по краям ям. Когда стоянка рыбы будет обнаружена, расстояние между лунками можно сократить до 1—1,5 м. Опытные рыболовы обычно удят в двух-трех неподалеку расположенных друг от друга наиболее уловистых лунках: когда в одну опущена снасть, остальные лунки в это время «отдыхают». Поймав в одном месте несколько голов, рыболов переносит удочку в другую лунку.

Сама по себе лунка (ее величина, форма) существенного влияния на улов не оказывает. Однако для удобства ловли она должна быть хорошо «организована». Вокруг нее не следует в беспорядке разбрасывать кусочки льда — за них цепляется леска и они сильно хрустят под ногами, пугая рыбу. Ледобур должен быть или ввернутым в

лед, или положен слева от рыболова так, чтобы извлеченная из воды леска не могла попасть на его ножи. Ни в коем случае нельзя после работы бросать ледобур или пешню на лед: их стук отпугивает рыбу.

Практика показала, что готовую лунку полезно затемнять снегом или куском темной пленки, середина которой разрезана крестом для пропуска приманки и пойманной рыбы. Если лунки, расположенные неподалеку друг от друга, оставить открытыми — клев прекращается. Очевидно, свет, проникающий через лунки в воду, изменяет привычную для рыб обстановку, и они уходят на другое место стоянки. Кроме того, в затемненную лунку спокойнее идет пойманная рыба.

В поисках «уловистого» места, а также при выборе снасти и насадок надо учитывать и время ужения.

Как мы уже условились, весь сезон закрытой воды можно разделить на три периода: *п е р в о л е д ь е*, *г л у х о з и м ь е* и *п о с л е д н и й л е д*. И в каждый из них рыбы, которые не прекращают питаться зимой, «ведут» себя по-разному и предпочитают разные места обитания.

Для всех периодов характерно то, что подо льдом жизнедеятельность рыб ослабляется. Чтобы сберечь силы, они избегают сильного течения и быстрого передвижения.

Уже с появлением шуги и «сала», когда температура воды понижается, организм рыбы пе-

рестраивается, приспособляясь к холоду: она прижимается ко дну у береговых свалов, ищет тихие места в заливах и старицах. Через 3—5 дней после ледостава «адаптация» рыбы заканчивается, и в благоприятную устойчивую погоду она начинает ловиться на все виды снастей и все светлое время суток, в основном на небольшой глубине.

Но через 2—3 недели клев ослабевает. А в начале февраля (середине «глухозимья») клев затухает настолько, что становится почти случайным. На многих малопроточных водоемах он вообще прекращается. Только на крупных реках, озерах и водохранилищах рыболовы, пользуясь мормышкой, могут в это время рассчитывать на какой-никакой успех. Оживление наступает лишь при значительных и длительных оттепелях, когда теплая вода появляется под снегом и проникает под лед.

В «глухозимье» на малых и средних реках рыба (за исключением налима) почти не перемещается, собираясь в глубоких «зимовальных» ямах. В водохранилищах некоторые рыбы бродят в поисках пищи, но их излюбленными местами по-прежнему остаются: скаты возле подводных возвышенностей, островов и старые русла; закрытые же иные места; выходы ключей; глубины в устьях притоков. Во многих водоемах вся прибрежная зона с зарослями водной растительности является убежищем для мелкой и средней

рыбы, которая питается здесь всякой живностью, скопившейся на отмерших водорослях. Сюда за поживой навдываются и хищники. Но на блесну в это время они не идут.

Весной, когда, на льду появляется вода, устремляющаяся струями в промоины и лунки, рыба становится подвижной и клев ее улучшается. Она перемещается к тем местам, где полая вода раньше и лучше пробивается под лед. Особенно много скапливается всякой рыбы в устьях рек, речушек и ручьев, впадающих в основные водоемы.

Ловля (всеми видами снастей) по последнему льду продолжается до начала его распада (распаления), когда темные участки льда увеличиваются в размерах и до предела пропитываются водой. После прилета чаек выходить на весенний лед нельзя: опасно для жизни!

В меньшей степени, чем летом, но и зимой погода влияет на клев рыбы, хотя, казалось бы, лед изолирует ее от атмосферных явлений. Замечено, что при перемене погоды к худшему клев ослабевает, а то и вообще прекращается. Отрицательно влияют на клев резкая и частая смена погоды и температуры воздуха; сильные ветры — особенно восточного и северо-восточного направлений. При низком атмосферном давлении клев также ухудшается. Значительно активизируют клев продолжительные оттепели и устойчивое высокое давление.



На какую же конкретно добычу может рассчитывать рыболов-зимник в нашем регионе?

Практика показала, что из 40 с лишним видов наших рыб, более или менее активный образ жизни зимой ведут лишь 8 видов. Это — ёрш, лещ, налим, окунь, плотва, ротан, судак и щука (перечисляются по алфавиту). В некоторых водоемах на крючке удильщика могут оказаться также белоглазка, голавль, густера, елец, подуст, язь, некоторые другие рыбы, но будет это исключением, попутным трофеем при ловле родственных рыб. Правда, любители рыбацких баек иногда живописуют зимний лов карася, карпа и даже линя. Но автору этих строк и его знакомым зимой ловить таких рыб любительскими снастями не доводилось.

Подробные описания образа жизни наших рыб, в том числе и наиболее активных зимой, их повадок, значения для спортивного рыболовства были даны в главах 6 и 7 настоящей книги. Здесь же мы остановимся лишь на особенностях зимнего ужения некоторых рыб.

\* \* \*

**ЁРШ.** Каких только прозвищ нет у этой маленькой колючей рыбки: «синеглазка», «речной дракон», «царь-рыба», «хозяин водоема» и т. д. и т. п. Во многих звучит оттенок снисходительности, но нет оттенков презрительных. А это — несомнен-

ное свидетельство тому, что рыболовы-любители относятся к ершу уважительно.

И его есть за что уважать. Ерш славен своими вкусовыми качествами, ведь не зря молвится, что «без ерша — уха нехороша». Но рыболова-спортсмена он радует еще и тем, как берет насадку, как ведет себя на крючке, а главное — своей вездесущностью. Водоемы, где нет ерша, можно по пальцам пересчитать. А в некоторых по ряду причин он стал единственной рыбой.

Во все периоды сезона закрытой воды ерша ловят поплавочной удочкой и удочкой с мормышкой. По перволедью и по последнему льду — чаще на отмелях, в глухозимье — в глубоких ямах с песчано-глинистым дном.

Лакомые для него наживки: кусочки навозного червя и мотыль. Клюет ерш жадно. В свой большой рот он заглатывает любой крючок и любую зимнюю насадку. Для среднего и крупного ерша насаживать надо 3—4 мотыля, для мелкого — одного колечком.

Хотя рыба эта непривередлива, практика рекомендует все же не злоупотреблять толщиной лески и величиной крючка. Леску надо брать диаметром 0,12—0,15 мм, крючки — № 2,5—3. Лучшая мормышка — средняя, она быстрее тонет.

Ловится ерш только со дна. Выше одного метра от дна он не поднимается.

Мормышку после 3—4 постукиваний по грунту надо подни-

мать вверх в замедленном темпе, так как ерш берет сходу и при быстрой проводке будет часто «промахиваться».

Поклевка ерша, как правило, «верная» — поплавок стремительно уходит под воду, а кивок сильно изгибается книзу. С подсечкой медлить не рекомендуется, иначе крючок или мормышка окажется чуть ли не в брюхе рыбы.

Подсеченного ерша вытаскивают из воды без остановок.

Трудный для рыболова момент — извлечение крючка из ершиной пасти. Мало того, что добыча оцетинивается всеми своими колючками, часто и заглатывает приманку очень глубоко. Чтобы быстро освободить крючок, надо двумя пальцами надавить рыбе на жаберные крышки. После этого она сама откроет рот. Следует только беречь руки от ершиных шипов. Их уколы — болезненны.

При ловле ершей на крючок рыболова иногда может «сесть» елец и пескарь.

\* \* \*

**ЛЕЩ.** Ловля леща — одна из самых волнительных зимних рыбалок. Она требует не только знания повадок этой рыбы, но и настоящего мастерства владения снастями.

Во все периоды закрытой воды лещ «идет» на поплавочную удочку с мормышкой и на зимний подпуск. Особенно хорошо — сразу после ледостава и по последнему льду. В это время

его ищут на глубине 2—3 м. По мере нарастания толщи льда (с началом глухозимья) лещ перемещается в глубокие ямы, в русла затопленных рек, в подводные овраги и канавы. И кормится в основном на бровках (скатах): так ему удобнее брать корм. Эту его особенность необходимо учитывать во время поисков места для ужения.

В облюбованной зоне лова рельеф дна надо исследовать глубомером, начиная с 3—5 м (в зависимости от средней глубины водоема). Сверлить лунки следует с 10—12-метровым интервалом в направлении самой глубокой части зоны, стремясь быстрее обнаружить бровку.

Просверленную над бровкой лунку надо обязательно прикормить. Лучшая прикормка для леща — рубленые черви, мотыли и «макуха» из раздробленных жареных подсолнечных семечек. Используются для этой цели и каши, но их эффект ниже. На водоеме, где нет течения, прикормку доставляют на дно «самосвалом», а если глубина небольшая, то корм просто сыплют в лунку. На течении успешно работать может только стационарная кормушка, спущенная под лед выше лунки, в которой располагается зимний подпуск.

Удобнее ловить леща в двух лунках. К прикормленному месту эта рыба, как правило, подходит лишь через 20—30 минут. Поэтому, «застолбив» первую лунку флажком или вешкой, делают на той же бровке, но уже поперек зоны, вторую лун-

ку и также ее прикармливают. Переходы от лунки к лунке совершают через 20—30 минут. Обычно после поимки нескольких рыбин клев затихает, но это не значит, что леща нет — от корма он редко уходит. Больше того, собирая со дна кусочки червей и мотылей, он издает чмокающие звуки («шепчет»), которые привлекают других рыб. Так что после «отдыха» лунка может подарить еще несколько рыбин. Опытные лещатники, например, никогда полностью не облавливают лунку: заметив ослабление клева, они временно покидают это место лова, оставляя «шепунов» привлекать своих сородичей.

Как ни странно, но поклевки леща зимой бывают порой более решительными, чем летом. Если сигнализатор служит поплавок, он или выныривает из воды, или стремительно уходит вглубь. Кивок после слабых подергиваний обычно поднимается вверх. Иногда вместе с ним сверху поднимается и леска.

С подсечкой нельзя медлить, но и чересчур торопиться не стоит: лещ — гурман, сначала он «дегустирует» наживку губами и лишь после этого забирает ее в рот.

Для ужения лещей удочки оснащают леской диаметром 0,2—0,25 мм. Поводки ставят толщиной 0,15—0,18 мм. Наиболее ходовыми крючками считаются крючки номеров 5—7.

Поскольку лещ — рыба медлительная, то мормышку он лучше берет при плавных колеба-

ниях и замедленной проводке.

При ловле на прикармливаемых лунках цвет и форма мормышек значения не имеют — лещ интересуется в основном насадкой. А вот насаживать и червей, и мотылей лучше пучком.

Проколотые крючком мотыли тут же гибнут. Чтобы они оставались живыми, рыболовы придумали несколько способов сохранять мотылей в пучках не проколотыми. Вот два наиболее распространенных и простейших способа.

Леска пропускается через мормышку и привязывается к крючку. На рыбалке с тыльной стороны мормышки леску оттягивают булавкой и в образовавшуюся петельку помещают 3—4 мотыля. После этого петелька нетуго затягивается. Оказавшиеся в пучке мотыли будут долго оставаться живыми, привлекая рыбу. Такой же живой пучок можно получить и на крючке. Леска пропускается через колечко крючка и привязывается почти у сгиба (см. рис. 164). На рыбалке ее оттягивают от цевья булавкой и в образовавшуюся петельку вставляют мотылей.

Для другого способа насаживания мотылей пучком нужна резина от детского надувного шарика или от старых санитарных перчаток. Из нее вырезают крошечную ленточку и, проколов ее жалом с обоих концов, нанизывают петелькой на изгиб крючка (см. рис. 165). На водоеме один ее кончик сдвигают к бородке и в образовавшееся колечко укладывают 3—4 мотыля. Затем резинкой их прижимают к крючку или мормышке. Если сделать пучок побольше, можно рассчитывать на более крупную добычу.

Кстати, о крупной добыче. Массу хлопот доставляют подсеченные «лапти» неискушенным рыболовам.

В толще воды подсеченный лещ ведет себя довольно спо-



Рис. 164. Пучок мотылей под леской



Рис. 165. Кисточка мотылей прижата к крючку резинкой

койно, но на подходе к лунке делает отчаянные рывки. Экземпляры весом 300—400 г не порвут снасть и с ними церемониться не стоит. Более крупных рыб приходится вываживать с осторожностью, несколько раз стравливая и выбирая леску, зажатую между большими и указательными пальцами обеих рук (для страховки). Иногда приходится «отдавать» до 3—4 м лес-

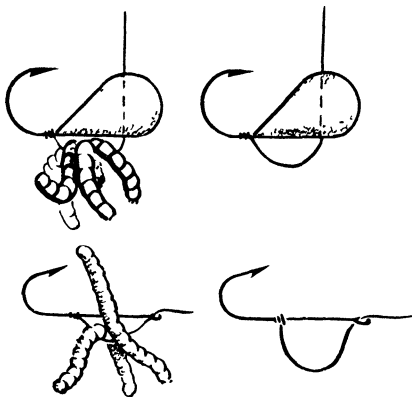
ки. В это время особенно внимательно надо следить за ее натяжением — ни в коем случае не давать слабины.

Подведенный к лунке лещ порой не может пройти в нее из-за ширины тела. В этом случае ему надо «помочь» багориком. Но делать это следует лишь тогда, когда он успокоится, т. е. ляжет на бок у входа в лунку или застрянет в ней. Попытки нетерпеливых подбагрить мечущуюся рыбу обычно кончаются сходом или обрывом снасти.

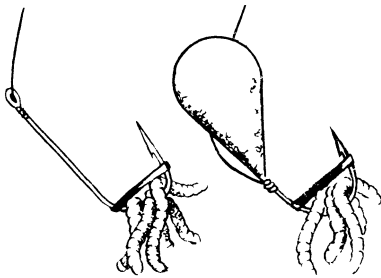
При ловле лещей часто бывает так, что размеры лунки не позволяют протасить через нее подсеченную рыбу. В таких случаях новички объявляют «аврал» — зовут на помощь соседей. Отзывчивые люди сбегаются на зов, кто-то впопыхах, стараясь расширить проход, начинает сверлить рядом вторую лунку и... перерезает леску с добычей.

Практика знает несколько приемов уберечься от таких конфузов,

Во-первых, собираясь на охоту за «лаптями», можно поставить на ледобур более широкую ложку. Если конструкция ледобура не позволяет увеличить диаметр лунки, следует сразу пробурить рядом две так, чтобы между ними не было перемычки. Опытные «лещатники», кстати, всегда пробуривают рядом три лунки, разрушая между ними перегородки: в таком «треугольнике» легче маневрировать при вываживании подсеченной рыбы и извлечении ее из воды.

Но если попался крупный лещ, а лунка все-таки оказалась малой, — без помощи соседа не обойтись. Действовать в этой ситуации надо следующим образом. Утомив добычу, навивают часть лески на черенок черпака или какую-нибудь палку, опускают палку с леской в лунку и держат там, прижав к одной из стенок. С противоположной от лески стороны сосед может теперь пробурить вторую лунку.

Закончить разговор о зимней ловле леща хочется одним советом: старайтесь не производить на льду никакого шума. Лещ очень пуглив, он сразу отходит от лунки, заслышав даже негромкий хруст льдинок под ногами.

Рыболов, нацеленный на леща, должен быть готовым также снять с крючка густеру, ерша, окуня, плотву, а по весне — язя с голавлем.

\* \* \*

**НАЛИМ.** Единственная рыба в наших водоемах, активность которой зимой не только не снижается, а возрастает. Пользуясь тем, что подо льдом многие рыбы находятся в полусонном состоянии, налим беспрепятственно хозяйничает и в зимовальных ямах, где скапливаются косяки рыбы, и на отмелях, куда в поисках корма заходит всякая бодрствующая зимой мелочь (ерши, окушки, плотвички и т. п.).

Однако охотников за налимом

среди местных рыболовов-любителей немного. Объяснить это можно лишь одним обстоятельством — клюет налиим главным образом ночью. А проводить долгие зимние ночи на льду не каждый решится. Правда, есть категория «налимщиков», которые с вечера оставляют в лунках снасти, а утром приходят их проверять. Вот только спортсменами их вряд ли назовешь.

Искать налима надо в глубоких местах с каменистым или галечно-песчаным грунтом, в крутоярах со слабым течением, в закоряженных омутах, в завалах лесных рек.

Ловится он во все периоды сезона закрытой воды. Небольшой перерыв в клеве бывает лишь во время нереста, который в разных водоемах бывает в разное время от декабря до февраля.

Берет только со дна и, как правило, ночью. В ненастные дни ловится ранним утром и поздним вечером.

«Идет» налиим в основном на живцовую снасть. Но иногда попадает на поплавочную и на мормышечную удочки с насадкой кисточки червей или «бутерброда» (черви в перемежку с мотылем). В качестве живцов используются ерш, пескарь, мелкая плотва, различные консервированные рыбки. Насаживают их обычным способом. При ловле на живца удочку надо оснащать металлическим поводком, иначе налиим перетрет его своими мелкими зубами.

Клюет налим, как говорят рыбаки, «надежно»: почти никогда не выбрасывает изо рта взятую насадку. Часто сам засекается на крючке. При ловле легкими удочками поклевка хорошо передается на поплавок и кивок. Поплавок обычно медленно уходит под воду, а кивок, покачавшись, гнется книзу.

Подсеченный налим сильно бьется и крутится на крючке, стараясь уйти в укрытие — в коряжник, за камни, топляки и т. д. И порой так запутывает леску, что удочку приходится менять. Чтобы избежать этого, надо после подсечки как можно скорее подводить рыбу к лунке и подхватывать ее багориком.

**ОКУНЬ.** Без всякого сомнения можно утверждать, что первым трофеем любого начинающего рыболова-зимника бывает окунь. И не только потому, что окунь водится во всех больших и малых водоемах, где есть чистая вода. Эта вездесущая рядная рыбка зимой кормится, а стало быть, и клюет почти так же активно, как летом. При чем клюет «надежно», и даже неискушенный удильщик не может ее не поймать.

Окунь — рыба стайная. Осенью собирается в большие косяки и в первые недели ледостава продолжает жировать у берегов, близ травы и кустов. В это время удачной бывает ловля в озерах, старицах, заводях и заливах рек около при-

брежной и подводной растительности. Иногда на глубине не более 30—40 см от нижней поверхности льда.

В глухозимье уходит в глубокие ямы, в коряжник и перемещается мало. Тогда его приходится настойчиво искать, проделывая в облюбованной зоне одну лунку за другой, пока первая добыча не окажется на крючке. Если из лунки удастся вытянуть лишь одну или две рыбины, то делают лунку рядом, а еще две-три — в нескольких метрах от нее. Таким образом «прочесывают» всю зону ловли.

Когда стая найдена, и первый шустрый полосатик схватил приманку, это становится как бы сигналом для остальных. Они начинают охоту за приманкой и один за другим садятся на крючок. Чтобы удержать косячок у лунки, в нее периодически подбрасывают щепотки мотылей и ускоряют лов. Иногда успешно ловят вдвоем из одной лунки поочередно,

В марте окуни выходят на отмели и начинают интенсивно питаться. В последние дни перед ледоходом у них начинается преднерестовый жор. В это время клев продолжается весь световой день. Устойчивая погода и тихий западный ветерок способствуют активному клеву.

Самая добычливая окуневая снасть зимой — удочка с мормышкой. Леску на нее ставят толщиной 0,15—0,18 мм; при ловле крупного окуня — 0,20—0,25 мм. Мормышки могут быть разных цветов и форм, а

вот размеры предпочтительнее малые и средние. Наиболее «уловистые» определяют на водоеме опытным путем, облавливая все слои воды.

Наживками служат мотыль, кусочек навозного червя, козара, мормыш, репейник, личинки других насекомых. Иногда окунь неплохо «идет» на рыбий глаз, особенно — на глаз своего сородича.

Поклевка у окуня «верная» и определяется легко; сначала кивок прекращает ритмичные движения, затем резко сгибается книзу. В это время нужна подсечка. Она должна быть быстрой, но не очень сильной — у окуня слабые губы, резкой подсечкой их можно порвать.

Мелкого и среднего окуня из воды тянут безостановочно. Крупного надо вываживать без спешки. Сильные рывки следует гасить, амортизируя руками, иногда часть лески приходится сдавать. Ни в коем случае большую рыбку нельзя вытаскивать из лунки на леске — она непременно порвется. Брать рыбку надо руками (за глазницы) или багориком (под нижнюю челюсть).

Ловят окуня и оплавочной удочкой, но по своей спортивности она сильно уступает мормышечной снасти. И поэтому «поплавочников» с каждым годом становится все меньше и меньше.

А вот число любителей блеснения растет. Преимущества удочки с блесной очевидны: для нее не нужна насад-

ка; ловится более крупная рыба; рыболов находится в непрерывном движении. Блеснят обычно в тех же местах, где ловят «мормышечники». Но кто охотится за крупной добычей — предпочитают глубину.

Приманками служат небольшие (3—5 см в длину) блесенки всевозможных форм и расцветок. Однако опыт показывает, что во многих наших водоемах окуни больше «любят» белые узкие блесенки с подвязанными к крючку красными или зелеными шерстинками. Иногда полезно нацепить на крючок окуневый глаз.

Техника лова несложна. Отматывая с катушки леску, кладут блесну на дно. Затем приподнимают ее на 5—10 см от грунта, и леску в таком положении фиксируют тормозом катушки. Дальше — начинается лов. Редким взмахом удильника поднимают блесну на 40—50 см и, тут же наклонив удильник, дают блесне свободно опускаться на прежнее место. Через 4—5 секунд движение повторяют. Если после 10—15 взмахов удильником поклевка не последует, меняют характер движения блесны: поднимают ее из исходного положения не рывком, а короткими толчками. Когда и это не приносит успеха, леску подматывают и блеснят вполводы или ближе ко льду. И так, переходя от лунки к лунке, облавливают обширную зону.

Поклевки окуня случаются как во время подъема блесны, так и при ее свободном падении

вниз. Заметить поклевку легко по толчку удильника, который хорошо передается на руку. Для того, чтобы поклевки были лучше видны, на кончики удильников ставят кивки.

При ловле окуня в озерах и старицах на блесну могут «сесть» ротан или щуренок.

\* \* \*

**ПЛОТВА.** Так же, как ерш и окунь, многочисленна в наших водоемах. Но ловится из-под льда не повсеместно и не постоянно. В пойменных озерах, например, клюет только по перволедью. В глухозимье с ухудшением кислородного режима в этих водоемах активность плотвы снижается настолько, что поймать ее можно лишь случайно. А вот в водохранилищах к Б устьевых участках их притоков плотва неплохо клюет весь сезон закрытой воды. Искать ее там надо в тех же местах, что и окуня: разве чуть-чуть поглубже. В малых и средних реках плотва зимой гуртуется в ярах под крутыми берегами, заросшими деревьями и кустарниками; в крупных озерах — в глубоких закоряженных ямах.

Как только начинается таяние снега, плотва уходит из зимовальных ям и скапливается на отмелях, поросших растительностью; в устьях рек и речек, впадающих в основной водоем; на пологих прибрежных участках озер. Сразу после расплавления льда она устремляется на нерестилища.

Поскольку эта рыба любит держаться на тиховодье или на очень слабом течении, то ловят ее только легкими снастями — удочкой с мормышкой и поплавочной удочкой на глубине не более 3—5 м. Леску для их оснащения берут не толще 0,18 мм, а крючки — № 2,5—3. Мормышки — малые и средние, предпочтительнее дробины светлых тонов.

Лакомая насадка для плотвы зимой — чернобыльник. Но она «идет» также на мотыля, червя, ручейника, опарыша, катыши ржаного хлеба и теста.

При ужении плотвы желательна прикормка. Ею пользуются точно так же, как при ловле леща, и готовится она из тех же компонентов.

В среде удильщиков плотва слывет «хитрой» рыбой. А славу эту она приобрела умением стащить насадку, не зацепившись за крючок. Даже опытные рыболовы при ужении плотвы делают массу пустых подсечек.

Однако дело тут не в «хитрости», а в особенностях плотвы брать корм: прежде чем проглотить какую-нибудь крошку, она пробует ее на вкус (дегустирует). Подойдя к приманке, плотва на долю секунды прикасается к ней губами, и если наживка не понравится, тут же отворачивается от нее. Вкусную потихоньку втягивает в рот. Поплавок или кивок при этом начинает шевеление и провоцирует удильщика на преждевременную подсечку. В результате хвостик червяка или мотыля



достается рыбе, а рыболову — обглоданный крючок.

Все проблемы разрешают: чувствительная тонкая снасть, аккуратно надетая насадка и умение удильщика определить момент подсечки.

Если ловят на движущуюся мормышку, поклевка плотвы отмечается незначительным нарушением ритма колебаний кивка. В это время потряхивание надо прекратить и выждать, когда кивок сам придет в движение — начнет подниматься вверх или, наоборот, гнуться книзу. Вот тогда и должна последовать несильная подсечка.

Терпение рыболову, если он ловит поплавочной удочкой, нужно и при первых подвижках поплавок. Подсекать можно лишь в тот момент, когда поплавок начинает непрерывное движение, пусть даже очень слабое.

Ловят плотву обычно со дна. Но с приближением весны она может клевать и вполводы, и недалеко от поверхности льда.

Лучше она клюет при невысоком темпе колебаний мормышки (100—150 в минуту) с очень маленькой амплитудой вибрирования, когда мормышка еле шевелится или чуть-чуть дрожит.

Положительно влияют на клев плотвы оттепель и снегопад.

Если в лунке после 10 минут лова не последует поклевки, место ужения следует сменить. На прикормленную лунку можно вернуться через 20—30 минут. В зоне лова целесообразно прикормить 2—3 лунки.

С вываживанием пойманной плотвы особых забот нет — она почти не сопротивляется, сделав два-три слабых рывка, повисает на леске без движения. Надо только остерегаться, чтобы сразу после подсечки она не ушла в коряжник или заросли растительности.

При ловле плотвы на животные насадки вместе с ней иногда попадаются ерш, елец и окунь; хлебом и тестом могут соблазниться белоглазка, красноперка, подлещик, язь.

\* \* \*

**РОТАН (ГОЛОВЕШКА).** Эта рыба — новосел местных водоемов. Однако за короткий срок успела обжить обширные пространства. Зимой ротан хорошо ловится почти во всех озерах левобережья Волги; есть он также в некоторых озерах и старицах в поймах Оки, Тешы, Пьяны, в ряде других водоемов. С каждым годом зона его распространения увеличивается.

Но охотников за ротаном у нас пока немного. Это объясняется главным образом предвзятым к нему отношением. И не только удильщиков, но и потребителей. Да, ротан не похож на привычных нам рыб. Черный и большеротый, с маленькими злыми глазками, прямо устремленными на «противника» — он имеет довольно устрашающий вид. Потребителей поражает его живучесть: пойманный больше суток назад, он при разделке

даже безголовый продолжает импульсивные движения. Все это, конечно, не вызывает положительных эмоций.

Однако те, что поближе познакомились с ротаном, убедились — никакое это не страшное существо. Наоборот, в отличие от ерша и окуня, например, довольно спокойно ведет себя на крючке, а извлеченный из лунки — тут же затихает. Кажущийся страшным его большой рот, вовсе не опасен для человека: мелкие, похожие на щетку зубки на его челюстях способны лишь пощекотать пальцы рыбака. На теле ротана нет никаких колючек. Мясо этой рыбы — белое, приятное на вкус, годно для приготовления многих блюд. Особенно хороши начиненные им пироги. Так что зря люди игнорируют эту рыбу.

А удильщиков и вовсе невозможно понять. Ведь в спортивном отношении ротан превосходит многих наших рыб: ловится без перерыва круглый год, не требователен к насадке, клюет смело и уверенно, очень редко сходит с крючка.

Ловят ротана удочкой с блесной или с мормышкой. Оснащают их точно так же, как для ловли окуня. Но поскольку крупных ротанов не бывает, блесенки на удочку ставят самых малых размеров. Форма и цвет их не имеют существенного значения.

А вот насадка необходима. Самой лакомой наживкой для ротана является небольшой кубик мяса, в том числе и мяса

своего собрата. «Идет» он также на мотыля и червя.

На незнакомом водоеме начинать поиск ротана надо с прибрежной зоны... Причем — независимо от глубины. Главное, чтобы на дне были водоросли, в которых он любит подкарауливать свою добычу. Наличие водорослей обнаруживается легко: буквально при первых же проводках на крючке оказываются какие-нибудь стебельки или листочки. Правда, никакой гарантии, что вслед за листочком из лунки выудишь ротана, нет. Но если поклевка не будет в течение 10 минут — место надо менять. Иногда от старой лунки достаточно отойти всего на 1 — 1,5 метра.

Хотя ротаны не охотятся стаями, но из одной «уловистой» лунки их можно вытянуть не один десяток. Объясняется это, скорее всего, тем, что в удобном для охоты месте, они располагаются неподалеку друг от друга, и пример одного смельчака, схватившего приманку, принуждает их подойти поближе к тому месту, где она играет.

Ловится ротан главным образом около дна. Лучше хватает блесну, которая движется снизу вверх (и наоборот) небольшими толчками. Поэтому удильник целесообразно оснастить жестким кивком.

Мормышкой надо действовать точно так же, как при ловле окуня.

Клюет ротан энергично. Хватка блесны тут же отдается толчком на руку рыбака. Кивок

мормышечной снасти сильно сгибается книзу: схвативший приманку ротан пытается сразу же утащить ее в укрытие.

С подсечкой нельзя медлить, иначе приманка будет выплюнута. Делать ее нужно довольно резко, чтобы крючок мог вонзиться в хрящеватую ткань рыбьей пасти.

Подсеченный ротан после одного-двух толчков приходит в шоковое состояние, затихает и позволяет себя спокойно вытянуть на лед.

Во многих водоемах ротан становится единоличным хозяином, но там, где есть окунь, он может оказаться на крючке во время ловли ротанов.

\* \* \*

**СУДАК.** Какой любитель-подледник не мечтает добыть эту рыбу! Но не зря молвится: «Поймать судака легко — сыскать трудно». Особенно зимой. И хотя подо льдом судак почти не меняет своих летних привычек — также держится стайками, также регулярно выходит на жировку, охотится за теми же узкими рыбками (елец, пескарь, уклейка) — однако на перекатах с быстрым течением его уже не встретишь. Это понятно почему: не бывает там зимой его излюбленной добычи. Скотившись в зимовальные ямы, рыба мелочь увлекает за собой и хищников.

Стало быть, подо льдом судака надо искать в наиболее глубоких участках рек и водо-

хранилищ. Обычно это захлапленные омуты и ямы, к которым примыкают песчаные или каменистые отмели. Заросшее травой дно судак избегает и зимой, и летом. Предпочтение отдает участкам со слабым течением.

Поскольку судак — типичный хищник, ловят его либо на живца, либо на искусственную приманку в виде блесны. Лишь изредка в качестве насадки используют мертвую рыбку или дождевого червя.

Живцов добывают на месте лова: малявочницей, легкой поплавочной удочкой или мормышкой. Запасливые рыболовы привозят их с собой.

Как правило, ловится судак у дна. Поэтому живца опускают на такую глубину, чтобы он «ходил» не выше 25—40 см от фунта.

В зоне лова целесообразно задействовать 3—5 удочек, расположив их на некотором удалении друг от друга.

Поклевки отмечаются сигнальными флажками, которые либо взлетают вверх, либо уходят под воду — это зависит от устройства сигнализатора.

С подсечкой клюнувшего судака нельзя торопиться. Ему надо дать возможность проглотить живца. Подсекать можно лишь в тот момент, когда леска начнет уходить в воду без остановок. Но часто бывает и так: поклевка произошла (флажок взлетел), а леска после этого прекращает движение. Тогда ее нужно осторожно выбрать и, только ощутив тяжесть рыбы, сделать резкую подсечку.

Небольших (до 1 кг) рыбин обычно с первого подхода удается ввести в лунку и подбагрить. Крупных приходится вываживать, выбирая и сдавая леску руками. И хотя зимой судак утомляется быстрее, чем летом — сказывается кислородное голодание, — надо стараться действовать так, чтобы не было ни резких рывков, ни сильной слабину у натянутой лески.

В связи с тем, что в чистую, освещенную лунку рыбу ввести бывает трудно — она сопротивляется, старается уйти вниз — полезно около лунки иметь кучечку снега, чтобы в нужный момент снег можно было ногой столкнуть в лунку. После этого рыба сразу перестает биться и идет спокойно.

Увлекательна подледная ловля судака и отвесным блеснением. Приманки используются в основном узкие и тяжелые, но небольших размеров (длиной 70—80 мм). Желательно, чтобы хоть одна сторона блесны была белой. В последнее время широко применяются и «коромысла».

Приемы ведения приманок — самые разнообразные. Вот некоторые из тех, что практикуются чаще всего.

1. Опущенную на дно блесну, приподнимают на 10—12 см и фиксируют леской на этой глубине. Затем с небольшими паузами делают плавные подъемы блесны на высоту 20—25 см.

2. Положенную на дно блесну после небольшой паузы медленно поднимают мелко потряхивая

кончиком удильника, на высоту 30—40 см и вновь опускают на дно.

3. Фиксируют леской блесну на высоте 30—40 см от грунта. Сделав подряд 3—5 взмахов удильцем, приподнимают блесну на 40—50 см от исходного положения. После заключительного толчка вверх делают паузы в 7—8 сек., затем толчком удильника вниз опускают блесну на 5—8 см. Сделав паузу около 5 сек., снова опускают блесну на такое же расстояние и так — до исходного положения. Следующий цикл подъема и спуска делают быстрее, потом снова медленнее и т. д.

4. Поднятую над грунтом на высоту 1 м блесну фиксируют леской, дают затихнуть ее колебаниям и короткими, отрывистыми толчками (с паузами в 3—5 сек.) ведут ее спуск почти до самого дна.

В конце зимы можно не опускать блесну больше 2,5—3 м ото льда, независимо от глубины водоема. Связано это с начинающейся миграцией мелкой рыбы, а вслед за нею и миграцией хищников.

Судак часто берет приманку во время ее свободного погружения после подъема. Причем поклевка иногда не чувствуется совсем. Лишь в момент очередного подъема на леске ощущается тяжесть. Тут уж с подсечкой медлить нельзя. Однако некоторые ее не делают, продолжая тянуть рыбину вверх. И совершают роковую ошибку. Неподсеченный судак, зажав в

своих мощных челюстях при- манку, порой «висит» на леске до самой лунки, и только в послед- ний момент раскрывает рот и уходит в глубину.

Берет он блесну и в момент полного прекращения ее движе- ния или вслед за паузой на ко- ротком падении вниз.

Опытные охотники за суда- ком буквально в течение не- скольких минут определяют, как сегодня надо «играть» приман- кой, чтобы угодить капризной рыбе. Но такое умение выра- батывается только практикой.

При ловле судака на крючке иногда оказываются берш и щука.

\* \* \*

**ЩУКА.** По природе своей эта рыба — отшельница. Подо льдом, так же как и летом, она ведет уединенный образ жизни. Небольшими «семейными клан- нами» (4—5 особей) щуки со- бираются лишь перед нере- стом — накануне вскрытия во- доемов. Так что, отправляясь зимой на охоту за щукой, не следует себя тешить надеждой на встречу со стаей. Если удастся за день поймать 2—3 рыбины, считайте, что вам круп- но повезло.

Отыскать зимой места обита- ния щуки не так сложно. Этот прожорливый хищник водится почти во всех водоемах. Даль- них путешествий не любит. По- этому зимовать остается на «сво- ей» территории, которую облю- бовал для охоты еще по откры-

той воде. Обычно — это границы тростниковых зарослей и «окна» среди водной растительности, т. е. места, подходящие для за- сад и обитания мелкой рыбы. Неплохими зонами для ловли щуки со льда считаются узкие русла, ведущие в большие за- ливы. Крупная щука часто оби- тает в омутах на поворотах рек и держится большей частью у дна.

Однако определить «щучье место», еще не значит непре- менно быть с рыбой. Во-первых, слишком капризен зимой у щуки клев: то она берет ранним ут- ром, то в середине дня, а иног- да — ближе к сумеркам. Пери- одичность в ее питании наблю- дается и в течение сезона за- крытой воды. Наиболее актив- ным ее жор бывает через неск- олько дней после ледостава и в марте — перед вскрытием водоемов. В глухозимье клев щуки ослабевает настолько, что дожидаться его могут только исключительно терпеливые ры- боловы.

Во-вторых, щука — очень ос- торожная рыба. Если подо льдом толща воды невелика, то ходить по льду надо прямо-таки краду- чись. Вот почему перед нача- лом ужения следует сразу про- сверлить несколько лунок в 4— 5 м друг от друга. Они могут рас- полагаться как по прямой, так и «петлять» около тростниковых зарослей. В течение дня под- готовленные лунки можно обой- ти несколько раз: если в этом месте ловля окажется успешной, то одни и те же лунки можно

будет использовать потом на протяжении всей зимы. Замечено, что на хорошее «щучье место» обычно сразу после его освобождения находится новый владелец.

Ловят щук зимой двумя способами — блесной и живцовой удочкой. И та и другая снасти оборудуются точно так же, как для ловли судака (см. раздел «Судак»). Только на живцовую удочку надо ставить короткий (10—12 см) металлический поводок. А блесны предпочтительнее ныряющие.

При ловле на живца внимательно надо относиться к подбору наживки: щука не берет непривычного для нее корма. В реках она предпочитает ельца, плотву, молодь язя и голавля, уклейку, иногда пескаря; в озерах питается изобилующей там рыбой. Например, если в озере, кроме окуней и ершей, никакой рыбы нет, то наживленную здесь на крючок плотву щука оставит без внимания, так как охотится в этом водоеме она только на привычных ей рыб.

Подсечка и вываживание щуки, клюнувшей на живца, делаются так же, как при ловле судака.

При ловле блесной поклевка щуки имеет некоторое своеобразие. Она ощущается или как резкий рывок, или сильная потяжка. Зависит это от того, когда хищник схватил блесну — при подъеме или ее спуске. Приманку щука хватает сходу, не останавливаясь, поэтому под-

сечку надо делать сразу, как только произошла поклевка.

Сопrotивление пойманной щуки зимой, конечно, слабее, чем летом. Однако, в отличие от судака, который сдается быстро, щука за свою свободу борется до последнего. Она иногда ухитряется удрать даже наполовину извлеченная из лунки. Вывод из этого должен быть один: пока хищница не окажется на льду, рыболов не имеет права ослаблять бдительности; а добычу надо тянуть из воды быстро и энергично, не давая ей опомниться. На последнем, решающем этапе единоборства верным средством для победы является багорик.

Если такового не оказалось, извлекать добычу из лунки придется руками. За леску надо тянуть лишь, пока голова щуки не появится в лунке. После этого указательным и большим пальцами левой руки рыбу (с затылка) захватывают за глазницы и вытаскивают на лед.

После удачного вываживания может возникнуть проблема с извлечением крючка из пасти щуки. А вот тут уж спешить не следует. Ранки от щучьих зубов очень болезненны и долго не заживают. Так что далеко заглоченный крючок надо извлекать пинцетом, а чтобы челюсти хищницы не сомкнулись в самый неподходящий момент, в один из уголков ее раскрытой пасти надо положить палку или черенок багорика.

Конечно, у зимней рыбалки немало и других особенностей, в том числе, связанных с погодой, с оборудованием снастей, с техникой лова, повадками рыб и т. д. Однако о главных, без знакомства с которыми бессмысленно выходить на лед, было сказано. А углублять свои познания в тонкостях подледного ужения каждому рыболову предстой! самостоятельно. И в этом незаменимую роль должна сыграть практика.



## Глава четырнадцатая

# О ПРАВИЛАХ ЛЮБИТЕЛЬСКОГО РЫБОЛОВСТВА

Ах, как хочется скорее на водоем!

Нетерпение новичка понятно: ведь, кажется, есть все для того, чтобы отправиться на рыбалку. Запасены различные снасти. Уяснена техника владения ими. Состоялось знакомство с образом жизни рыб и их повадками. Известно, в каком водоеме какая водится рыба. Восприняты советы насчет экипировки и мер безопасности на воде и на льду. Наконец, добыты нужные приманки и насадки...

И все-таки с походом придется чуть-чуть повременить — надо еще изучить Правила любительского и спортивного рыболовства. Без основательного знания узаконенных государством правил рыболов может невзначай испортить свой отдых или ввергнуть себя в непредвиденные и значительные материальные расходы.

В нашей области действуют Правила, утвержденные для Верхне-Волжского бассейна. Они не обременительны для дисциплинированных любителей ужения, но сурово карают злостных нарушителей и неисправимых браконьеров.

В них даются: классификация водоемов; перечень мест, где запрещен всякий лов рыбы, и мест, где лов разрешен с ограничениями; названы снасти, которыми не имеют права пользоваться рыболовы-любители; определены сроки и места нереста рыбы; регламентированы нормы вылова; указаны меры ответственности за незаконный лов рыбы и т. д.

Основные положения Правил рыболов должен знать назубок.

## КУДА СТОПЫ СВОИ НАПРАВИТЬ

В статье первой Правил говорится: «Любительский и спортивный лов рыбы... для личного потребления разрешается всем



гражданам бесплатно во всех водоемах... А дальше идут слова: «за исключением...» О ни-то и подразделяют водоемы на две категории. Одни — «водоемы общего пользования», где любительский лов так или иначе разрешен: другие — водоемы, наглухо закрытые для удильщиков: имеются в виду заповедники, рыбопитомники и хозяйства по производству товарной рыбы. Об этих последних рыболову особенно хорошо надо помнить. Ведь идти с удочкой на водоем, являющийся собственностью фермера, кооператива или государственного предприятия, — равносильно тому, что залезть в чужой карман или забраться в чужой огород.

Географию водоемов, не подлежащих посещению, можно уточнить в районных инспекциях рыбоохраны или в местных органах власти.

«Водоемы общего пользования», в свою очередь, подразделяются на три группы:

— водоемы свободного фонда, т. е. не закрепленные за определенным хозяином;

— водоемы, предоставленные в пользование обществам охотников и рыболовов;

— водоемы, определенные органами рыбоохраны для организации культурных рыбных хозяйств обществ охотников и рыболовов.

Доступ на водоем той или иной группы регламентируется по-разному.

Так, в водоемах сво-

бодного фонда лов разрешен всем гражданам бесплатно.

В водоемах, закрепленных за обществами охотников и рыболовов, дить разрешено: — членам этих обществ;

— а также следующим категориям лиц, не состоящих членами обществ охотников и рыболовов:

а) инвалиды и участники Великой Отечественной войны;

б) инвалиды I и II групп;

в) Герои Советского Союза и Герои Социалистического Труда;

г) кавалеры орденов Славы и Трудовой Славы трех степеней;

д) штатные и общественные инспекторы рыбоохраны;

е) дети до 16 лет.

Членам обществ охотников и рыболовов из других областей лов рыбы разрешается по путевкам, выданным пользователем водоема.

Более жесткие ограничения введены на водоемах, предназначенных для организации культурных рыбных хозяйств.

В этих водоемах ловить рыбу можно только по разрешению, выданному хозяином водоема бесплатно или за плату, определенную специальным преysкурантом цен.

Льготы установлены лишь для инвалидов и участников Великой Отечественной войны. Инвалиды полностью освобождаются от платы за путевку; участники, если они являются членами общества охот-

ников и рыболовов, оплачивают 25% стоимости путевки. По представлению органов рыбоохраны от платы за путевку освобождаются ее нештатные инспекторы.

В Нижегородской области в 1992 году ликвидировано закрепление естественных водоемов за обществами охотников и рыболовов. Так что все любители могут удить рыбу во всех водоемах, кроме рыбопитомников и товарных хозяйств.

Однако в водоемах общего пользования есть такие места, где удить рыбу запрещено всем. В нашей области к ним относятся:

— участки у плотин, шлюзов и гидротехнических сооружений на расстоянии ближе 500 метров;

— ниже плотины Горьковской ГЭС на протяжении 3,5 км;

— в отводах рыбохозяйственных систем и в шлюзовых каналах;

— на промысловых участках (тонях, плавах и т. п.);

— в местах установки промысловых орудий лова на расстоянии ближе 500 м.

В нашей области промысловых участков немного. Они есть на водохранилищах, на Волге, Оке, некоторых других реках. Определить их можно по специальным знакам и аншлагам.

Итак, мы выяснили, где можно и где нельзя ловить рыбу. Теперь поищем в Правилах ответы на другие, волнующие рыбака вопросы: когда можно и когда нельзя ловить; чем можно и чем нельзя ловить; что можно ловить и в каком количестве?

## ВНИМАНИЕ, НЕРЕСТ!

Временных ограничений Правила любительского и спортивного рыболовства почти не предусматривают. Это значит, что ловить можно в течение дня и ночи, летом и зимой, на протяжении одних суток или многих недель.

Кроме одного исключения — поры нереста!

Во время массового нереста рыбы (в нашей зоне это бывает обычно в апреле-мае, конкретные сроки ежегодно уточняются областной инспекцией рыбоохраны) запрещаются:

— промысловый лов;

— выход на водоемы лодок и катеров, принадлежащих частным лицам;

— любительский лов всеми снастями, кроме поплавочной удочки.

Рыболов-любитель в этот период может ловить рыбу *только с берега, только одной поплавочной удочкой у имеющей не более двух Крючкову и только вне мест нереста.*

На наиболее крупных водоемах нашей области местами нереста являются:

Горьковское водохранилище:  
— урочище Мауры;

— устьевые и пойменные участки рек: Санахта, Троца, Шмиль, Юг;

— Зубовский овраг, Вакшинский, Вершиловский и Санагиреевский заливы.

Чебоксарское водохранилище (р. Волга):

— запретная зона ГЭС;

— устьевые и пойменные участки рек: Узола, Дрязга, Линда, Везлома, Ватома, Кудьма, Ньюжма, Керженец, Сундовик, Горная Маза, Коноплянка, Сура;

— затоны: Сормовский, имени К. Маркса, имени 40-й годовщины Октября, Старчиха, имени Калинина, Мансуровский, «Память Парижской коммуны», Грязный, Заманиха, Коряжный, Бирючий, Шелковый;

— заливаемые участки островов: Теплый, Барминский, Фокинский, Чугунский, Хмелевский;

— Татинская и Юркинская воложки.

**Река Ока:**

— Малышевские, Венецкие, Власовские, Избылецкие пески;

— Малиновая гряда;

— затоны: Окский (бывший имени Жданова), Бабинский, Дуденевский, Подвязский, Желнинский, Сеймовский, Старое Русло, Горбатовский, Тумботинский, Пурковский, Гладкий Луг, Степаньковский, Клинский, села Седчено, Велетьменский, Липня (Навашинский), Шиморский;

— Дубовская и Змейская воложки;

— Быкасовская старица;

— Досчатинская, Лисенская, Низковская, Дмитриевская протоки.

Места нереста на других водоемах можно уточнить в районных инспекциях рыбоохраны или в администрации района.

## ДЕСЯТЬ КРЮЧКОВ, НЕ БОЛЬШЕ!..

Чтобы ловля была действительно любительской, а не носила характер промысла,— Правила строго ограничивают степень вооруженности рыболова.

Разрешается ловить летни-

ми и зимними удочками всех видов и наименований всем гражданам. Но... снастями, на которых в общей сложности подвязано не более 10 крючков.

## ..А КИЛОГРАММОВ — НЕ БОЛЬШЕ 5!

В течение суток можно выловить не более 5 кг рыбы. Исключение составляют случаи, когда вес одной рыбины превышает норму вылова.

Выловленную рыбу вывезти с водоема в свежем, соленом, вяленом или копченом виде разрешается в размере не более двойной нормы за время

пребывания на водоеме свыше двух суток.

Вылов и вывоз ерша, пескаря и уклейки не ограничивается.

Отлов наживки разрешается на всех водоемах, кроме запретных зон, одной подъемной сеткой размером не более 100X100 см с ячейей до 10 мм. Норма вылова — не более 30 живцов в сутки на одного рыбака. Категорически запрещается использовать в качестве жив-

цов жереха, леща, судака и щуку.

Правила рыболовства регламентируют также добычу раков и характер снастей для их любительской ловли. Во всех водоемах всем гражданам ловля раков разрешена бесплатно, но выловить можно не более 30 раков на человека в сутки, а разрешенный к ловле размер раков — не менее 9 см. Так что мелких рачишек надо выпускать обратно в водоем.

## ОТ ГРЕХА ПОДАЛЬШЕ

Именно такая мысль приходит в голову, когда знакомишься с разделами Правил, в которых перечисляются запрещенные снасти и меры ответственности за нарушения рыбоохранного законодательства.

Любительское ужение рыбы несовместимо с такими орудиями лова, как сети всех наименований (тралы, неводы, бредни, оханы), ловушки разных конструкций (вентери, мережи, морды и т. п.), взрывчатка, отравляющие вещества, колющие снасти (острога), травмирующие рыбу багрилки, огнестрельное или пневматическое оружие, электроток и т. п. Нельзя также пользоваться петлями, запрудами, перегородками, другими снастями и способами, не предусмотренными Правилами любительского и спортивного рыболовства.

Правилами запрещен лов рыбы с незарегистрированных и не

имеющих на корпусе четкого номера плавсредств.

Не допускается нахождение на водоеме или в непосредственной близости от него с запрещенными орудиями лова.

Настоятельно не рекомендуется производить в водоемах мойку транспортных средств (автомобилей, мотоциклов и др.); производить работы, отрицательно влияющие на гидротехнический режим водоемов.

Предписывается непременно отпустить обратно в воду случайно попавшуюся на крючок редкую для наших водоемов (или очень ценную) рыбу (осетр, пелядь, стерлядь), а также рыбу, запущенную в местные водоемы для акклиматизации (толстолобик, форель).

Для тех, кто упорно не внемлет советам и предостережениям Правил, предусмотрена материальная, административная и уголовная ответственность. Улов

и запрещенные снасти конфискуются. На нарушителя накладывается крупный денежный штраф. Кроме того, органы рыбоохраны имеют право предъявить иск за ущерб, причиненный незаконным ловом.

Злостные нарушители (совер-

шившие нарушения повторно), а также лица, прибегнувшие к хищническим способам лова (взрывчатка, огнестрельное оружие, отравляющие вещества и т. п.), привлекаются к уголовной ответственности.

\* \* \*

Но тебе, дорогой читатель, никакая кара не угрожает — ведь ты же дисциплинированный человек. А прочитав эту книгу, понял, какой прекрасный вид отдыха — рыбалка! И портить его себе несоблюдением Правил нет никакого смысла.

***ТАК ЧТО — В ДОБРЫЙ ПУТЫ  
НИ ЧЕШУЙКИ ТЕБЕ, НИ ХВОСТИКА!***

**ТАБЛИЦА-КАЛЕНДАРЬ ОПТИМАЛЬНОГО ИСПОЛЬЗОВАНИЯ РЫБОЛОВНЫХ СНАСТЕЙ  
В СЕЗОН ОТКРЫТОЙ ВОДЫ.**

Название снасти	Основные насадки			Где преимущественно искать рыбу			На какую рыбу предпочтительнее охота		
	Весна	Лето	Осень	Весна	Лето	Осень	Весна	Лето	Осень
1	2	3	4	5	6	7	8	9	10
«Ав- томат »		Червь, короед, хрущ, ракушка, жмых, каша, горох, сыр	Червь, хлеб, вареный картофель, лягушонок		Границы водной раститель- ности, прибрежные скаты	Ямы, омуты, озерные впадины		Сазан, каarp, карась, плотва, лещ, линь	Лещ, плотва, голавль, каarp
Донка простей- шая		Опарыш, мотыль, червь, ручейник, катыши хлеба и каши, жмых, хрущ, горох	Червь, ракушка, вареный картофель, горох, корочка хлеба		Границы водной раститель- ности, глубокие ямы	Ямы, омуты		Лещ, язь, карп, густера, сопа, плотва, чехонь линь	Лещ, голавль, язь, плотва, каarp,
Дорожка		Плотва, укля, вращаю- щаяся блес- на, пулька- зеркальце	Плотва, вращаю- щаяся блес- на, вобблер, пулька-зер- кальце		Тихие пле- сы, заводи, граница водных растений	Граница водных зарослей, глубокие ямы		Щука, окунь, сом	Щука

1	2	3	4	5	6	7	8	9	10
Жерлица		Плотва, пескарь, елец, уклейка, вьюн	Плотва, пескарь, ерш, вьюн		Граница водных зарослей, корчажник, изгибы берегов	Затопленные кусты, крутояры		Щука, окунь, судак	Щука, судак, налим (в октябре)
Живцовая снасть		Плотва, уклея, всрховка, пескарь, елец, карась	Плотва, пескарь, ерш, лягушонок		Перекаты, пороги, омуты ниже перекаатов, места слияния водных струй	Глубокие ямы ниже перекаатов, тихие со слабым течением плесы		Судак, жерех, щука, голавль, окунь, сом	Щука, окунь, голавль
Закидушка		Короед, опарыш, хрущ, ручейник, червь, корочка хлеба, каша	Червь, опарыш, вареный картофель, лягушонок		Скаты дна, ямы, косы, перекааты	То же		Лещ, сопа, густера, чехонь, голавль, елец, подуст, плотва, язь	Лещ, язь, голавль, плотва, елец, ерш
«Карусель»		Опарыш, мотыль, ручейник, гусеница, червь, короед, жмых, хлеб, каша, горох, тесто, картофель	Червь, картофель, горох, хлеб, казара, лягушонок		Песчаные косы, подводные канавы, границы водных зарослей	Глубокие омуты, крутояры		Лещ, густера, сопа, язь, чехонь, подуст, плотва, елец	голавль, сопа, плотва, ротан, ерш, налим (в октябре)

1	2	3	4	5	6	7	8	9	10
Квок		Выползок, живец, жареный воробей, куриный потрох			Глубокие ямы, песчаные отмели (ночью), корчажник, водовороты			Сом	
Кораблик (водяной змей)		Червь, опарыш, кузнечик, мотыль, стрекоза, бабочка, личинки насекомых, гусеница	Червь, опарыш, капустаница		Плесы со слабым течением, границы водных зарослей	То же		Голавль, чехонь, уклейка, сопа, плотва, язь	Голавль, сопа, плотва, язь
Кружок		Плотва, уклея, пескарь, карась, выползок	То же		Тихие плесы, омуты, ямы, границы водных зарослей	То же		Щука, жерех, голавль	Щука, голавль
На хлыст		Кузнечик, муха, стрекоза, бабочка, гусеница, хрущ, искусственная мушка	Муха, гусеница, искусственная мушка		Перекаты, водовороты, пороги, слияния (разделение) водных струй	То же		Голавль, чехонь, уклея, плотва, язь	Голавль



1	2	3	4	5	6	7	8	9	10
Подергуша		Малек, червь, снасточка, кузнечик	Малек, червь, лягушонок		Корчи, крутояры, водовороты, ямы около затопленных деревьев, окна среди водной растительности	То же		Окунь, голавль, язь	Окунь, голавль, язь, ротан
Подпуск		Опарыш, короед, ручейник, ракушки, червь, горох, катыши хлеба и каши, жмых	Червь, опарыш, каши, лягушонок		Плесы со слабым течением, ямы ниже перекатов, подводные канавы	То же		Лещ, язь, густера, сопа, подуст, чехонь, плотва	Лещ, язь, густера, голавль, плотва, елец, ерш
Поплавочная удочка	Червь, мотыль, короед, ручейник, казара, хрущ	Червь, опарыш, ручейник, гусеницы, кузнечик, зерна злаков, шелковица, хрущ	Червь, мотыль, малек, лягушонок, перловка	Заводы и заливы, прибрежные склоны дна, ямы крутобережья	Границы водной растительности, у нависших над водой кустов, тихие и глубокие плесы	Ямы у крутых берегов, границы водной растительности, тихие глубокие плесы	Плотва, окунь, ерш, подлещик, пескарь, елец, ротан	Лещ, язь, красноперка, плотва, чехонь, карп, елец, карась, пескарь	Лещ, язь, окунь, плотва, голавль, карп, ерш, пескарь, ротан

1	2	3	4	5	6	7	8	9	10
Проволочная удочка	Червь, опарыш, короед, мотыль, казара, хрущ	Опарыш, червь, кузнечик, ручейник, муха, зерна злаков	Червь, опарыш, малек, зерна злаков	Прибрежные склоны дна с тихим течением, изгибы берегов, песчаные косы	Перекаты, отмели, подводная гряды, места слияния (разделения) водных струй	Плеса с тихим и средним течением, ямы ниже перекатов, границы водной растительности	Плотва, сопа, лещ, язь, елец	Лещ, сопа, густера, чехонь, плотва, подуст, елец, язь, голавль, синец, уклея	Язь, лещ, сопа, плотва, голавль,
«Резинка»		Опарыш, червь, короед, ручейник, хрущ, муха, перловка, катыши хлеба и каши, жмых	То же		Песчаные косы, перекаты, глубокие плеса со слабым течением, глубинные части озер и прудов	То же		Чехонь, лещ, густера, сопа, плотва, язь, карп, елец, карась, ерш	Плотва, язь, елец, ерш, голавль, чехонь
Снасть для блеснения		Коллеблющиеся и ныряющие блесны с подсадкой червей, мотылей или кусочков мяса	То же		Глубокие ямы, крутояры, места около свай, затопленных деревьев, граница водных зарослей	То же		Судак, щука, окунь, ротан	Щука, окунь, ротан

1	2	3	4	5	6	7	8	9	10
Спиннинг		Вращающаяся блесна, девон, вобблер, снасточка	Колеблющаяся блесна, вобблер		Обрывы, заводи, границы водной растительности, перекаты и пороги	Глубокие омуты, границы водной растительности, выходы из ям		Щука, жерех, судак, окунь, сом	Щука, окунь, судак
«Шарик»		Опарыш, короед, червь, хрущ, ручейник, горох, перловка	Опарыш, червь		Глубокие плесы с чистым дном	То же		Лещ, язь, сопа, густера, подуст, плотва, голавль	Лещ, язь, плотва, голавль, сопа
«Этажерка»		Мотыль, червь, опарыш, короед, ручейник, хрущ, казара, горох, корочка хлеба	Червь, опарыш, горох, тесто		Глубокие плесы с порожистым или каменистым дном со средним и сильным течением, перекаты	То же		Язь, голавль, красноперка, плотва, синец	Плотва, красноперка, язь

Примечание: прочерк в графе означает, что пользоваться снастью в это время запрещено.

**Таблица-календарь оптимального использования снастей  
для подледного лова рыбы**

Название снасти	Основные насадки			Где преимущественно искать рыбу			На какую рыбу предпочтительнее охота		
	Перволедье	Глухозимье	Последний лед	Перволедье	Глухозимье	Последний лед	Перволедье	Глухозимье	Последний лед
1	2	3	4	5	6	7	8	9	10
Зимняя живцовая	Малек, пескарь, ерш, плотва	Ерш, плотва	Пескарь, плотва, окушок	Прибрежная зона, границы водной растительности	Ямы, крутояры, донные скаты	Устья ручьев и речек, выходы из ям	Щука, окунь, налим	Налим, щука, ротан	Судак, щука, окунь
Зимняя поплавочная	Червь, мотыль, репейник, опарыш	Репейник, мотыль, червь, тесто	Репейник, тесто, мотыль, червь	Отмели, границы водной растительности	Ямы, донные скаты	Устья ручьев и речек, отмели, прибрежная зона	Окунь, плотва, ерш, подлещик	Ерш, окунь, плотва	Плотва, сопа, язь, окунь, ерш, подлещик
Подпуск зимний	Червь, мотыль, опарыш	Червь, репейник	Червь, мотыль, кубики каши, тесто, жмых	Ямы ниже перекатов, пороги	Там же	Отмели, скаты дна, перед ямами и ниже их, береговые изгибы	Лещ, плотва, густера, сопа	Ерш, плотва	Плотва, сопа, подлещик, язь

1	2	3	4	5	6	7	8	9	10
Удочка с блесной	Ныряющая с подсадкой червя или рыбьего глаза	Колеблющаяся с подсадкой кусочка мяса или червя	Колеблющаяся, отвесно падающая, «коромысло»	Прибрежная зона, границы водной растительности, отмели, гривы	Глубокие ямы и омуты	Устья ручьев и речек, выходы из ям, крутояры	Окунь, ротан, щука, судак	Ротан, окунь, Щука	Судак, ротан, окунь, щука
Удочка с мормышкой	Червь, мотыль, репейник, опарыш	Мотыль, репейник, червь	Репейник, мотыль, червь, рыбий глаз, опарыш	Прибрежная зона, отмели и гривы, заводи, скаты дна	Глубокие ямы, свалы дна	Устья ручьев и речек, отмели, прибрежные зоны	Окунь, ерш, ротан, плотва	Ротан, ерш, окунь, налим	Плотва, сопа, лещ, окунь, ерш, ротан

# СОДЕРЖАНИЕ

Введение	3	Подставка под удочки	169
<i>Часть первая</i>		Складной стульчик	170
ЛОВЛЯ РЫБЫ В СЕЗОН		Малявочница	170
ОТКРЫТОЙ ВОДЫ		Садок	171
(Весна, лето, осень)	5	Кана	172
		Кукан	173
<i>Глава первая</i>		Дополнительные принад- лежности	174
СНАСТИ ДЛЯ		Рюкзак	174
ЛЮБИТЕЛЬСКОГО ЛОВА		Лодка	175
РЫБЫ ПО ОТКРЫТОЙ ВОДЕ		Якорь и якорный канат	180
Поплавочная удочка	6	Лодочный мотор	181
Проводочная удочка	43	Экипировка рыболова	181
Удочка для донной проводки («шарик»)	54	<i>Глава третья</i>	
«Этажерка»	57	НАСАДКИ, ПРИКОРМКИ,	
Нахлыст	58	ПРИВАДЫ	185
«Кораблик» (водяной змей)	76	Животные насадки (наживки)	186
Донки	80	Растительные насадки	204
Донка простейшая (классиче- ская)	81	Прикормки и привады	211
Закидушка	94	Антиприманки	212
«Карусель»	95	<i>Глава четвертая</i>	
«Резинка»	96	ГДЕ ЛОВИТЬ, КОГДА ЛОВИТЬ	
Подпуск	101	РЫБУ	213
Кольцовка	103	Водохранилища (моря)	213
«Автомат»	107	Реки	217
Перемет	111	Озера	226
Спиннинг	112	Пруды	227
Сестры спиннинга	139	Карьеры	228
Дорожка	139	Погода	233
Живцовая удочка	141		
Кружок	144	<i>Глава пятая</i>	
Жерлица	150	«КОДЕКС» ПОВЕДЕНИЯ РЫ-	
Снасть для блеснения	152	БОЛОВА	238
Подергуша	157	Сборы	238
Квок	158	Транспорт	239
<i>Глава вторая</i>		Пеший переход	239
ПРИНАДЛЕЖНОСТИ, ЭКИПИ-		На берегу	240
РОВКА РЫБОЛОВА		В лодке	241
Принадлежности	161	На бивуаке	243
Чехол-конверт	161	Помощь пострадавшим	247
Пенал	162	<i>Глава шестая</i>	
Тара для насадок	163	ОБРАЗ ЖИЗНИ РЫБ	253
Глубомер	164	Строение тела и движение	253
Отцепы	165	Дыхание	256
Кормушка	166	Зрение	257
Подсачок (сачок)	167	Слух	259
Багорик	168	Боковая линия	259
Экстрактор, пинцет, зев- ник	168	Органы обоняния, осязания и вку- са	260

У каждого свой рацион	261	<i>Глава девятая</i>	
Размножение	263	КАК РАСПОРЯДИТЬСЯ	
О рыбьей «сообразительности»	268	ТРОФЕЯМИ	335
Враги и болезни рыб	269	Сохранение рыбы	335
		Рыбачья кухня	340
<i>Глава седьмая</i>		<i>Часть вторая</i>	
КАКУЮ РЫБУ И ЧЕМ МОЖНО		УЖЕНИЕ РЫБЫ ИЗ-ПОДО	
ЛОВИТЬ	272	ЛЬДА	347
Белоглазка	272	<i>Глава десятая</i>	
Бёрш	273	СНАСТИ ДЛЯ ЛОВЛИ РЫБЫ	
Голавль	274	СО ЛЬДА	349
Тестера	276	Зимняя поплавочная	350
Елец	278	Удочка с мормышкой	356
Ерш	279	С мормышкой летом	369
Жерех	280	Удочка с блесной	370
Карась	282	Зимняя живцовая удочка	371
Карп, сазан	284	Подпуск зимний	377
Красноперка	288	<i>Глава одиннадцатая</i>	
Лещ	289	ЗИМНЕЕ СНАРЯЖЕНИЕ РЫ-	
Линь	291	БОЛОВА	380
Налим	293	Зимняя экипировка	389
Окунь	296	О еде и питье	391
Пескарь	298	<i>Глава двенадцатая</i>	
Плотва	299	МЕРЫ БЕЗОПАСНОСТИ НА	
Подуст	301	ЛЬДУ	393
Ротан (головешка)	303	<i>Глава тринадцатая</i>	
Синец	304	ОСОБЕННОСТИ ЗИМНЕЙ	
Сом	305	ЛОВЛИ	398
Судак	307	Ерш	401
Уклейка	310	Лещ	402
Чехонь	311	Налим	405
Щука	313	Окунь	406
Язь	316	Плотва	408
На безрыбье	319	Ротан	409
		Щука	411
<i>Глава восьмая</i>			413
КТО ЕСТЬ КТО	324	<i>Глава четырнадцатая</i>	
Попутчики	324	О ПРАВИЛАХ ЛЮБИТЕЛЬС-	
Быстрянка	324	КОГО РЫБОЛОВСТВА	416
Верховка	325	Куда стопы свои направить	416
Вьюн	325	внимание, нерест}	418
Голец обыкновенный	326	Десять крючков, не больше!..	
Гольян	327	... а килограммов — не больше 5	419
Щиповка	327	От греха подальше	420
Поймал — отпусти	328	<i>Приложение 1</i>	422
Амур белый	328	<i>Приложение 2</i>	428
Осетр русский	329		
Пелядь	330		
Ряпушка	330		
Снеток	331		
Стерлядь	332		
Толстолоб белый	333		